

ANVÄNDARGUIDE

RKS



Säkerheten först

VIKTIGT!

LÄS IGENOM DENNA BRUKSANVISNING MED ALLA SÄKERHETSANVISNINGAR NOGGRANT FÖRE ANVÄNDNING. SPARA FÖR FRAMTIDA REFERENS

① Anvisningar för säker drift

② Symbolförklaring

③ Säkerhetsfunktioner

Bilaga A - Instruktioner för byte av batterier

Denna produkt är en självstyrande robotgräsklippare, som drivs av ett uppladdningsbart litiumjon-batteri och inkluderar en laddningsstation.

Gräsklipparen kommer självständigt att lämna laddningsstationen, klippa gräsmattan och återgå till laddningsstationen för laddning.

En förinstallera perimeterkabel som är ansluten till laddningsstationen anger gränserna (en "virtuell vägg") för gräsklipparen. Den läggs runt gräsmattans kanter och runt föremål som gräsklipparen bör undvika.

Gräsklipparen rör sig slumpmässigt inom sitt arbetsområde som anges av gränstråden.

Gräsklipparen inkluderar en Bluetooth och Wi-Fi radiomodul.



Låt inte barn använda eller köra gräsklipparen. Barn måste alltid hålls under uppsikt.

Denna bruksanvisning innehåller originaltillverkarens instruktioner med hänsyn till direktiven 2006/42/EG och 2014/53/EU. Den kan beskriva modeller som inte är tillgängliga i ditt land.

Vänligen observera terminologin nedan när du använder bruksanvisningen.

Fram- och baksida av gräsklipparen:

Framsida är motsatta sidan till den (röda) STOPP-kontrollen. Det är den primära riktningen för gräsklipparens rörelse och där det passiva hjulet är placerat.

Baksidan är där den (röda) STOPP-kontrollen är placerad och där draghjulen för dragkraften är placerade.

Körriktning för vänster och höger bestäms när man står bakom gräsklipparens baksida och ser framåt.

Säkerhetsanvisningar



FARA

Beskriver situationer som leder till dödsolyckor eller allvariga personskador om faran inte undviks.



VARNING

Beskriver situationer som kan leda till dödsolyckor eller allvariga personskador om faran inte undviks.



FÖRSIKTIGHET

Beskriver situationer som kan leda till lättare eller lindriga personskador, saksador eller skador på produkten om faran inte undviks.



Informerar om rätt användning av produkten med syfte att undvika ev. driftstörningar.

Viktig säkerhetsinformation



VARNING

Det är ditt ansvar att:

- Begränsa användningen av gräsklipparen till personer som har läst och förstått varningarna och instruktionerna i denna bruksanvisning och på gräsklipparen och följer dessa.
- Informera dina grannar om att du använder en robotgräsklippare och att de kan skadas om de går in på din gräsmatta när den används.



FARA

Anslut alltid nätkabeln till den väderskyddade nätkabelkretsen som skyddas av jordfelsbrytare (RCD) med en utlösningsström som inte är högre än 30 mA. Följ lokala elinstallationsföreskrifter.



VARNING

Se till att klippanordningen har stoppat knivens rotation helt innan du lyfter eller lutar gräsklipparen eller innan du kommer i närheten av klippanordningen.



FARA

Nätkabeln får inte bytas ut! Om kabeln har skadats ska den kompletta nätdelen bytas ut. Anslut inte en skadad kabel till eluttaget och rör inte en skadad kabel eftersom detta kan leda till elektrisk stöt.

Se till att inga kablar finns under gräsklipparen för att undvika skador.



FÖRSIKTIGHET

Vid blixtnedslag ska man koppla bort perimeterkabeln från laddningsstationen och ta ut nätkabeln från uttaget.

Anvisningar för säker drift

A. Allmän information

1. Läs, förstå och följ alla instruktioner på gräsklipparen och i manualerna innan du försöker installera och använda den. Förvara denna manual på en säker plats för framtida och regelbunden referens.
2. Ta reda på hur alla manöverdon fungerar och de ska användas.
3. Du är själv ansvarig för att informera dina grannar om att du har en robotgräsklippare i bruk och att de kan skadas om de går på din gräsmatta under drift.
4. Om din gräsmatta är öppen mot en gata eller mot angränsande tomter, måste du vara närvarande under klippning för att förhindra att andra personer rör vid gräsklipparen medan den är i drift. Alternativt måste du inhägna din gräsmatta med ett staket så att andra personer inte kan beträda gräsmattan under användningen.
5. Låt aldrig barn under 14 år använda gräsklipparen med fjärrkontroll-appen. För att garantera säker drift ska barn över 14 år läsa och förstå instruktionerna och anvisningarna som finns i denna bruksanvisning och på gräsklipparen. De bör instrueras av en vuxen som sedan håller barnen under uppsikt.
6. Låt aldrig barn, personer med nedsatt fysisk, sensorisk eller mental förmåga eller personer som inte känner till dessa instruktioner använda gräsklipparen.
7. Var försiktig och ha gott omdöme i situationer som inte beskrivs i denna bruksanvisning. Kontakta din kundtjänst om du har frågor.
8. Denna gräsklippare är ett precisionsstyrkt motordrivet verktyg och inte en leksak. Var därför alltid mycket försiktig. Denna gräsklippare har konstruerats för att utföra ett jobb: att klippa gräs. Använd den inte till andra ändamål.

B. Förberedelser före användning



SÄKERSTÄLL ATT PRODUKTEN HAR LADDATS KONTINUERLIGT UNDER 2 TIMMAR INNAN DEN FÖRSTA ANVÄNDNINGEN.

1. Kontrollera att gränstråden har installerats enligt instruktionerna i bruksanvisningen "Komma igång".
2. Kontrollera noggrant området där gräsklipparen ska användas. Ta bort alla stenar, pinnar, sladdar, leksaker och andra främmande föremål som kan skada klingorna eller fångas upp och slungas i väg av klingorna. Det finns risk för att föremål som slungas ut orsakar allvarliga personskador.
3. Se till att alla personer, framför allt barn, och husdjur är inomhus medan gräsklipparen är igång. Stanna gräsklipparen om någon beträder klippområdet.
4. Vid blixtnedslag ska man koppla bort perimeterkabeln från laddningsstationen och ta ut nätkabeln från uttaget.

C. Användning



VARNING

Låt inte gräsklipparen köra utan tillsyn om du vet att det finns eller kan finnas husdjur, barn eller andra personer i närheten.

1. Din robotgräsklipparen är en precisionsmaskin. Var försiktig vid användning och följ alla varningar och säkerhetsanvisningar.
2. Tryck genast på den röda STOPP-knappen vid en olycka eller funktionsfel under drift (se bild på sida 12).
3. Använd inte din gräsklippare om en säkerhetsfunktion inte fungerar eller en komponent är skadad, sliten eller obrukbar.
4. Ta alltid bort inaktiveringsnyckeln (se bild på sida 12) innan gräsklipparens lyfts eller blockeringar i bladen rengörs och/eller drivhjulen eller justeringar görs. Om nyckeln tas bort inaktiveras klingorna och drivmotorerna.
5. Lyft eller bär aldrig upp gräsklipparen medan hjulen snurrar eller klingorna rör sig. Rör inte klingorna innan de har slutat rotera helt.
6. Använd gräsklipparen endast till att klippa gräsmattor.
7. Försök aldrig kringgå en säkerhetsanordning eller att demontera en säkerhetsanordning eller ett skydd. Detta kan leda till personskador genom kontakt med de roterande klingorna. Sensorerna är säkerhetsanordningar.
8. Klingorna fortsätter att rotera i upp till två (2) sekunder när en säkerhetssensor har utlösts eller det röda STOP-reglaget har tryckts in. Placera aldrig någon kroppsdel i klingornas område förrän du är säker på att klingorna har slutat rotera.
9. Om gräsklipparen börjar att vibrera onormalt ska man stanna gräsklipparen och kontrollera orsaken omedelbart. Vibration är i allmänhet en varning om problem. Dra ut inaktiveringsnyckeln för att förhindra drift av gräsklipparen.
10. Använd alltid skyddsglasögon när du genomför en justering eller reparation för att skydda dina ögon. Föremål som slungas ut kan rikoschettera och orsaka allvarliga personskador på ögonen.
11. Använd aldrig gräsklipparen om säkerhetsanordningen, skyddsanordningen eller skyddet är skadade. Om denna varning inte beaktas finns det risk för personskador.
12. Se till att händer och fötter hålls på tillräckligt avstånd från roterande delar och inte under klippdäcket. Kontakt med knivarna kan amputera händer och fötter.
13. Leta efter hål, spår, ojämnheter, stenar eller andra dolda föremål i din gräsmatta. Ojämn terräng eller dolda föremål kan orsaka olyckor. Högt gräs kan dölja hinder.
14. Din gräsklippare är designad för att klippa vanligt trädgårdsgräs som inte är högre än 125 mm (5"). Försök inte klippa ovanligt högt gräs (t.ex. betesmark).
15. Ställ in veckoprogram vid tillfällen då sannolikt inga människor befinner sig på gräsmattan. Schemalägg lämpliga driftstimmar via mobilappen.

16. Anslut inte en skadad strömkabel till eluttaget och rör endast vid en skadad kabel om den har kopplats bort från elnätet. Det finns annars risk för en elektrisk stöt.
17. Se till att inga kablar finns under gräsklipparen för att undvika skador. En skadad kabel kan leda en elektrisk stöt. Dra ut kontakten från elnätet om kabeln är skadad eller har trasslats in.

RÖR INTE EN SKADAD SLADD INNAN DU KOPPLAR BORT STRÖMFÖRSÖRJNINGEN.

Om nätkabeln är installerad utomhus ska man inte använda den eller koppla från den när temperaturen sjunker till under 4°C eller stiger till över 40°C för att undvika risken för brand.

18. Sträck dig inte, håll balansen hela tiden och ha alltid säkert fotfäste i sluttningar; spring aldrig när du använder maskinen utan gå alltid långsamt.

D. Barn

1. För att undvika allvarliga olyckor måste du alltid se till att inga barn vistas på gräsmattan. Barn lockas ofta till gräsklipparen när den kör. De förstår inte farorna som föreligger. Utgå aldrig ifrån att barn stannar kvar där du senast såg dem. Utgå aldrig ifrån att barn håller tillräckligt avstånd till en gräsklippare som är i drift.
2. Se till att alla personer, framför allt barn, och husdjur är inomhus medan gräsklipparen är i gång och hålls under uppsikt av en vuxen. Stäng av gräsklipparen om en person beträder klippområdet.
3. Låt aldrig barn åka på gräsklipparen. Det är ingen leksak.
4. Låt aldrig barn leka på gräsmattan medan gräsklipparen är igång. Lär dina barn att gräsklipparen är farlig och att de måste hålla sig borta från den.
5. Låt aldrig barn under 14 år använda gräsklipparen med fjärrkontroll-appen. För att garantera säker drift ska barn över 14 år läsa och förstå instruktionerna och anvisningarna som finns i denna bruksanvisning och på gräsklipparen. De bör instrueras av en vuxen som sedan håller barnen under uppsikt.

E. Transport

Beakta följande steg innan gräsklipparen flyttas eller transporteras:

1. Tryck eller dra den röda STOPP-kontrollen (se bild på sida 12) för att stanna gräsklipparen.
2. Du kan använda fjärrkontrollen (via mobilappen) för att köra din gräsklippare från en plats till en annan.
3. Om du bär gräsklipparen:
 - Ta bort inaktiveringsnyckeln från STOPP-kontrollen. Den röda STOPP-kontrollen är också bärhandtag.
4. Bär alltid med klingorna vända bort från dig. Var försiktig så att du inte kommer i kontakt med klingornas vassa kanter när du lyfter eller bär gräsklipparen.

F. Fjärrkontroll

1. Använd alltid gräsklipparen enligt appens instruktioner och håll tillräckligt avstånd från gräsklipparen.
2. Håll ett säkert avstånd mellan dig och gräsklipparen när den är i drift. Stoppa alltid driften av gräsklipparen innan du närmar dig den av någon anledning.

3. Använd mobilappen för att styra gräsklipparen manuellt endast då den är inom ditt synfält. Håll dig inom 6 meter från gräsklipparen när den används manuellt.
4. Var mycket försiktig när du kör gräsklipparen emot dig.
5. Fjärrstyr gräsklipparen endast i dagsljus eller i bra artificiell belysning. Undvik att köra på vått gräs.
6. Fjärrstyr gräsklipparen aldrig barfota, i sandaler, hala eller lätta skor (t.ex. canvas). Bär alltid kraftiga skor och långbyxor. Se alltid till att ha bra fotfäste i backar.

G. Batterier

1. Använd endast originalbatterier från tillverkaren. Batteriernas artikelnumren anges i broschyren "Ytterligare information".
2. Var försiktig och se till att det förseglade batteripaketet inte öppnas, tappas eller skadas. Använd inte batteriet med synliga brister eller deformationer, om det har skadats eller om det uppvisar sprickor.
3. Försök inte ta bort eller förstöra några batterikomponenter.
4. Batteriet innehåller elektrolyter. Vidta följande åtgärder om elektrolyt läcker från batteripaketet:
 - Kontakt med huden: Tvätta kontaktytorna omedelbart noggrant med tvål och vatten.
 - Kontakt med ögonen: Spola ögonen med mycket rent vatten i minst 15 minuter. Gnid inte i ögonen.
 - Kontakta läkare.
5. Försök inte reparera eller modifiera batterier! Reparationsförsök kan leda till allvarliga personskador pga. explosion eller elektrisk stöt. Ett batteri som läcker avger frätande och giftiga elektrolyter.
6. Kassera inte batteripaketet i öppen eld. Cellen kan explodera.
7. Batteriet laddas när det har anslutits rätt i gräsklipparen. Använd alltid nätdelen som medföljer gräsklipparen. Felaktig användning kan leda till elektrisk stöt, överhettning eller brand.
8. Använd inte batteriet i något annat syfte än att driva den avsedda robotgräsklipparen. Det är extremt farligt om batteriet används till en annan produkt.
9. Följ gällande lagar och föreskrifter för avfallshantering av batterier för att skydda miljön. Se avsnittet "Kassera produkten" i denna bruksanvisning för ytterligare information.
10. När batteriet byts ut är det viktigt att batterikontakten ansluts rätt. Om batteriets poler har förväxlats kan batteriet och gräsklipparen skadas.

H. Användning i sluttningar

1. Alla sluttningar kräver extra försiktighet. Om du känner att gräsklipparen inte kan behålla sitt spår i sluttningen är den för brant för att klippas. Blöt och torr, hård mark med lite eller inget gräs kommer att minska dragkraften och kan orsaka att gräsklipparen slirar och glider på sluttningen. Risk för allvarliga personskador och saksador.

2. Mät upp alla lutningar för din egen säkerhet innan du använder gräsklipparen på det sluttande området. Använd en lutningsmätare innan du ställer in klippområdena eller använder gräsklipparen på ett sluttande eller kuperat område. Det finns även telefonappar för att mäta sluttningar. Gräsklipparen kan glida ut från klippningsområdet om kabeln är installerad på sluttningar som är större än 20% (11°).
3. Klipp inte gräs på sluttningar som är större än 35% (20°).
4. Använd aldrig gräsklipparen om du är osäker på att dragkraften eller stabiliteten är tillräcklig. Var alltid uppmärksam på ytan som ska klippas. Om gräsklipparen tippas eller välter finns det risk för allvariga personskador eller saksador.
5. Håll ett avstånd på minst 1,2 meter (4') till stup, diken, sluttningar eller vattenkanter för att se till att gräsklipparen inte glider ur klippområdet. Det finns risk för skador på gräsklipparen eller allvarliga personskador.

I. Underhåll och särskilda instruktioner

1. Se till att gräsklipparen hålls i fullgott skick. Byt ut slitna, skadade eller defekta delar. Tillverkarens artikelnummer för batterier, knivar och nåtdelar anges i broschyren "Ytterligare information".
2. För att undvika allvarliga personskador får gräsklipparen aldrig modifieras på något sätt.
3. Knivarna är mycket vassa. Använd handskar och var extra försiktig när du byter klingorna.
4. Inaktivera alltid gräsklipparen genom att ta bort inaktiveringsnyckeln innan underhåll eller blockering (se bild på sida 12) tas bort från gräsklipparens blad och/eller drivhjul eller inspekterar gräsklipparen. Försök aldrig utföra underhåll eller inställningar på gräsklipparen medan den är igång. Före rengöring, reparation eller inspektion, se till att klingorna och alla rörliga delar har stannat.
5. Klingorna ska stanna helt inom två (2) sekunder efter att du tryckt på det röda STOP-reglaget. Om du inte hör att klingorna stannar inom två (2) sekunder måste du låta en auktoriserad serviceverkstad utföra service på gräsklipparen innan du använder den igen.
6. Rengör aldrig gräsklipparen med högtrycksvätt. Högtrycksvatten kan skada komponenter och den programmerbara kontrollern. Ett munstycke med lågt tryck i slutet av trädgårdsslangen kan användas för vanlig rengöring.
7. Inspektera klingorna visuellt för skador (t.ex. kraftigt slitage, böjda, spruckna). Byt ut klingorna mot originalutrustning från tillverkaren (O.E.M.) klingor endast. Icke-OEM-knivar passar inte ordentligt och kan vara farliga.
8. Om delar som inte uppfyller OEM-specifikationer kommer till användning finns det risk för felaktig prestanda och äventyrad säkerhet.
9. Stoppa gräsklipparen och dra ut inaktiveringsnyckeln efter att ett främmande föremål körts på eller den fastnar. Kontrollera gräsklipparen noggrant för eventuella skador. Reparera skadan innan inaktiveringsnyckeln ersätts och start och drift.
10. För områden nära barns lekplatser, vattendrag, stup eller allmänna vägar ska perimeterkabeln kompletteras med en stabil (trä/sten) kantgräns på minst 15 cm (6"), vilket hjälper till att förhindra att gräsklipparen kommer ut från klippningszonen.

- Om din gräsklippare har installerats och används på en öppen trädgård eller på en offentlig plats, måste varningsskyltar sättas upp runt om alla klippområden med följande information: "Robotgräsklippare! Håll tillräckligt avstånd från gräsklipparen! Håll barn under uppsikt!"
- Vid behov ska säkerhets- och instruktionsetiketterna rengöras eller ersättas.

J. Förvaring under vintern

Gräsklipparen

Ladda gräsklipparen fullt i dess laddningsstation. Stäng av maskinen. Rengör gräsklipparen och förvara den på en torr plats med en rumstemperatur över 0 °C.

Laddningsstation

Det finns inga särskilda instruktioner för vinterförvaring för laddningsstationen. Den kan lämnas kvar på gräsmattan under vintern.

Koppla bort nätkabeln från elnätet och perimeterkabeln från laddningsstationen under vintern.

Årlig service





För att hålla din gräsklippare i gott skick rekommenderas att den lämnas in till en certifierad återförsäljare för service före eller efter vinterförvaring.

Den årliga servicen kan variera mellan olika tjänsteleverantörer och omfattar alla eller delar av följande: rengöring av gräsklipparens delar och klippaggregatet, kontroll av slitna delar (som knivar, hjul och andra rörliga delar) och byte vid behov, testning av gräsklipparens funktioner och säkerhetskomponenter, kontroll av batteriet och uppladdning av den senaste programversionen, ev. med nya egenskaper och funktioner.

K. Kassera produkten

- Gräsklipparen och dess tillbehör bör avfallshanteras i slutet av sin livslängd för att förhindra att elektriskt och elektroniskt avfall. Detta ska förhindra att avfallet landar på soptippar och ska skydda miljön. Kontakta din lokala återvinningscentral eller kommun om gällande avfallsföreskrifter. Många kommuner tillhandahåller speciella avfallsuppsamlingsplatser för att kasta batterier och elektronisk utrustning.
- Kasta inte batteripaketet eller gräsklipparen i osorterat hushållsavfall.
- Kassera inte batteripaketet i öppen eld.
- Gräsklipparen måste vara bortkopplad från laddningsstationen när batteriet tas bort.
- Batteriet måste tas ut ur maskinen före avfallshanteringen. Följ instruktionerna för att ta ut batteriet enligt beskrivningen i bilaga A.
- Batteriet måste kasseras på ett säkert sätt enligt lokala föreskrifter.

2 Symbolförklaring

Symbol	Beskrivning
	VARNING - LÄS IGENOM BRUKSANVISNINGARNA Läs, förstå och följ alla säkerhetsanvisningar och instruktioner i bruksanvisningen (bruksanvisningarna) och på gräsklipparen innan du använder gräsklipparen. Om denna information inte beaktas finns det risk för allvarliga personskador eller dödsolyckor. Förvara denna bruksanvisning på ett säkert ställe för framtida och regelbunden referens.
	ALLMÅN VARNING Varnar för faror och risker.
	FARA - UNDVIK RISK FÖR AMPUTATION Se till att händer och fötter hålls på tillräckligt avstånd från klippdäcket. Kontakt med klingorna kan orsaka amputation av händer och fötter.
	VARNING – FÖREBYGG OLYCKOR/SKADOR AV KLIPPANORDNINGEN HÅLL ETT SÄKERT AVSTÅND FRÅN GRÄSKLIPPAREN UNDER DRIFT. Klipp inte när barn eller andra personer är i närheten. För att undvika kontakt med klingorna eller ett utkastat föremål, håll andra personer borta från gräsklipparen när den är i drift. Se till att alla personer, framför allt barn, och husdjur är inomhus medan gräsklipparen är igång. Stäng av gräsklipparen om en person beträder klippområdet.
	VARNING - UNDVIK PERSONSKADOR AV BORTSLUNGADE FÖREMÅL Se till att närvarande personer befinner sig minst 5 meter från gräsklipparen under drift. Ta bort alla stenar, pinnar, kablar, leksaker och andra främmande föremål som kan tas upp och slungas iväg av klippanordningen. Manövrera inte gräsklipparen utan att säkerhetsanordningarna är på korrekt plats och fungerar.
	VARNING – UNDVIKA OLYCKOR/PERSONSKADOR AV KLIPPANORDNINGEN Låt aldrig barn åka på gräsklipparen. Det är ingen leksak.
	VARNING Stäng av gräsklipparen innan underhåll utförs.
	VARNING Ta bort inaktiveringsnyckeln innan arbete utförs på gräsklipparen eller den lyfts.
	VARNING - ANVÄND ENDAST ORIGINAL-NÄTDELEN Gör inga ändringar på nätdelen! Använd endast original-nätdelen från tillverkaren som medföljde gräsklipparen eller som har levererats som reservdel. Det korrekta artikelnumret är angivet på produkten, på denna etikett och i guiden med ytterligare information. En nätkabel som inte är original kan resultera i brand och skada på laddningsstationen och gräsklipparen.

3 Säkerhetsfunktioner



VARNING

Gräsklipparen är utrustad med flera inbyggda säkerhetsfunktioner. Gräsklipparen är ändå en farlig maskin med vassa knivar som kan orsaka allvarliga personskador på alla personer som kommer i kontakt med den. Det rekommenderas att man håller ett säkerhetsavstånd till gräsklipparen vid alla tidpunkter.

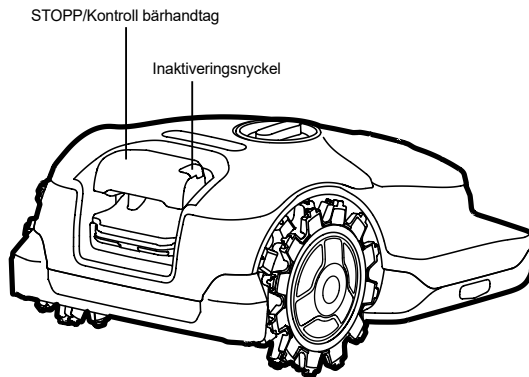

A. Barnlås

Barnlåset förhindrar oavsiktlig drift av gräsklipparen genom att man trycker på knapparna av misstag. Barnlåset avaktiveras endast om du trycker på en specifik sekvens på användargränssnittet. Du måste aktivera funktionen med barnlås om barn kan komma i kontakt med gräsklipparen.

B. Stöldskydd

(kodskyddad inaktiveringsfunktion)

Stöldskyddsfunktionen kommer att hindra andra från att använda eller köra gräsklipparen såvida de inte har en giltig kod att ange (för RKS-modeller är detta tillgängligt endast genom att använda mobilappen). Vi rekommenderar starkt att denna funktion aktiveras för att förhindra att gräsklipparen används av barn eller personer som inte känner till gräsklipparen.

C. Lyftsensor

Om gräsklipparen lyfts manuellt från marken kommer gräsklipparen och klingornas rotation att stanna inom två (2) sekunder.

D. Lutningssensor

Om gräsklipparen lutar upp mot vertikalt läge kommer gräsklipparen och klingornas rotation att stanna inom två (2) sekunder.

E. Hindersensor

Din gräsklippare upptäcker hinder i dess väg under drift. Om gräsklipparen kolliderar med ett hinder kommer den att stoppa rörelsen i den riktningen och rotationen av klingorna inom två (2) sekunder. Gräsklipparen kommer sedan att backa bort från hindret och återuppta rörelse och gräsklippning i en annan riktning.

F. Stoppkontroll

Om du trycker ned det röda STOP-reglaget när som helst under drift stannar klipparen och klingorna inom två (2) sekunder.

G. Borttagbar inaktiveringsnyckel

Om inaktiveringsnyckeln dras ut kommer det att förhindra drift av gräsklipparen. Du måste dra ut inaktiveringsnyckeln innan gräsklipparen lyfts och före underhållsarbeten.

H. Laddningsstation och perimeterkabel

Gräsklipparen kan inte arbeta utan en perimeterkabel är installerad och aktiverad genom laddningsstationen. Om signalen i gränstråden stängs av kommer gräsklipparen att stanna.

Bilaga A - Instruktioner för byte av batterier

1. Ta bort inaktiveringsnyckeln.
2. Stäng av gräsklipparen genom att trycka på och hålla Hem-knappen intryckt under 3 sekunder.
3. Placera gräsklipparen upp-och-ner på en mjuk yta.
4. Sätt in medföljande batterilucksnyckel i nyckelhålet.
5. Vrid nyckeln moturs 90° och dra utåt ungefär 5 mm (1/4").
6. Vrid nyckeln medurs 45° och öppna dörren. **TA BORT NYCKELN FRÅN DÖRREN** innan dörren installeras igen.
7. Tryck in låsfliken som ansluter batterikabeln till moderkortet och dra loss batterikabeln.
8. Lossa snäppfliken som håller fast batteripaketet* och för ut batteripaketet från gräsklipparen.

* Se "Ytterligare information" för artikelnummer på nätkabel.

Välkommen till ett användarvänligt hem

Grattis till ditt inköp! Du är endast några steg från att träffa din pålitligaste arbetskamrat! Veldig snart kan du räkna med att din nya vän utför ett perfekt jobb.

Den lämnar automatiskt laddningsstationen på förutbestämda dagar och tider, klipper din gräsmatta och återvänder till laddningsstationen för laddning.

En förinstallerad kantkabel sätter gränserna (en "virtuell vägg") för din gräsklippare. Den läggs utmed gräsmattans kanter och föremål som du vill skydda.



Gräsklipparen rör sig slumpmässigt inom sitt arbetsområde som anges av kantkabeln. Denna typ av slumpmässiga rörelser ger perfekt klippning och garanterar fullständig täckning av din gräsmatta.

Den följer dessutom kantkabeln när den klipper kanterna av din gräsmatta för att ge ett perfekt resultat.

Vackra och hälsosamma gräsmattor uppnås genom konstant klippning, vilket är exakt vad din Robomow erbjuder.

Efter att ha följt installationsinstruktionerna kan du njuta av den extra fritiden som du får medan din vän sköter om din gräsmatta.

Det rekommenderas starkt att läsa hela installationsguiden före installationen.

För enklare installation

Det rekommenderas att man klipper gräsmattan med en traditionell gräsklippare en sista gång 24 timmar innan man installerar kabeln.

Klippningens perimeterarea där kabeln kommer att installeras så lågt som grästypen tillåter. För mycket torra, hårda marker rekommenderas det att man vattnar gräsmattans kanter.

Vad finns i kartongen?

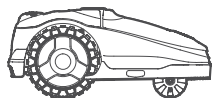

Produkten

Din nya robotklippare

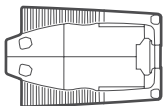

Laddningsstation

Laddstationen är där gräsklipparen laddar sig själv

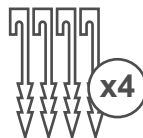

Laddningsstationspålar

För fastsättning av laddningsstationen på marken

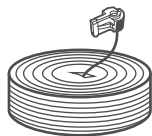

Kantkabel*

Markerar arbetsområdet för gräsklipparen (* Ingår inte hos alla modeller

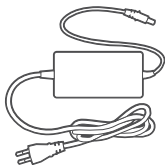

Strömförsörjning

Strömförsörjningen för att ladda din gräsklippare

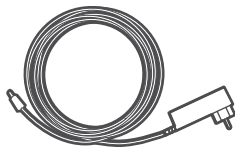

Förlängningskabel*

8 m (26 ft) eller 15 m (50 ft) lågspänningskabel för anslutning av laddningsstationen till strömförsörjningsenheten (* Ingår inte hos alla modeller



Kabelpeggar*

För att fästa kabeln till marken (* Ingår inte hos alla modeller

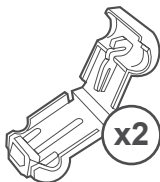

Reservanslutningskontakt

För att ansluta kantkabeln till laddstationen

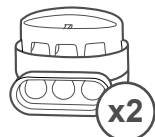

Skarvdon för kabel

För skarvning, i händelse av att kantkabeln är kapad

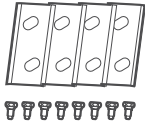

Hjulrengörare

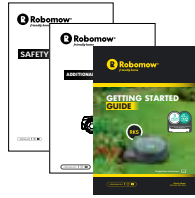

Säkerhetsguide
Ytterligare information
Kom igång guide



Plastnyckel
till batterilucka

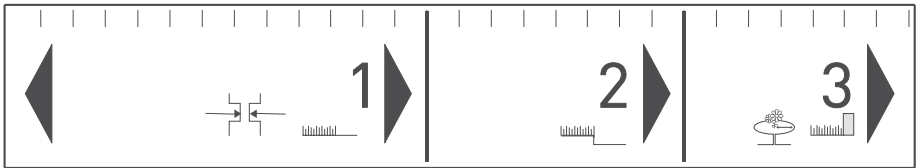

RoboRuler

Behövs för att ställa in avståndet för begränsningskabeln från gräsmattans kant



Ytterligare verktyg som behövs för installationen

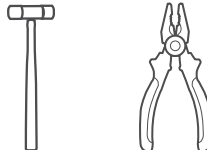

Redo? Då börjar vi...

Installation

Korrekt installation av din gräsklippare garanterar maximala resultat. Detta är vad som krävs för att förbereda den för att utföra ett perfekt jobb för dig:

1 Plats för laddningsstation

Välj plats för laddningsstation

1

2

Förläggning av kabeln

Lägg ut den "virtuella gränsen"

3

Mjuka hinder

Hur mjuka hinder skyddas

4

Hårda hinder

När bör de uteslutas

5

Sluttningar

Vilka sluttningar kan gräsklipparen hantera

6

Smala passager

Hur kopplas en underzon

7

Separat zon

Hur kopplas en separat zon

8

Avsluta

Avsluta installationen



www.robomow.com/goto/rks_installation_video

Känn din gräsmatta

Att känna till din gräsmatta hjälper dig att undvika onödiga misstag och gör installationsprocessen enklare och mer problemfri.

När du läser den här handboken kan du hoppa över avsnitt som inte gäller din typ av gräsmatta.

Så, hur ser din gräsmatta ut?

Typ A Endast Huvudzon

Din gräsmattas yta är en kontinuerlig zon och alla ytor på gräsmattan är tillräckligt breda för gräsklipparen att navigera mellan (åtminstone 4 m (14 fot) bred på den smalaste platsen).

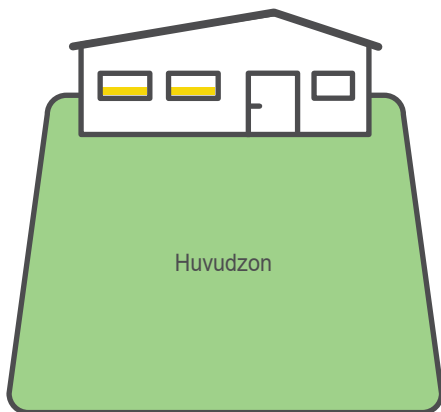

Typ B Huvudzon + Separat zon

Din gräsmatta består av två eller flera zoner som inte är hopkopplade (separerade med ett staket, gång, stig eller annat hinder). Gräsklipparen kan inte åka mellan dessa zoner.

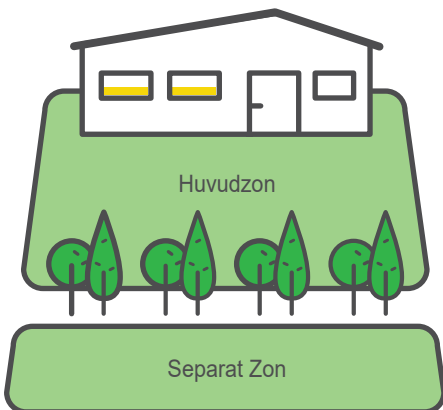

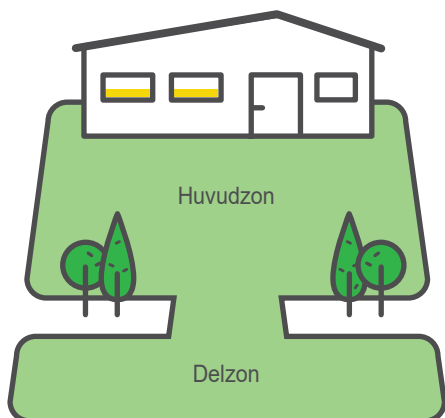

Typ C

Huvudzon + Delzon

Din gräsmatta består av mer än en zon. Dessa zoner är hopkopplade genom en smal passage 1-2 m (3-7 fot). Gräsklipparen kan köra mellan dessa zoner för att klippa hela ytan.

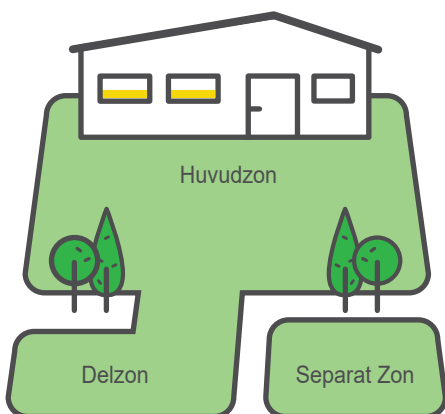

Typ D

Huvudzon + Delzon + Separat zon

Vissa områden av din gräsmatta är hopkopplade med huvudzonen genom en smal passage (upp till 4 m/14 fot bred) och vissa områden är helt separerade från huvudzonen med ett staket, stig, gång eller andra hinder och gräsklipparen kan inte köra mellan dem.

1

Plats för laddningsstation

Välj plats för laddningsstationen och strömförsörjningsenheten.

Laddningsstationen är den plats där gräsklipparen laddas och där begränsningskabeln börjar och slutar. I detta installationssteg kommer du att bestämma en lämplig plats för laddningsstationen.

Var ska du placera din laddningsstation?

Övervägande A

Placera laddningsstationen i rätt riktning på en plan yta, på avstånd från hörnor, i det största eller "huvudzonen".

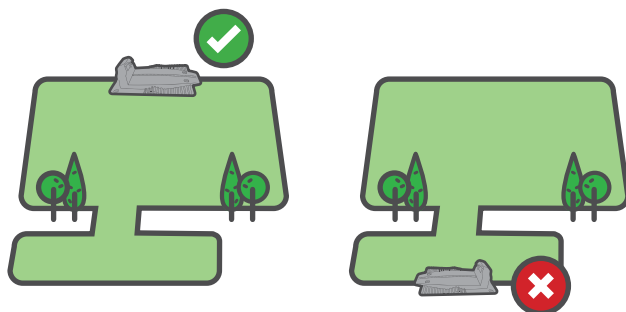

Övervägande B

Använd den medföljande sladden och håll laddningsstationen inom räckhåll för ett el-uttag och inom räckvidden för ditt hems Wi-Fi-nätverk (för att stödja gräsklipparens funktioner).

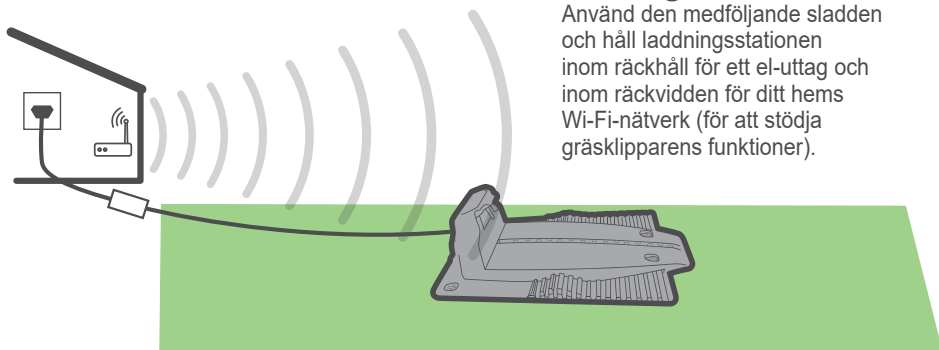

Övervägande C

Minst 1,5 m (5 ft) rak kabel framför laddningsstationen och minst 0,5 m (1,6 ft) bakom laddningsstationen för att möjliggöra smidig dockning

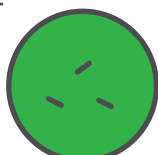
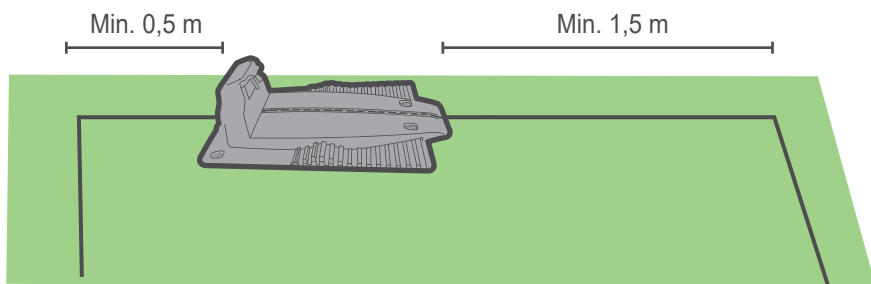

Övervägande D

På en skuggig plats.

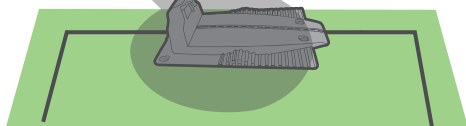

Håll minst 1 meter (3.3 fot) avstånd från ett sprinklerhuvud för att undvika skador på gräsklipparens interna komponenter.

TIPS

Övervägande E

Se till att marken är jämn och plan och att det inte finns några sluttningar.

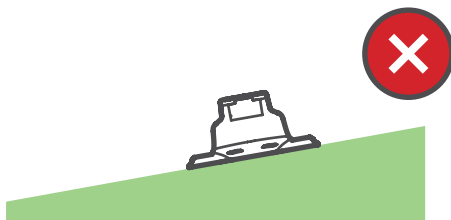
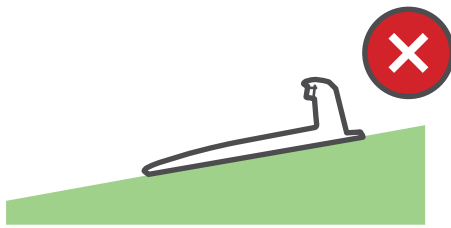
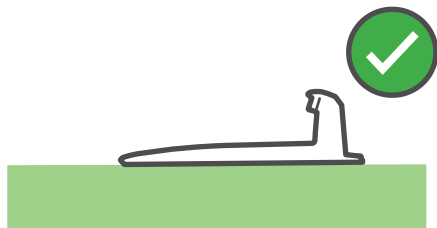

Hur installerar man laddningsstationen?

RIKTNING

Placera laddningsstationen enligt bilden nedan.

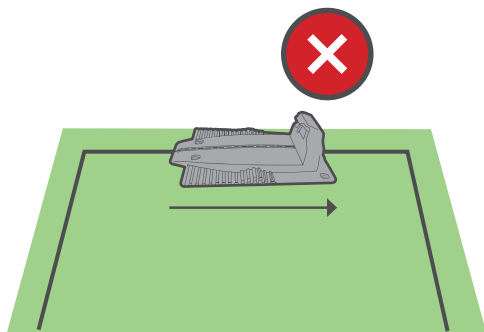
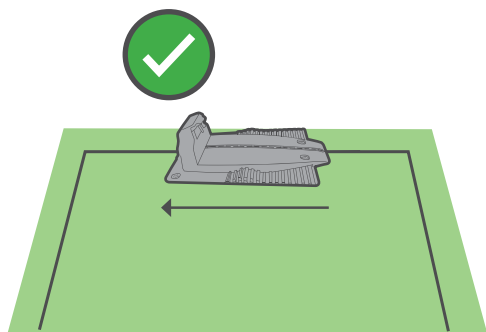

AVSTÅND FRÅN KANTEN

Använd linjalen för att installera kabeln på rätt avstånd från kanten på din gräsmatta.

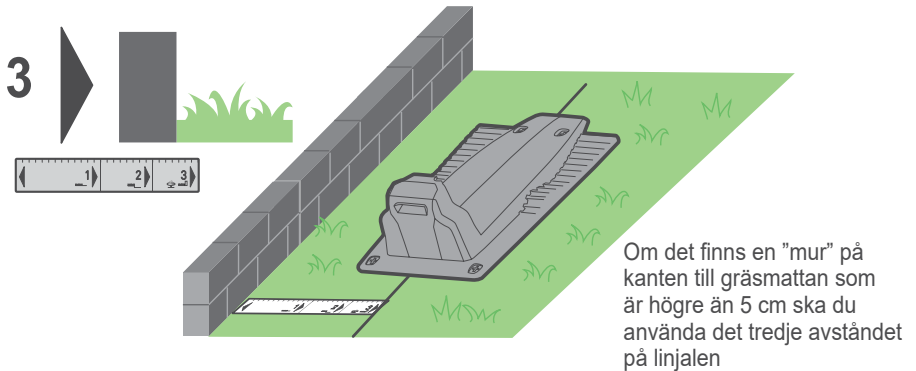
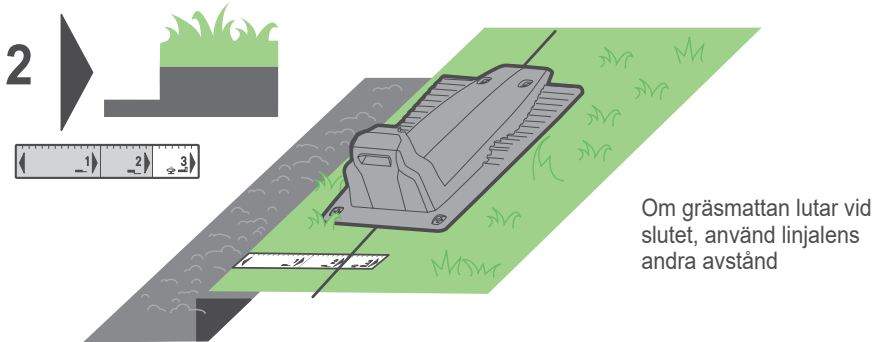
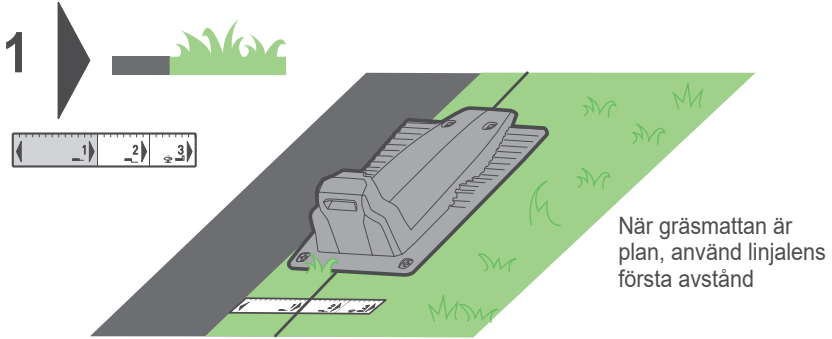

PÅLAR LADDNINGSSTATION

När du har valt rätt plats fäster du laddningsstationen i marken med hjälp av de medföljande pålarna.

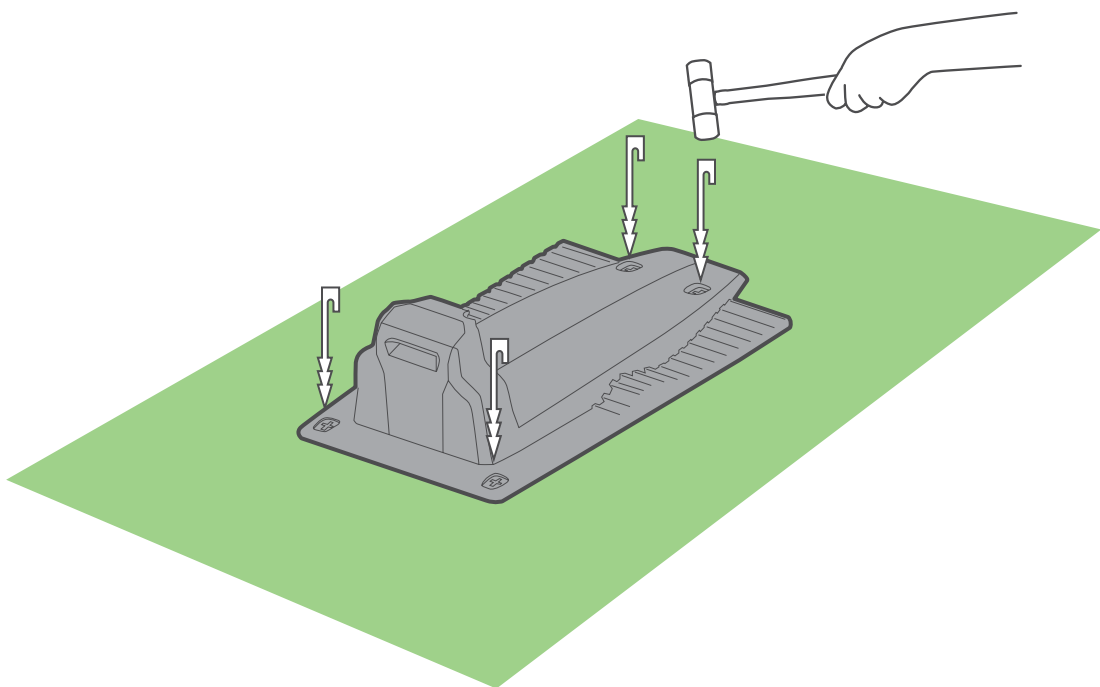

Var försiktig så att du inte skadar bevattningsrören när pinnarna hamras ned.



Planera framåt

Innan du börjar, gå längs din gräsmattas kant och planera hur du ska installera kantkabeln. Observera alla hinder och slutningar.

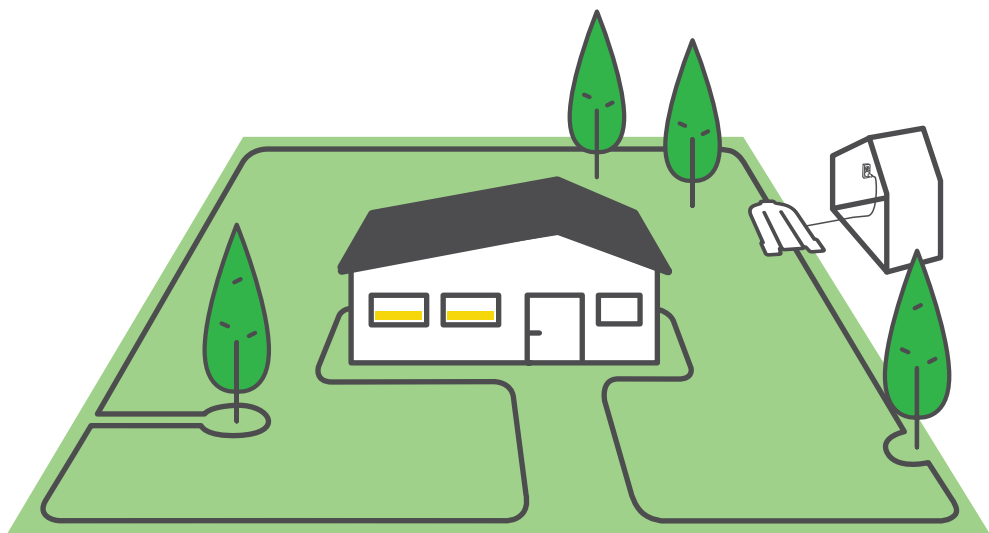

Hinder och sluttningar

Innan du sätter en pegg i marken, observera alla hinder eller sluttningar.

HINDER



Mjuka hinder

Mjuka hinder är blomrabatter, dammar eller små träd. De behöver skyddas genom att skapa öbildningar.

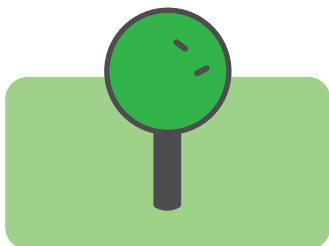

Hårda hinder

Hårda hinder är vertikala, stela och högre än 15 cm (6 tum), såsom träd eller hårda föremål som gräsklipparen försiktigt kan stöta i utan att orsaka skador. Du behöver inte skydda dessa hinder med begränsningskabeln.

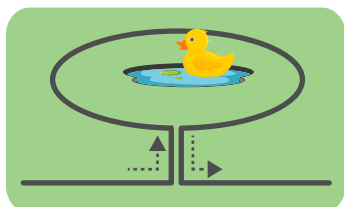

Dammar

Dammar och andra vattendrag behöver skyddas genom att skapa öbildningar.

SLUTTNINGAR

Sluttningar längs kanten

För att se till att gräsklipparen inte glider av gräsmattan, framför allt när gräset är vått, måste kantkabeln utesluta en sluttning längs kanten av gräsmattan med en lutning på mer än 20 % – vilket innebär 20 cm stigning per 1 m [8 stigning per 3 fot].

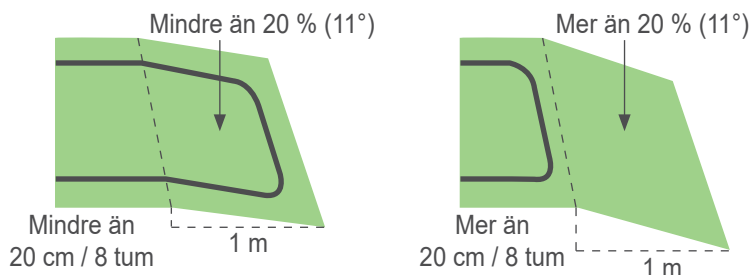

Sluttningar inom gräsmattan

Gräsklippare kan klippa gräsmattor med en lutning på upp till 35 %. Sluttningar nära kanten kan inkluderas om lutningen är nedåt mot insidan av gräsmattan, därför finns det ingen risk att gräsklipparen glider utanför gräsmattan. En lutning på 35 % betyder 35 cm stigning per 1 m (14 tum stigning per 3 fot).

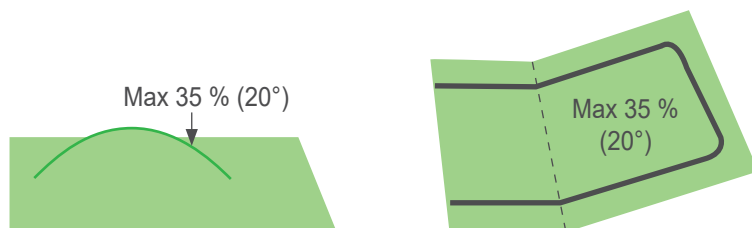

Gräsmattans lutning är för brant om...

Gräsklipparen lyfter från marken när den åker uppför en sluttning. Omfatta inte sådana sluttningar i klippområdet.



TIPS

2 Förläggning av kabeln

Lägg ut kantkabeln ("Virtuell gräns") som markerar arbetsområdet för gräsklipparen.

Nu är du redo att installera kantkabeln. Låt os ta det steg för steg.



TIPS

- Har gräsklipparens förpackning nära till hands.
- Se till att du klipper gräset en sista gång med din gamla gräsklippare innan du börjar lägga ut kabeln. Dessutom bör marken vara fuktig. Detta gör det lättare att sätta i peggar och ser till att gräsklipparen inte kapar kabeln.



VAD DU BEHÖVER

- Mallet
- Kombinationstänger



... En solig dag och ett soligt humör :)

En bra början

Dra ut ca 30 cm (1 ft) av kabeln och fäst kabelns början i marken där du tänker installera laddningsstationen.

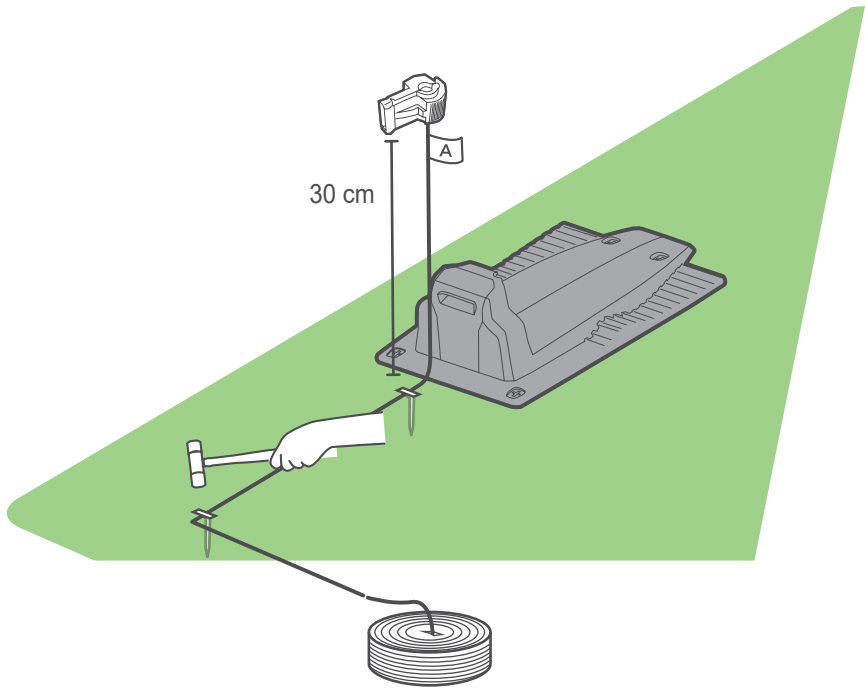

Börja rulla ut kabeln motsols runt gräsmattan, med början vid laddningsstationens plats.

Lägg ut den löst längs kanten när du går längs med gräsmattans kant. Om du kommer till ett område/föremål som behöver särskild omsorg, se till att du noggrant lägger ut kantkabeln enligt beskrivningen i det följande avsnitten.

Håll lämpligt avstånd

Kantkabeln sätts fast i marken med hjälp av peggarna som medföljer med produkten. Använd RoboRuler för att beräkna avståndet som du ska lämna mellan kantkabeln och gräsmattans kant och hinder.

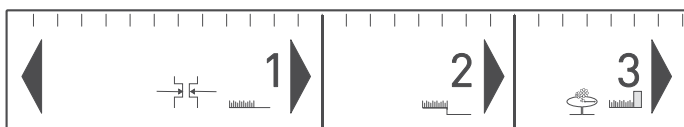
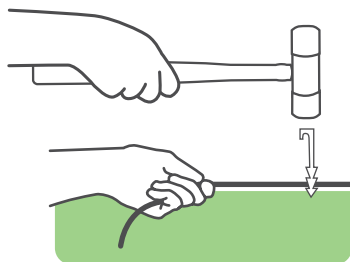

- Sätt i pinnar var 2-3 m / 7-10ft och i hörnen. Sätt endast i ett minimum av peggars i detta tidiga skede. Du sätter i alla nödvändiga peggars senare.
- Dra åt kabeln när du hamrar peggen till deras avslutande djup i marken.
- Se till att inte skada bevattningsrör.



TIPS

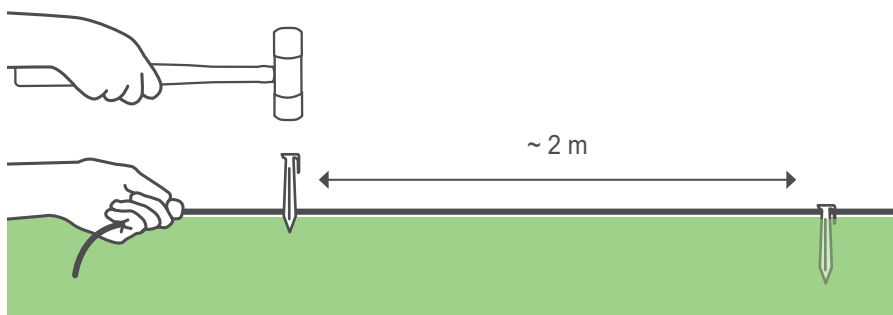

Använd det korta avståndet på Robo linjalen där kanten är plan.

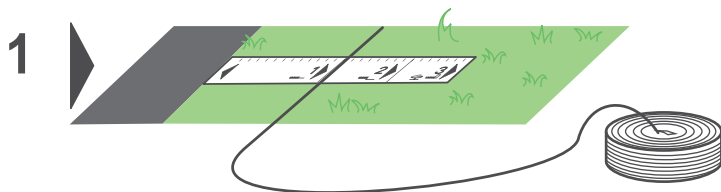

Där kanten sluttar, använd avstånd 2 på linjalen.

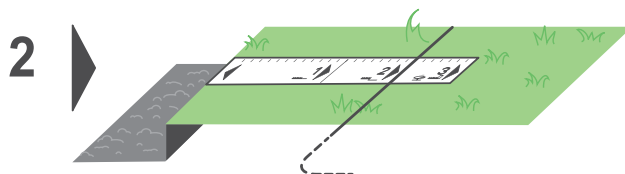

När kanten är en vägg (mer än 2 cm/ 1 tum över marknivån), använd det 3:e avståndet på Robo linjalen.

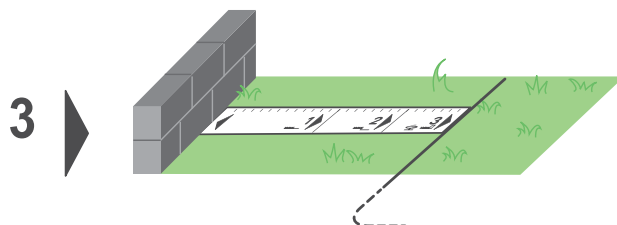

Lämna åtminstone 1,2 m om gräsmattans kant angränsar till vatten.

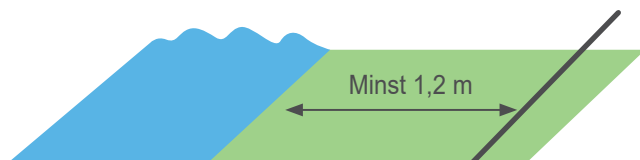

Alternativt, placera en fysisk barriär nära vattnet.

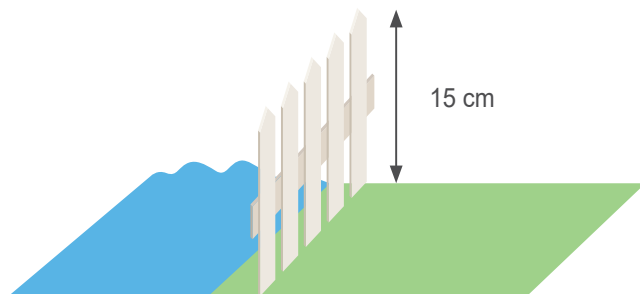

TIPS

- Det är inte nödvändigt att gräva ner kantkabeln.
 - Att begrava kabeln längs utsatta områden, såsom trottoarer, är vanligtvis rekommenderat.
 - Om ytterligare kantkabel krävs för att avsluta installationen, kan du förlänga den genom att använda de medföljande vattentäta skarvdonen (se sida 42 Skarvning av kantkabeln).
-

3

Mjuka hinder

Skydda mjuka hinder

Föremål såsom blomrabatter, dammar eller små träd måste skyddas med öbildningar.

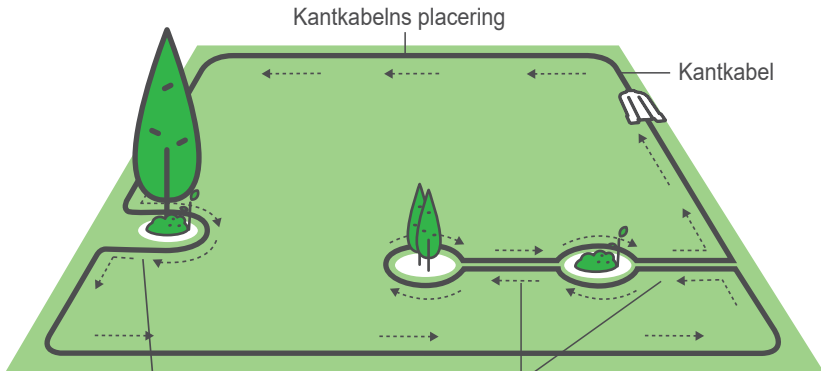

Om avståndet mellan en ö och kantkabeln är mindre 1,2 m (4 fot), gör hindret till en del av gräsmattans kant.

Håll minst 1,2 m (4 fot) mellan öar; om hinder ligger tätare, använd endast en ö.

Ställ in kantkabeln MEDURS runt hindret, annars kör gräsklipparen in i öbildningen eller klipper inte området runt om ordentligt.

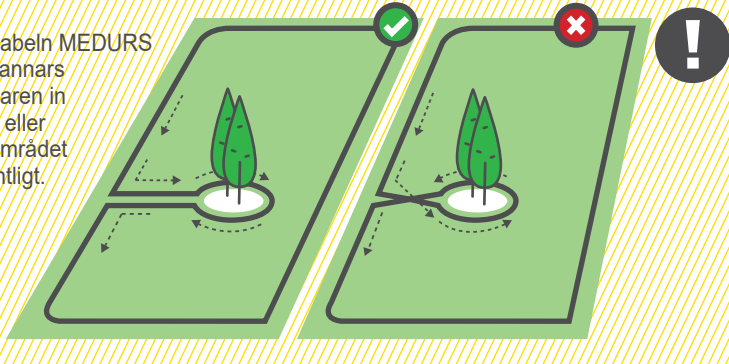

- Ledningar som leder till och från en ö bör fästas med samma pegg.



TIPS

4 Hårda hinder

Skydda hårda hinder

Uteslut hårda föremål från gräsmattan som är lägre än 15 cm. Hårda föremål som är högre än 15 cm kan du lämna oskyddade inne på gräsmattan.

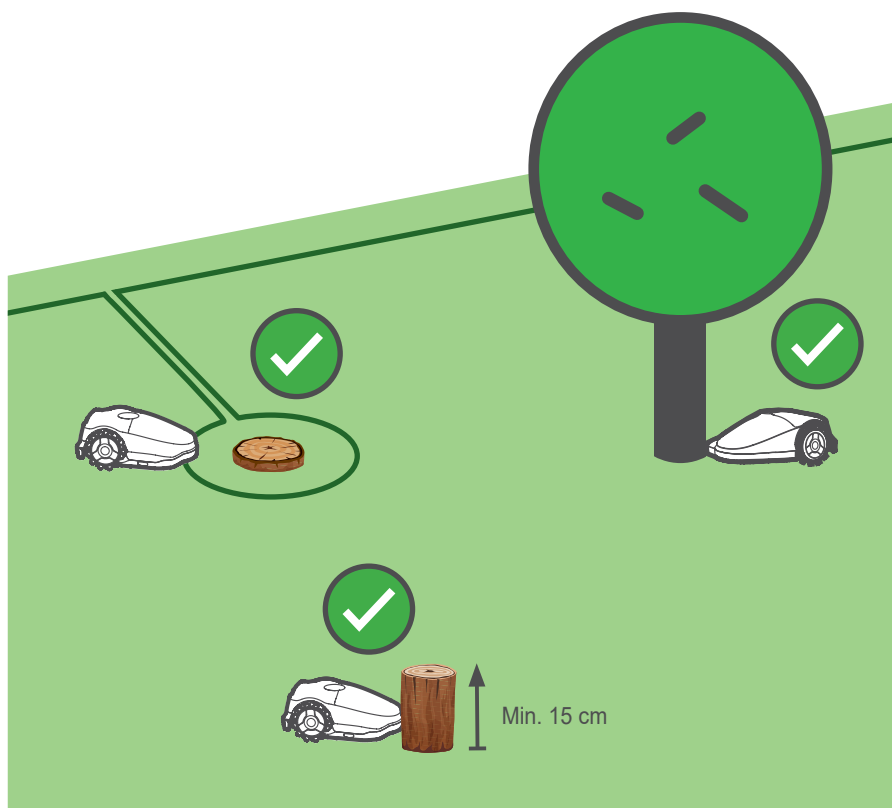

5 Sluttningar

Sluttningar

Gräsklipparen kan hantera vilken sluttning som helst upp till 35 % innanför gräsmattan.

Uteslut alla lutningar som är större än 20% som ligger på kanten av gräsmattan för att förhindra att gräsklipparen glider utanför gräsmattan (särskilt i våta förhållanden).

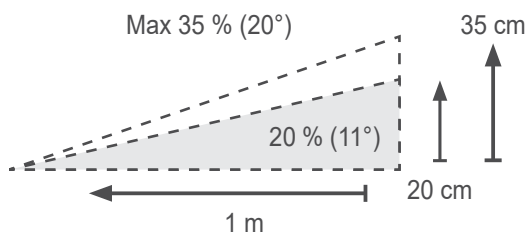
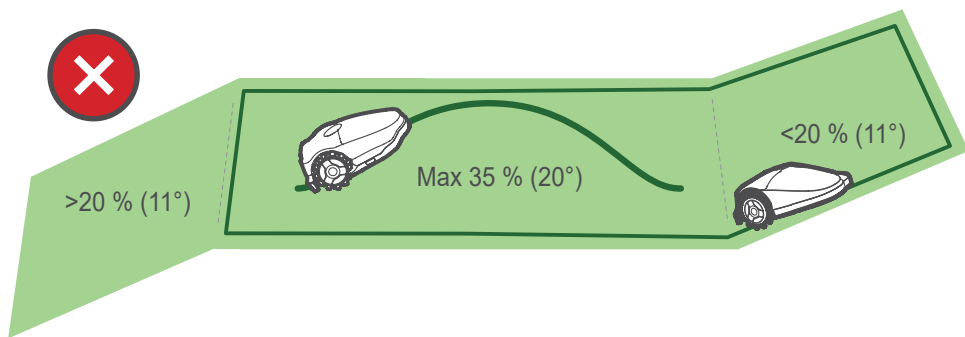

6 Smala passager

Tänk på typen av gräsmatta



Typ A
Endast Huvudzon

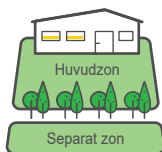

Typ B
Huvudzon +
Separat zon

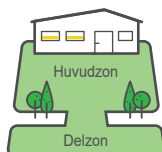

Typ C
Huvudzon
+ Delzon

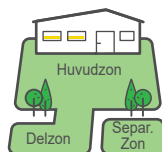

Typ D
Huvudzon
+ Delzon +
Separat zon

Hur man drar en ledning runt en underzon

Typ C / Typ D

Har du inte en delzon?
Hoppa över detta avsnitt!

En smal passage ansluter huvudzonen
med en delzon.

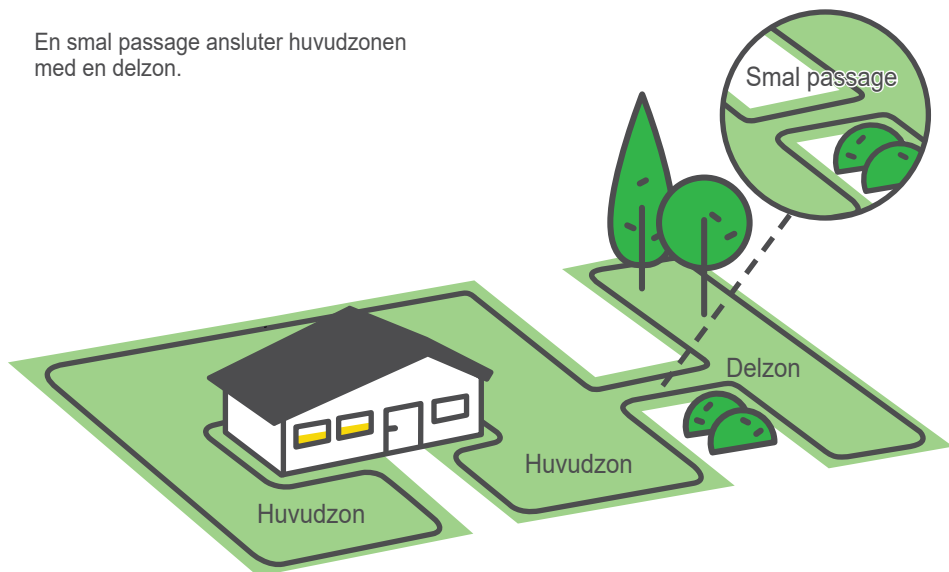

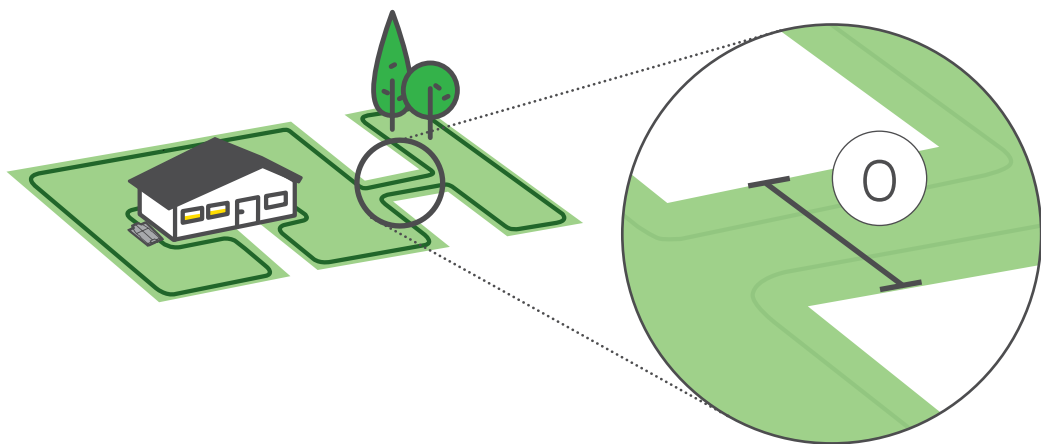

En smal passage ansluter huvudzonen med en delzon.
Passager större än 2 m kan gräsklipparen köra igenom.

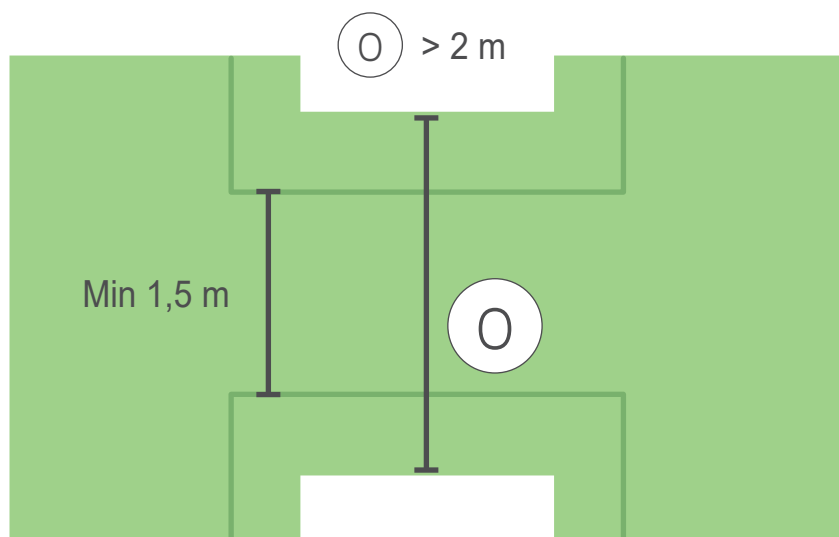

När en smal passage är mellan 1-2 m (3-6 ft) bör ledningarna installeras i mitten av gången med RoboRuler-avstånd 1 mellan dem så att gräsklipparen kan följa ledningarna in och ut ur delzonen. Vid ingången till gången från båda hållen bör du bryta hörnet till 45 grader så att gräsklipparen kan svänga exakt in och ut ur den smala passagen.

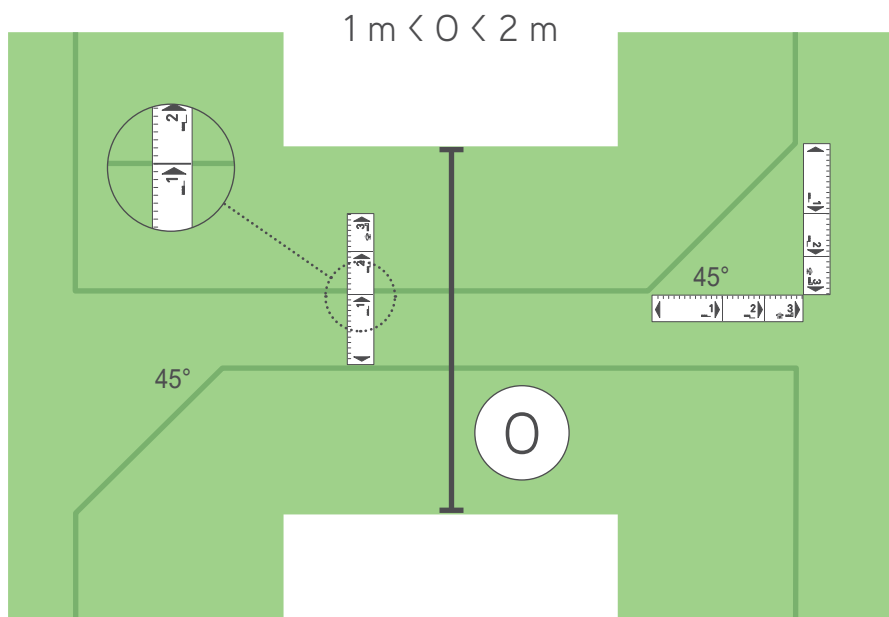

7 Separat zon

Hur man drar en ledning runt en separat zon

Typ B / Typ D

Finns ingen separat zon?
Hoppa över detta avsnitt!

Utöka kantkabeln från huvudzonen över hindret.

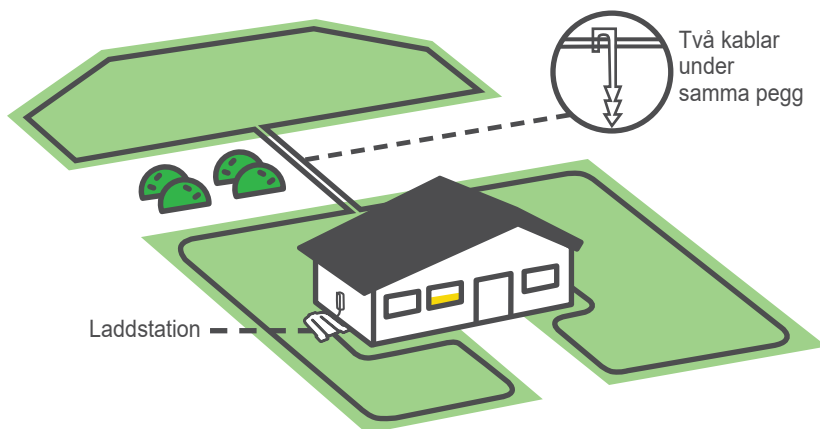

Gräsklipparen kan inte följa perimeterkabeln till separata zoner. Den måste manuellt bäras till och från den separata zonen.



TIPS

Skarvning av kantkabeln (vid behov)

- Sätt in båda kabeländarna längst till höger respektive längst till vänster på kontakten.
- Bekräfta att kablarna är helt isatta i kontakten.
- Använd en tång för att trycka på knappen ovanpå kontakten. Knappen ska tryckas ner helt utan att skada kontakten.

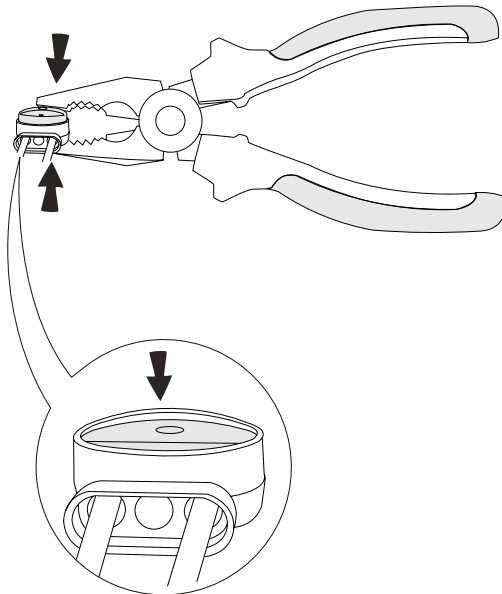
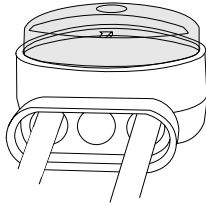

8

Avsluta installationen

Avsluta kantkabelinstallationen

När begränsningskabeln har lagts ut helt och du är tillbaka vid laddningsstationen monterar du den sista pålen ca 5 cm (2 in) framför laddningsstationen. Det är mycket viktigt att kabeln är i linje med laddningsstationens mitt.

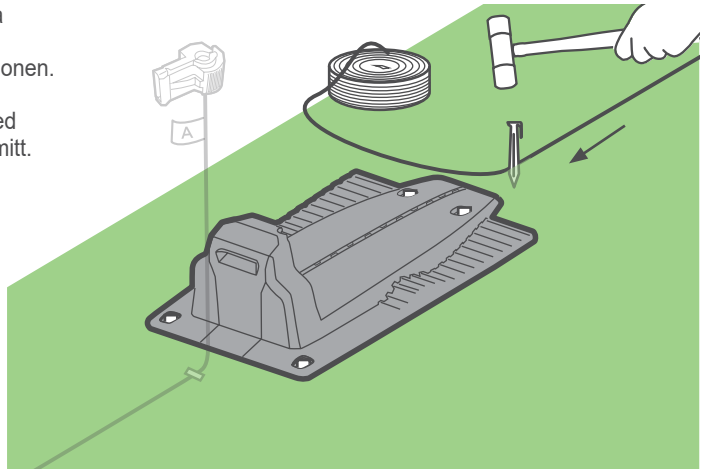

TIPS

Rulla ut kabeln upp till ca 30 cm bortom laddningsstationen och klipp av den.

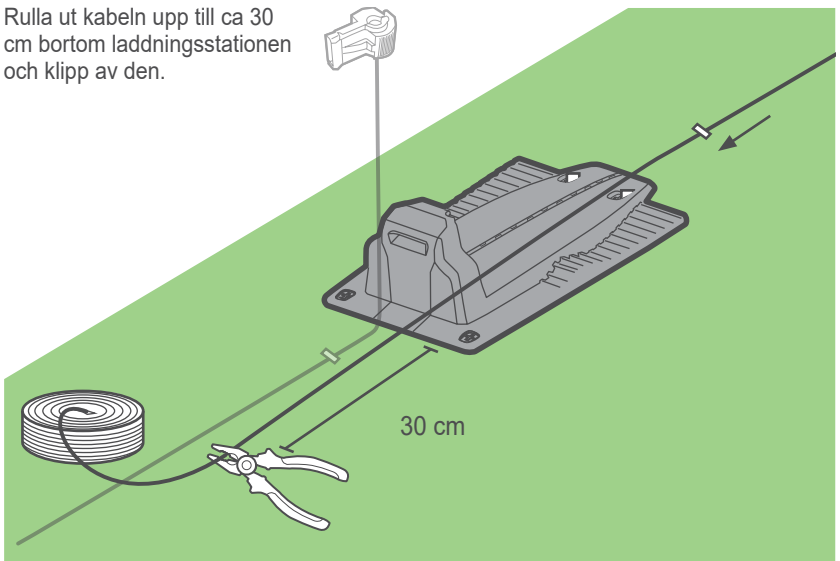

Öppna baddörren till laddningsstationen.

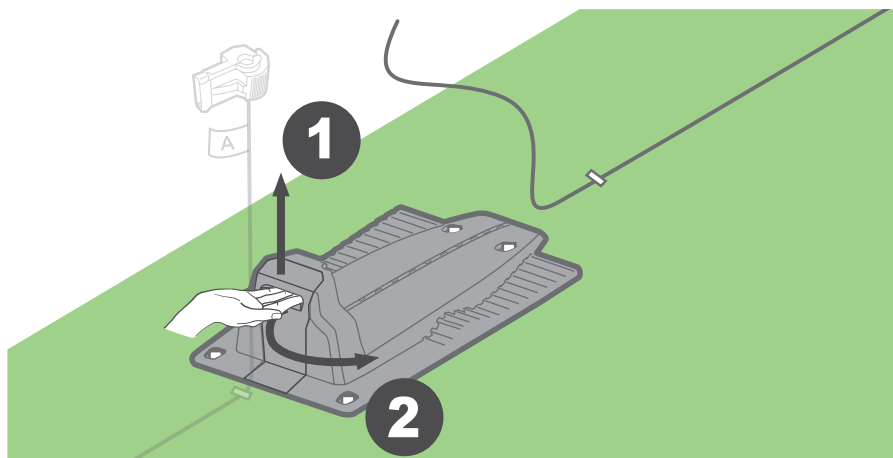

Skjut eller installera kabeln genom den avsedda tunneln och för den genom öppningen under laddningsanslutningarna tills den går ut på baksidan av laddningsstationen.

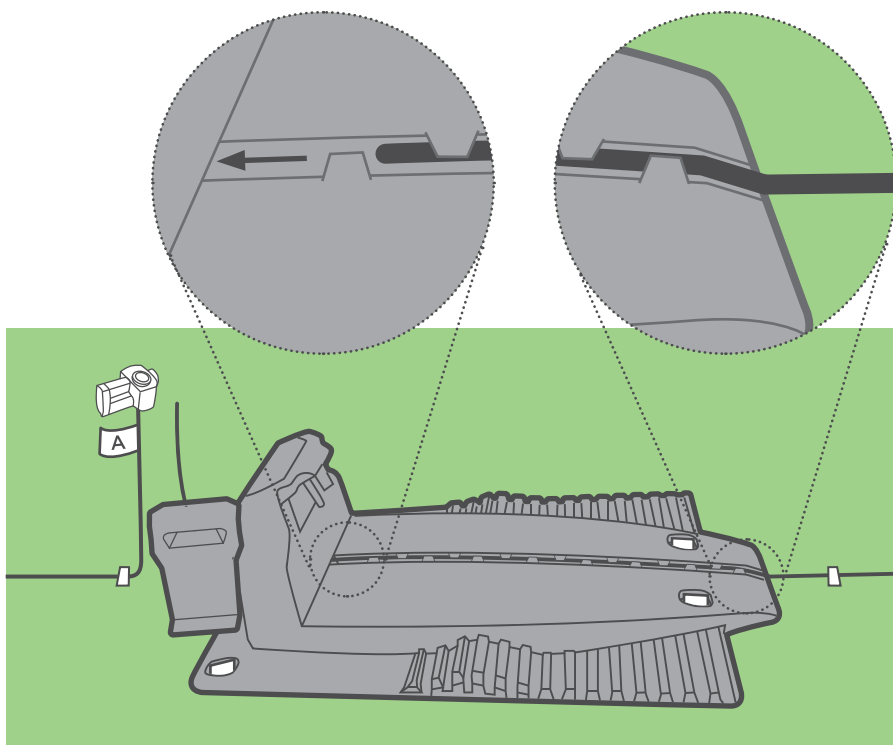

Installera kontakten till kabeländen enligt beskrivningen på ritningarna. Klipp av kabeländan nära kontakten.

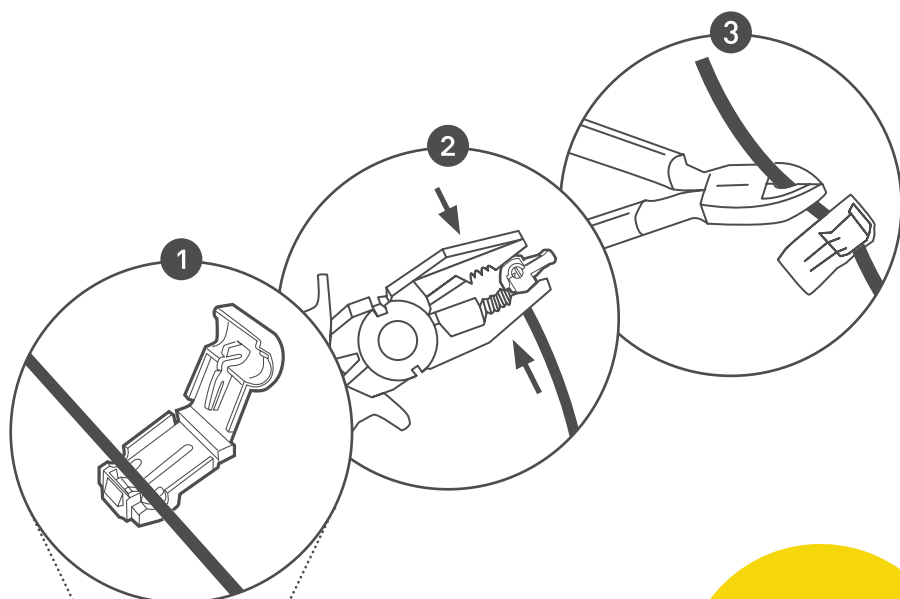

Hurra! Du har gjort den jobbigaste delen!

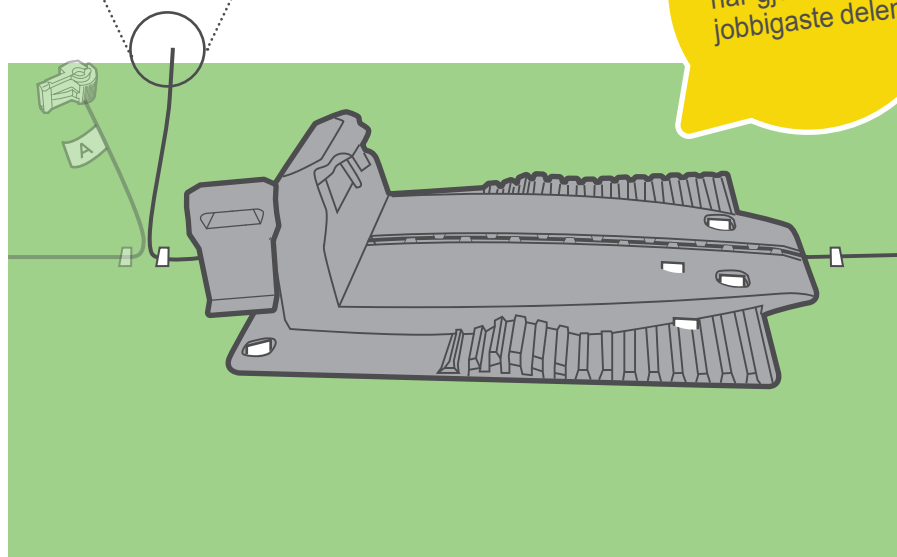

Fäst kabeln i marken. Vrid och linda kablarna så att de får plats i laddningsstationens fack. Anslut kabeländan märkt med "A" till kontakten märkt med A på baksidan av laddningsstationen. Anslut den andra änden till den andra kontakten. Stoppa i kabeln och stäng dörren. Se till att nätkabeln är säkert placerad på avstånd från klippbart område.

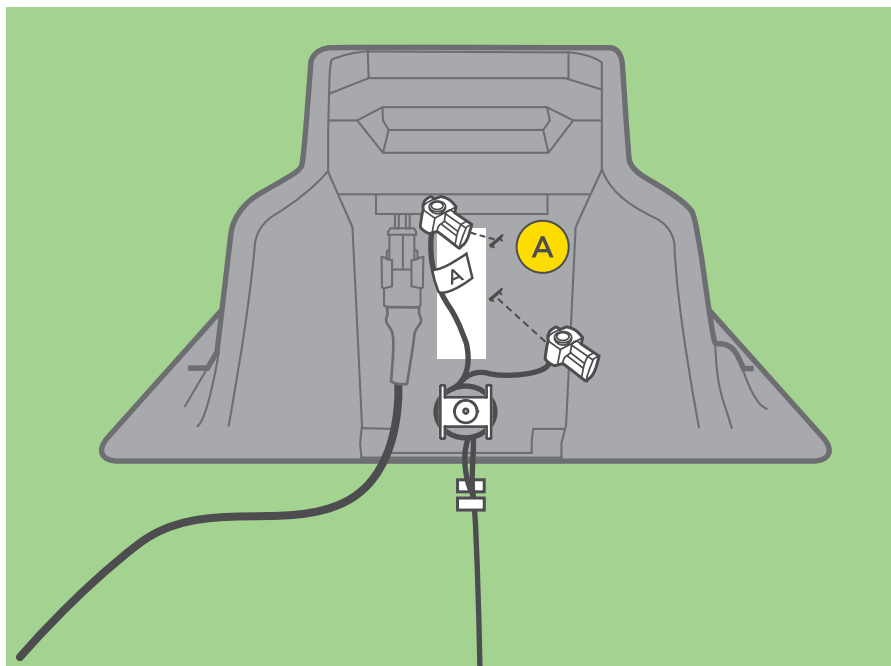

Placera klipparen i laddningsstationen, se till att klipparen är i kontakt med laddningsarmarna

1

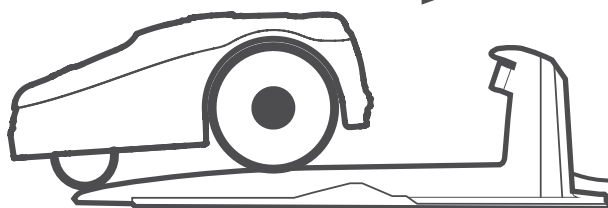

2

Anslut strömkabeln till uttaget



LED lampor

Nu bör du se LED-indikationen på laddningsstationen blinka grönt (om klipparen är utanför laddningsstationen), eller vara konstant grönt (om klipparen är inuti laddningsstationen). Mer detaljerad information om LED-indikatorlamporna finns på sida 60.

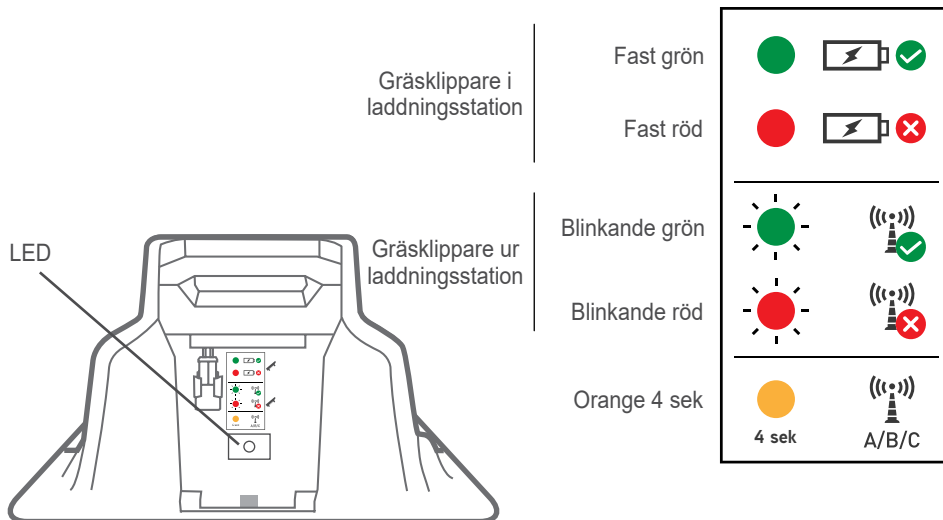

Varning

Förlängningskabeln från nätaggregatet till laddningsstationen ska fästas ordentligt i marken! Den ska aldrig utgöra en fara för att snubbla.

Förlängningskabeln ska ENDAST passera mjuka underlag. Den ska aldrig passera hårda underlag (t.ex. gång, uppfart) där den inte kan fästas på ett säkert sätt.



Endast ett steg kvar...;))

Engångsinstallation

Installera mobilappen, registrera gräsklipparen och följ instruktionerna. Anslut gräsklipparen till Wi-Fi för att kunna styra, ställa in och använda den var du än befinner dig (kräver fullständig internettäckning i hela klippområdet).

Ställ in språk, tid och datum



3 sek

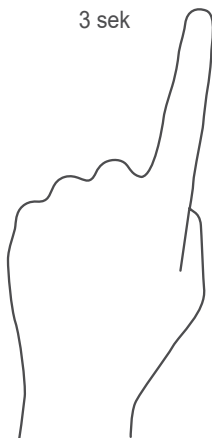

Testa kabelposition

Säkerställer att roboten kan följa kabeln utan hinder. Din gräsklippare följer ledningen och stannar där man behöver justera kabelpositionen. Följ instruktionerna på gräsklipparens skärm. Läs mer i Bilaga B.



Vilken typ av gräsmatta har du?

Välj "Flera zoner" om gräsmattan har mer än 1 zon.



Huvudzonens storlek

Ställ in huvudzonens storlek.



Separat zon

Finns det en separat zon i gräsmattan, måste den separerade zonknappen sättas på "ON". Därmed kan "separerad zon" väljas på gräsklipparens startskärm för att starta klippning efter att manuellt placerat gräsklipparen i den separerade zonen. Kom ihåg att föra tillbaka gräsklipparen till laddningsstationen i slutet av en operation i en separerad zon så att den kan laddas och vara redo att fortsätta den automatiska planen utan att missa en operation.

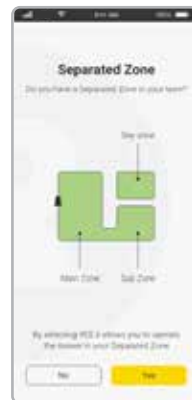

Tidsplan

Gräsklipparen beräknar den föreslagna automatiska klippplanen enligt grässtorleken. För att starta den automatiska planen måste den godkännas, eller så kan den ändras från denna skärmen eller justeras senare. Du kan hitta de automatiska schemalägningsinställningarna på inställningsskärmen på huvudskärmen. Mer information om de automatiska planinställningsalternativen finns i avsnittet "Automatisk drift" i denna handbok.



Ställ in klipphöjden

Klipphöjden ställs in genom att vrida vredet åt höger/vänster. Tryck sedan på Let's Get Started för att påbörja klippningen. Om gräset är högt rekommenderas att starta högt och sänker klipphöjden stegvis över ett par veckor för att få bästa klippresultat.



Redo att klippa

Engångsinstallationen är klar :) Din gräsklippare är redo att klippa. Kontrollera att den är i laddningsstationen och att schemaplanen är "på".



Wi-Fi

Gräsklipparen är Wi-Fi-aktiverad, så att du kan styra, ställa in och använda den var du än befinner dig (kräver fullständig internettäckning i hela klippområdet).

Du kan ansluta gräsklipparen till ditt Wi-Fi under den inledande installationen. Alternativt kan du ansluta senare via app-meny.

När gräsklipparen är ansluten till Wi-Fi och inom räckhåll kommer de flesta appfunktionerna att vara tillgängliga. Du kommer att kunna ändra de flesta inställningar, se klipphistorik, skicka klipparen för att klippa, stoppa en operation och skicka klipparen till laddningsstationen.

Om aktiverat skickas pushnotiser när gräsklipparen behöver din uppmärksamhet på gräsmattan. Du kan när som helst ändra inställningarna för aviseringar i mobilappen.



Bilaga B – Testa kabelpositionen

1. När gräsklipparen kör på kabeln ska du vara uppmärksam på följande möjliga situationer:

- a. Kabeln är för nära hinder

Stöter gräsklipparen på ett hinder när den följer kabeln kör den runt det. I dessa situationer justera kabeln längre bort så att gräsklipparen undviker hindret utan att behöva lämna kabeln och köra runt det.

- b. Kabeln är för nära gräsmattans kant

Om gräsklipparen ramlar utanför gräsmattans kant när den kör längs kabeln, justera kabeln längre inåt från kanten.

- c. Kabeln är för långt från hinder och/eller gräsmattans kant

Gräsklipparen har den unika förmågan att klippa mycket nära hinder och kanten på gräsmattan. Om du ser områden där den inte klipper så tätt som du vill, justerar du bara kabeln längre in. Var bara försiktig så att du undviker situationerna “a & b.”

- d. Grov eller krävande terräng

På områden där gräsklipparen verkar ha begränsad dragkraft eller på annat sätt har svårt att manövrera exakt bör troligen kabeln justeras kring dessa. Mycket lös eller sandig jord, stenig eller rotad terräng och/eller mycket ojämna ytor kan öka risken för att gräsklipparen fastnar och inte kan ta sig tillbaka till laddningsstationen för laddning varje gång. Områden som är mycket krävande under torra förhållanden kommer sannolikt att bli mycket värre efter kraftig nederbörd.

2. För att testa eventuella justeringar som du gör på kabeln trycker du helt enkelt på stoppreglaget och för gräsklipparen till en plats på kabeln ca 3 meter före ytan som justerades. Skicka hem den igen. Upprepa denna process hur många gånger som helst, per plats och på så många platser som behövs tills du är nöjd med hur den kör över hela området.
3. När gräsklipparen har tagit sig hela vägen runt området kommer den att dockas i laddningsstationen.

Säkra kabeln

Nu är det dags att lägga till några pinnar längs tråden.
Använd de återstående pinnarna längs kantkabeln, mellan 0,5 till 1 m (1,5 fot till 3,3 fot) från varandra.

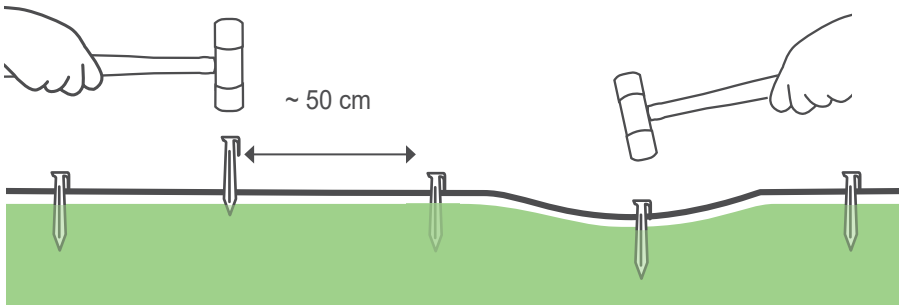

Ytterligare alternativ med mobilappen

Din gräsklippare är en smart ansluten produkt. Den kommer med en inbyggd Bluetooth LE (Låg energi) enhet som gör det möjligt för dig att kontrollera din gräsklippare från din smartphone.

En gratis kompletterande mobilapp som gör upplevelsen med din gräsklippare nyskapande!

Du kan ladda ned Robomow 3.0-appen* från Google Play Store (Android) eller från Apple AppStore (iOS). Efter nedladdning kan du registrera din gräsklippare och njuta mycket mer.

Tillsammans med en väldigt spännande upplevelse ger den ytterligare alternativ och förmågor till din lilla och smarta gräsklippare:

- Ställa in automatiskt klippschema
- Aktivera stöldskydd
- Definierar inställningar för gräsmattan (storlek, delzoner, separerade zoner)
- Manuell körning av din gräsklippare
- Gräsklippardiagnostik
- Undvik interferens genom att byta signaltyp
- Aktivera läget "förvaring" för att minimera strömförbrukningen och uppfylla CEC/DoE-reglerna.
- Geo-fence och push-notiser för modeller som är utrustade med GSM-modul.
- Wi-Fi

*Sök efter Robomow 3.0-appen i Google Play och App Store.

Snyggt jobbat!

**Nu kan du ta det
lugnt och låta din
gräsklippare arbeta.**

- ① **Lär känna din gräsklippare**
- ② **Automatisk drift**
- ③ **Manuell drift**
- ④ **Funktioner – hur man**
- ⑤ **Regelbundet underhåll**
- ⑥ **Felsökning**
- ⑦ **Vanliga frågor**

1 Lär känna din gräsklippare

För att till fullo njuta av din gräsklippare, lär dig mer om olika delar och meddelanden. Att förstå hur den arbetar och betar sig leder till smidig och enkel drift.

Externa delar

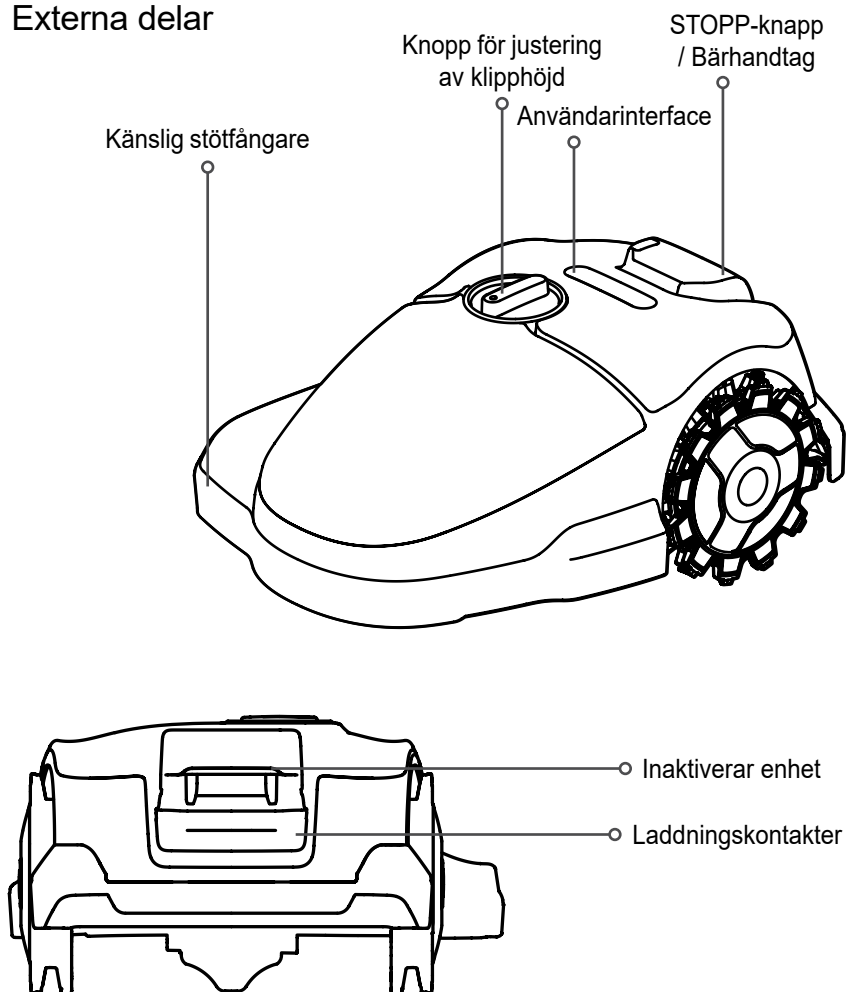

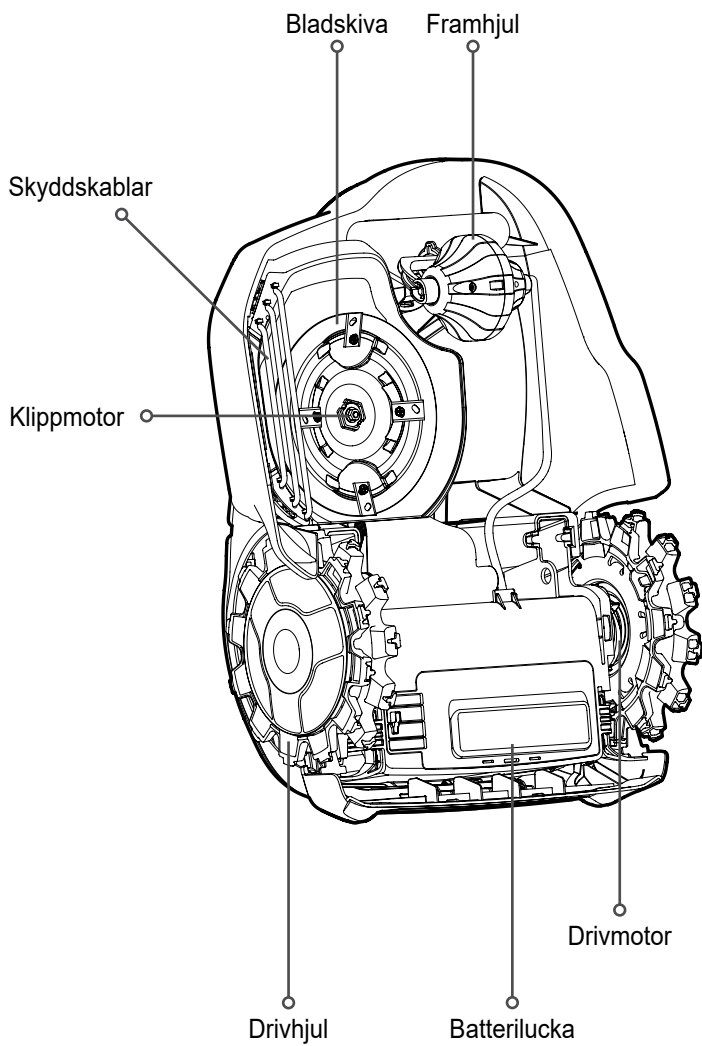



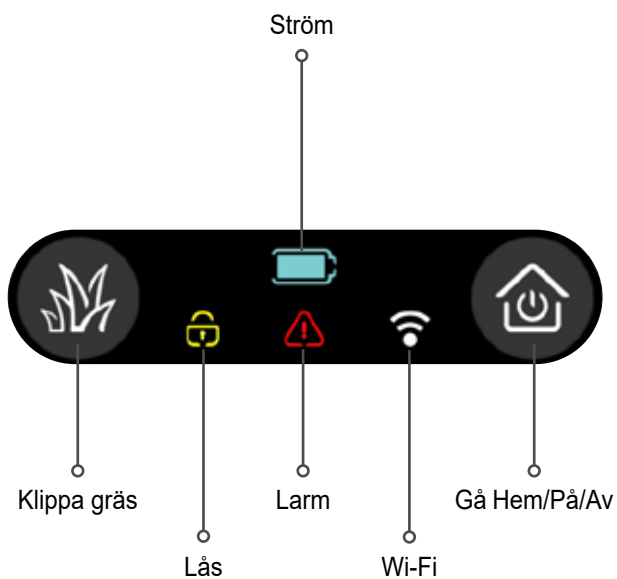

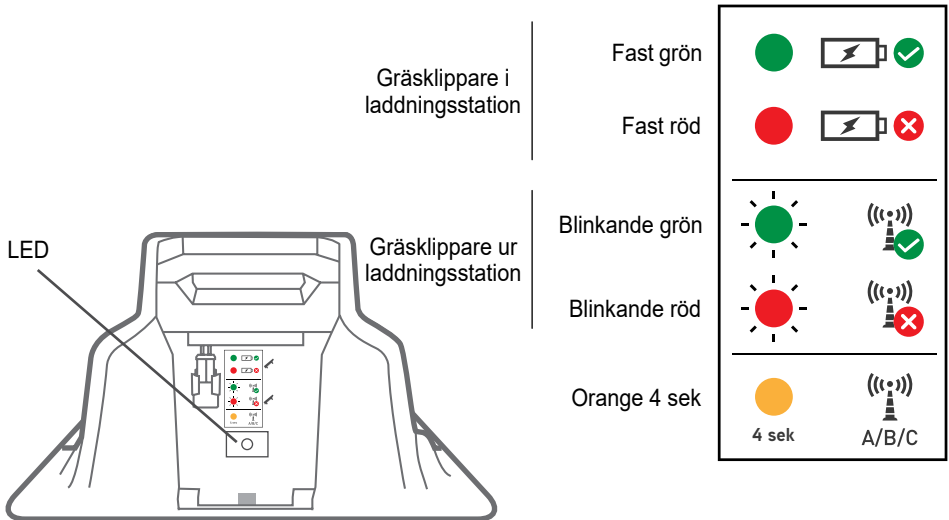

Användarinterface



Laddningsstation LED-indikering



Indikation	Betydelse
 Fast grön	Signalen från begränsningskabeln är OK; gräsklipparen är inne i laddningsstationen
 Blinkande grön	Signalen från begränsningskabeln är OK; gräsklipparen befinner sig utanför laddningsstationen
 Fast röd	Laddar inte
 Blinkande röd	Dålig kantkabelanslutning eller kabeln är för lång
 Orange	Typsignal har ändrats A/B/C

2 Automatisk drift

Lär dig hur man konfigurerar automatisk drift och kringgår/åsidosätter det vid behov.

- Inställningen för zonstorlek används av gräsklipparen för att automatiskt bestämma vilken klipptid som krävs för gräsmattan och för att rekommendera ett veckoschema för bästa resultat.
- Detta schema inkluderar tillgängliga arbetsdagar samt det rekommenderade arbetsfönstret som är tillgängligt för varje dag.



- Arbetsdagarna och arbetsfönstret kan ändras efter behov.



- Det dagliga arbetsfönstret kan delas upp i två separata fönster om gräsklipparen ska stanna utanför gräsmattan en stund emellan.
- Det är viktigt att inte begränsa klipparens arbetstid för mycket. Med ett öppet schemat kan gräsklipparen bättre anpassa sig till förändrade förhållanden och nå de nödvändiga arbetstiderna för veckan.
- Appen kommer att visa följande varning (🚫) om antalet arbetsdagar och/eller storleken på arbetsfönstret inte är tillräckligt för att rymma de klipptimmar som behövs varje vecka.



Gräsklippare slutar klippa när den har nått önskade timmar för veckan baserat på gräsmattans storlek, tänk därför inte på detta schema som nödvändigt för att hindra gräsklipparen från att arbeta för mycket.



TIPS

Klipptimmar

- Även om gräsklipparen skapar ett smart schema baserat på den storlek du anger för din gräsmatta, kan du ibland behöva justera detta.
- Klipptiden som behövs för att underhålla gräsmattan kan bero på faktorer som: gräs, väder/årstid, exponering för solljus, dränering av marken, gödning, etc ... Därför rekommenderas att övervaka gräsmattans kvalitet och göra justeringar efter behov.
- Gräsklippare kan justera det automatiska schemat uppåt eller nedåt, antingen för hela gräsmattan eller olika för varje delzon.



-
- För mycket klippning kan skada din gräsmatta och förkorta klipparens livslängd.
 - För lite klippning kan leda till ett ojämnt utseende eller att gräsklipparen inte kan hinna med grästillväxten.
-



TIPS

Obs:

- För bästa resultat rekommenderas det att inte ställa in mer än 2 dagar i rad utan klippning.
- När den nödvändiga klippningen har slutförts för en viss dag kommer klipparen att stanna i sin laddningsstation till nästa arbetsdag.
- Som standard ställs gräsklipparen in med intensivt läge 'På'. I detta läge arbetar gräsklipparen tillfälligt (i 7 dagar) i klippläget med maximal kapacitet. Detta görs för att få gräsmattan snabbt till en jämn höjd innan gräsklipparen byter till det automatiska underhållsschemat.
- Om gräsklipparen någon gång under säsongen har kommit långt efter med täckningen (eventuellt på grund av att den varit avstängd under en längre tid, eller på grund av en mycket snabb gräsväxt, osv....) du kan återaktivera Intensiv klippning för att låta klipparen komma i kapp. Detta kommer att köra gräsklipparen på max. kapacitet i 7 dagar, varefter den kommer att ändra tillbaka till de tidigare schemaläggningen.



Slå automatisk drift på/av

- Den automatiska driften är aktiverad som standard.
- Under engångsinställningen kommer gräsklipparen att vägleda genom inställningen av gräsmattans storlek. Efteråt kan den föreslagna automatiska planen granskas, ändras och aktiveras.
- Vid behov kan den automatiska körningen stängas av helt genom att slå schemat på och av på huvudskärmen.
- Om så önskas kan automatisk drift stoppas i en viss zon i avsnittet gräsmatteinställningar.



3 Manuell drift

Manuell drift används när du vill börja en klippning oavsett klippschemat.

Manuell drift med eller utan kantklippning

För att inleda manuell drift:



Välj zon



Välj zonen gräsklipparen ska klippa genom att trycka på ikonen för vald zon.

Välj zon och tryck sedan på läget Klipp.
Obs! Kantläge finns inte för delzoner.

4 Funktioner – hur man

Justera klipphöjden

- Ställ in klipphöjden genom att vrida knoppen åt vänster eller höger.
- Klipphöjden kan variera mellan 20–70 mm (0,8–2,8 in).
- Ställ alltid in klipphöjden på max vid start och sänk den vid framtida klippningar för att undvika att klippa gräsmattan för kort.

Barnskydd

Denna funktion är som standard Av. För att slå på denna funktion:

Välj Mower & Lawn från huvudmenyn, navigera till Child Protection och välj ON för att aktivera.

Klipparen kommer att låsas 2 min. efter att Child Protection har aktiverats.



För att tillfälligt frigöra låsta knappar:

Tryck och håll in Mow-knappen i 6 sekunder (knappen kommer att avaktiveras i ytterligare 3 sekunder för att undvika oavsiktlig användning). Nycklarna återlåses efter 2 min. utan att användaren behöver ingripa.

Stöldskydd / Lockout

Stöldskyddet förhindrar alla från att använda eller köra gräsklipparen om inte en giltig kod anges. Som standard är denna funktion Av.

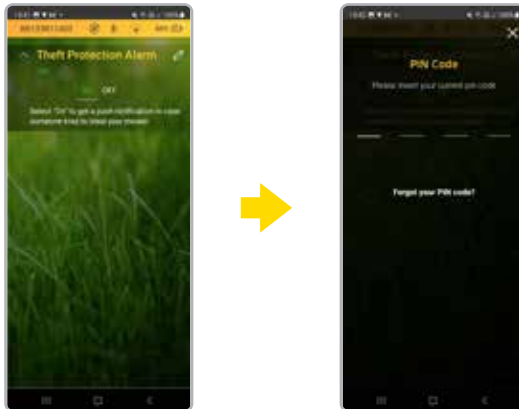

Öar

Om du har stora öar (som dammar eller stora rabatter) i denna zon kan du slå på brytaren "Ö" för att hjälpa klipparen att hitta sin laddningsstation mer effektivt.



Storlek

Ställ in gräsmattans storlek här. Gräsmattastorlek är viktig eftersom den används av gräsklipparen för att beräkna antalet klipptimmar som behövs.



Delzoner

Använd detta avsnitt för att lägga till eller ändra underzoner. Följ bara instruktionerna på skärmen för att välja zonstorlek, definiera zonens ingångspunkt och ställ in andra parametrar som är unika för varje zon.



Följa nära kabeln

Använd denna funktion för att minska hjulspår längs kanten när gräsklipparen kör tillbaka till laddstationen. Det fungerar genom att låta gräsklipparen köra på olika avstånd från kabeln vid varje tur istället för att alltid vara centrerad direkt



över kabeln.

Varje gräsmatta är annorlunda, därför krävs lite experimenterande för att hitta de bästa min. och max. värdena.

Separat Zon

Finns det en separat zon i gräsmattan, måste den separerade zonknappen sättas på "ON". Därmed kan "separerad zon" väljas på gräsklipparens startskärm för att starta klippning efter att manuellt placerat gräsklipparen i den separerade zonen. Kom ihåg att flytta gräsklipparen tillbaka till laddstationen i slutet av en körning i en separat zon så att den kan laddas och vara redo att fortsätta den automatiska planen utan att missa en körning.



Intensivläge

Om gräsklipparen någon gång under säsongen har kommit långt efter med täckningen (eventuellt på grund av att den varit avstängd under en längre tid, eller på grund av en mycket snabb gräsväxt, osv...) du kan återaktivera Intensiv klippning för att låta klipparen komma i kapp. Detta kommer att driva gräsklipparen med max. kapacitet i 7 dagar, varefter den återgår till dina tidigare schemainställningar (automatisk drift måste vara påslagen för att Intensiv-läget ska aktiveras).



Signaltyp

Gräsklipparen stöder tre signaltyper som kan väljas mellan om störningar från andra robotgräsklippare på intilliggande gräsmattor uppstår. För att ändra signaltyp, placera klipparen i laddningsstationen och välj en annan signal än den du för närvarande använder. Vänta ca 5 sek. innan klipparen synkroniseras med laddningsstationen på den nya signalen.



Avancerade inställningar

Återställ inställningar

Denna åtgärd återställer alla inställningar för gräsklippare och gräsmatta, inklusive den automatiska schemaplanen.



5 Regelbundet underhåll



VARNING

Allvarlig skada och skaderisk!

Ta alltid bort inaktiveringsenheten och stäng av gräsklipparen innan gräsklipparen lyfts. Knivar är väldigt vassa. De kan orsaka allvarliga rispor eller skärsår. Ha alltid på dig kraftiga arbetshandskar när du arbetar med eller runt knivarna. Använd ALDRIG en skadad eller bruten kniv.

Efter perioder med långvarig nederbörd rekommenderas det att du tar bort gräsansamlingar från klippdäcket, skyddskablar och hjulen för att säkerställa ett optimalt klippresultat.

Varannan vecka

- Inspektera klipparens undersida och avlägsna eventuella rester av beläggningar på hjulen och runt klipparens undersida var 2-3:e vecka eller oftare vid behov. Skrapa försiktigt bort gräsresterna (med hjälp av en liten pinne eller liknande föremål) från undersidan av klippdäcket.
- Kontrollera kantkabeln och sätt i extra peggars där den är slapp och inte ligger tätt mot marken. Ifall årstiderna ändrar gräsmattans utseende, se till att justera kabeln efter det.
- Inspektera laddningsstationen, rengör den från lera och skräp för att möjliggöra korrekt dockning.

Rengör aldrig gräsklipparen med högtryckstvätt. Högtrycksvatten kan skada komponenter och den programmerbara kontrollern. Ett munstycke med lågt tryck i slutet av trädgårdsslangen kan användas för vanlig rengöring.



TIPS

Vinterförvaring

Gräsklipparen

- Stäng av schemat och ladda gräsklipparen helt i laddningsstationen i 24 timmar.
- Ta bort spärren och stäng av gräsklipparen.
- Rengör gräsklipparen och förvara den på en torr plats inomhus med en rumstemperatur över 0 °C.

Laddningsstation

- Det finns inga särskilda instruktioner för vinterförvaring för laddningsstationen. Den kan lämnas kvar på gräsmattan under vintern.
- Koppla bort nätkabeln från elnätet och perimeterkabeln från laddningsstationen under vintern.

Vinterservice

- För att förbättra underhållet och hålla din gräsklippare i gott skick, rekommenderar vi att du lämnar in din gräsklippare hos en certifierad återförsäljare för service inför vinteravställningen. Vinterservice erbjuds genom auktoriserade tjänsteleverantörer i utvalda länder, eller via tredjepartspartners. Gå till Robomows webbplats eller kontakta oss för att få mer information.
- Vinterservicen inkluderar att rengöring av gräsklipparens delar och klippdäcket, kontroll av slitna delar (t.ex. knivar, drivhjul och andra rörliga komponenter) och byte ut vid behov, test av gräsklipparens funktioner och säkerhetskomponenter, kontroll av batteriet, och uppladdning av senaste programversion som ibland innehåller nya funktioner.

6 Felsökning

Visat meddelande	Möjlig orsak/händelse	Korrigeringsåtgärd
Cross Outside	Kantkabeln är alltför nära kanten.	Flytta kabeln mot gräsmattans innerområde.
	Gräsmattans sluttning nära kanten är brant och förorsakar att gräsklipparen glider utanför.	Inkludera inte områden med väldigt branta sluttningar nära kantkabeln.
	Gräsmattans kant är för gropig.	Fyll igen hål och gropar längs kanten tills marken är jämn.
Stuck In Place	Gräsklipparen har fastnat på platsen. Den kan inte köra vidare.	Kontrollera marken runt om för hål eller ojämnheter. Fyll med jord.
		Kontrollera om kantkabeln inte är för nära kanten. Flytta kabeln mot gräsmattans innerområde.
Kontrollera klipphöjd	Klippsystemet är överbelastat på grund av högt gräs eller ett hinder som har fastnat eller lindats runt knivarna.	Stäng av gräsklipparen och ta bort inaktiveringsenheten och inspektera knivarna. Avlägsna främmande föremål eller lera inuti klippdäcket. Höj klipphöjden.
Ingen kabelsignal/ väntar på signal	Strömförsörjningsenheten är fränkopplad eller det är ett tillfälligt strömavbrott.	Kontrollera att laddningsstationen är ansluten till elnätet.
	Signalgenerator kan behöva startas om.	Koppla från strömförsörjningsenheten och anslut den igen efter 10 sekunder.
	Perimeterkabeln är inte ansluten till laddningsstationen.	Kontrollera anslutningen av perimeterkabeln till laddningsstationen.
	Kantkabeln har blivit kapad.	Kontrollera om kantkabeln har blivit kapad.

7 Vanliga frågor

Klipparen dockar inte ordentligt och missar ibland laddstationens kontakter

Ingången till laddningsstationen är inte plan. Fyll på lite mark för att jämna ut gräsmattan runt laddningsstationen för att möjliggöra smidig infart. Se till att begränsningskabeln är rak före och efter laddningsstationen.

Dålig klippkvalitet

Knivarna kan vara slöa. Stäng av gräsklipparen och ta bort inaktiveringsenheten och byt ut vid behov. Använd ordentliga arbetshandskar vid undersökning av knivarna.

Växlande och ojämn klippning

Se till att arbetsfönstret är tillräckligt stort och öka klipptiden med inställningen Klipptid för att kompensera för gräsmattans komplexitet eller snabbväxande årstid.

Klipparen lämnar inte laddningsstationen under en längre tid

Tryck på gräsklipparikonen med informationsbubblan när gräsklipparen är i laddningsstationen. Kodet skälet till att gräsklipparen inte lämnar laddstationen visas. Se vårt hjälpcenter för en detaljerad beskrivning av felkoderna.

Roboten upptäcker inte laddningsstationen / meddelandet "Pairing Required" visas

Ta bort gräsklipparen från laddningsstationen och stäng av den. Kontrollera att laddningsstationen är aktiv - ansluten till ett vägguttag och att den gröna lampan blinkar. Sätt på gräsklipparen och placera den manuellt i laddningsstationen. Den behöver cirka en minut för att parkopplingen ska kunna slutföras.



Stanley Black & Decker Outdoor GmbH | Wiesenstraße 9 D-66129 Saarbrücken | Germany