

# GEBRUIKERSGIDS

**RKS**



# Veiligheid eerst

BELANGRIJK!

LEES DEZE GEBRUIKSAANWIJZING MET ALLE VEILIGHEIDSinSTRUCTIES AANDACHTIG DOOR VÓÓR GEBRUIK. BEWAAR HEM VOOR LATER GEBRUIK

- ① **Instructies voor veilig gebruik**
- ② **Definities van de symbolen**
- ③ **Veiligheidsfuncties**

## **Bijlage A - Instructies voor het vervangen van de accu**

Dit product is een autonome robotmaaier die door een oplaadbare lithium-ionbatterij wordt aangedreven en met een laadstation wordt geleverd.

De maaier vertrekt zelfstandig van het laadstation, maait het gazon en keert terug naar het laadstation om op te laden.

Een vooraf geïnstalleerde perimeterdraad die op het laadstation is aangesloten, stelt de grenzen (een “virtuele muur”) voor de maaier in. Hij wordt langs de rand van het gazon gelegd en rond de objecten die de maaier moet vermijden.

De maaier beweegt willekeurig binnen de door de perimeterdraad afgebakende werkzone.

De maaier heeft een radiomodule met Bluetooth en wifi.



Laat de maaier niet door kinderen gebruiken of bedienen. Kinderen moeten altijd onder toezicht staan.

Deze gebruiksaanwijzing bevat de originele instructies van de fabrikant m.b.t. de Richtlijnen 2006/42/EG en 2014/53/EU. Er worden in sommige gevallen modellen beschreven die in uw land niet verkrijgbaar zijn.

Let tijdens het gebruik van deze gebruiksaanwijzing op de volgende terminologie.

Voor- en achterkant van de maaier:

De voorkant is de kant tegenover de (rode) STOP-knop. Dit is de primaire rijrichting van de maaier en waar het passieve wiel zich bevindt.

De achterkant is de kant met de (rode) STOP-knop en waar de tractieaandrijfwielen zich bevinden.

De rijrichtingen Links en Rechts worden bepaald wanneer u achter de achterkant van de maaier staat en naar voren kijkt.

## Veiligheidsinstructies



### GEVAAR

Beschrijft situaties die tot de dood of ernstig letsel leiden als het risico niet wordt vermeden.



### WAARSCHUWING

Beschrijft situaties tot de dood of ernstig letsel kunnen leiden als het risico niet wordt vermeden.



### OPGELET

Beschrijft situaties die licht letsel of materiële schade en/of beschadigingen aan het product kunnen veroorzaken als het risico niet wordt vermeden.



Informeert over het juiste gebruik van het product en het voorkomen van mogelijke bedrijfsstoringen.

# Belangrijke veiligheidsinformatie



## WAARSCHUWING

Het is uw verantwoordelijkheid om:

- Het gebruik van deze maaier te beperken tot mensen die de waarschuwingen en instructies in deze gebruiksaanwijzing en op de maaier hebben gelezen en begrepen en opvolgen.
- Breng uw buren op de hoogte dat u een robotmaaier hebt en dat ze gewond kunnen raken als ze uw gazon tijdens het maaien betreden.



## GEVAAR

Sluit de stekker altijd aan op het weerbestendige voedingscircuit dat door een aardlekschakelaar (RCD) met een uitschakelstroom van maximaal 30 mA wordt beveiligd. Volg de plaatselijke voorschriften voor de elektrische installaties op.



## WAARSCHUWING

Zorg ervoor dat de messen volledig tot stilstand zijn gekomen voordat u de maaier optilt of kantelt of voordat u het maaimechanisme aanraakt.



## GEVAAR

De stroomkabel mag niet worden vervangen! Als de kabel beschadigd is, moet de volledige voeding worden vervangen. Sluit geen beschadigde stroomkabel aan op de stroomvoorziening en raak deze niet aan want het kan een elektrische schok veroorzaken. Zorg ervoor dat er zich geen kabels onder de maaier bevinden, om schade te voorkomen.



## OPGELET

In geval van bliksem moet de perimeterdraad van het laadstation worden losgekoppeld en moet de stekker uit het stopcontact worden gehaald.

# Instructies voor veilig gebruik

## A. Algemene informatie

1. Lees, begrijp en volg alle instructies op de maaier en in de handleiding(en) alvorens de maaier te installeren en te bedienen. Bewaar deze handleiding op een veilige plaats zodat u die in de toekomst regelmatig kunt raadplegen.
2. Maak u vertrouwd met alle besturingen en hun correcte bediening.
3. Het is uw verantwoordelijkheid om uw bureu te informeren dat u een robotmaaier in gebruik heeft en dat zij letsel kunnen oplopen als ze op uw gazon komen tijdens de werking.
4. Als uw gazon in open verbinding staat met de straat en/of de grond van de bureu, moet u tijdens het maaien aanwezig zijn om te verhinderen dat derden de maaier tijdens de werking aanraken. Anders moet u uw gazon omheinen zodat mensen niet op het gazon kunnen komen tijdens het maaien.
5. Laat nooit kinderen onder de 14 jaar de maaier in gebruik nemen met de afstandsbediening-app. Kinderen van 14 jaar of ouder moeten de instructies en de veilige werkpraktijken in deze handleiding en op de maaier lezen en begrijpen, en moeten door een volwassene worden geïnstrueerd en onder toezicht worden gehouden.
6. Laat deze machine nooit gebruiken door kinderen, personen met een fysieke, zintuiglijke of geestelijke beperking, of personen die niet vertrouwd zijn met deze instructies.
7. Als situaties zich voordoen die niet in deze handleiding worden behandeld, gaat u naar beste weten te werk. Wendt u tot uw vertegenwoordiger van de klantendienst als u vragen heeft.
8. Deze maaier is door een motor aangedreven elektrisch precisiemachine, geen speelgoed. Wees dus altijd uiterst voorzichtig. Deze maaier is voor één doel ontworpen: gazons maaien. Gebruik hem niet voor andere doeleinden.

## B. Voorbereiding van de ingebruikneming



**ZORG ER VOOR HET EERSTE GEBRUIK VOOR DAT HET PRODUCT GEDURENDE 2 UUR ONONDERBROKEN IS OPGELADEN.**

1. Zorg voor de juiste plaatsing van de perimeterdraad, conform de instructies in de handleiding.
2. Inspecteer de zone waar de maaier zal worden gebruikt zorgvuldig. Verwijder alle stenen, stokken, draden, speelgoed en andere vreemde voorwerpen die de messen kunnen beschadigen of door de messen kunnen worden opgepakt en geworpen.

3. Houd omstanders, kinderen en huisdieren uit de buurt wanneer de maaier aan het werk is. Stop de maaier als iemand het gazon betreedt.
4. In geval van bliksem moet de perimeterdraad van het laadstation worden losgekoppeld en moet de stekker uit het stopcontact worden gehaald.

## C. Werking



### WAARSCHUWING

**Laat de maaier niet zonder toezicht werken als u weet dat er huisdieren, kinderen of mensen in de buurt zijn.**

1. Uw robotmaaier is een precisieapparaat. Wees voorzichtig wanneer u met de machine werkt en volg alle veiligheidsinstructies en waarschuwingen.
2. In het geval van een ongeluk of een defect tijdens de werking moet u onmiddellijk op de rode STOP-knop drukken (zie afbeelding op pagina 13).
3. Gebruik de maaier niet wanneer een veiligheidsvoorziening of een onderdeel beschadigd, versleten of defect is.
4. Verwijder altijd de uitschakelsleutel (zie afbeelding op pagina 13) voordat u de maaier optilt, blokkeringen van het maaimes en/of de aandrijfwielen verwijderd of verstellingen uitvoert. Door de sleutel te verwijderen, worden de maaimessen en de aandrijfmotoren uitgeschakeld.
5. Til de maaier nooit op en draag hem nooit terwijl de wielen draaien of de maaimessen bewegen. Raak de maaimessen niet aan voordat ze volledig gestopt zijn met draaien.
6. Gebruik de maaier alleen voor het maaien van gras.
7. Probeer nooit een veiligheidsvoorziening te omzeilen of een beschermvoorziening of afdekking te verwijderen. Dit kan leiden tot persoonlijk letsel door contact met de draaiende maaimessen. De sensors zijn veiligheidsvoorzieningen.
8. De maaimessen blijven maximaal twee (2) seconden draaien nadat een veiligheids sensor is geactiveerd of de rode STOP-knop is ingedrukt. Plaats nooit enig lichaamsdeel in het gebied van de maaimessen totdat u zeker weet dat de maaimessen niet meer draaien.
9. Als de maaier abnormaal begint te trillen, stop dan de maaier en controleer onmiddellijk de oorzaak. Trillingen wijzen meestal op een probleem. Trek de uitschakelsleutel eruit om te voorkomen dat de maaier nog werkt.
10. Draag tijdens verstellingen of reparaties altijd een veiligheidsbril om uw ogen te beschermen. Voorwerpen die worden weggeslingerd, kunnen ernstig oogletsel veroorzaken.
11. Gebruik de maaier nooit met een beschadigde veiligheidsvoorziening, beschermvoorziening of afdekking. Het negeren van deze waarschuwing kan tot letsel leiden.
12. Houd uw handen en voeten ver van draaiende onderdelen en niet onder het maaidek. Contact met een maaimes of maaimessen kan tot amputatie van handen of voeten leiden.



13. Let op gaten, sporen, oneffenheden, stenen of andere verborgen voorwerpen op uw gazon. Ongelijkmatig terrein of verborgen voorwerpen kunnen een ongeval veroorzaken. Hoog gras kan obstakels verbergen.
14. Uw maaier is ontworpen om normaal residentieel gras met een hoogte van maximaal 125 mm (5") te maaien. Probeer geen ongewoon hoog gras (zoals een weiland) te maaien.
15. Programmeer de wekelijkse maaibeurten zo in te tellen dat de maaier zijn werk doet als er niemand op het gazon is. Plan geschikte gebruikstijden via de mobiele applicatie.
16. Sluit geen beschadigde stroomkabel aan op de stroomvoorziening en raak deze niet aan voordat deze van de stroomvoorziening is losgekoppeld, zodat er geen elektrische schok kan volgen.
17. Zorg ervoor dat er zich geen kabels onder de maaier bevinden, om schade te voorkomen. Een beschadigde stroomkabel kan een elektrische schok veroorzaken. Neem de voedingsstekker uit het stopcontact als de kabel beschadigd is of in de war is.

**RAAK EEN BESCHADIGD SNOER NIET AAN VOORDAT U DE STEKKER UIT HET STOPCONTACT HAALT.**

Als de voeding buiten wordt geïnstalleerd, mag deze niet worden gebruikt of losgekoppeld wanneer de temperatuur onder 4 °C daalt of boven 40 °C stijgt om brandgevaar te vermijden.

18. Reik niet te ver, bewaar altijd uw evenwicht en let altijd op de grond op hellingen; beweeg altijd langzaam en loop nooit als de machine in werking is.

## **D. Kinderen**

1. Zorg er altijd voor dat er zich geen kinderen op het gazon bevinden om ernstige ongevallen te voorkomen. Kinderen worden vaak aangetrokken door de maaier en zijn activiteit. Ze kennen het gevaar niet. Veronderstel nooit dat kinderen op de plaats zullen blijven waar u ze het laatst hebt gezien. Veronderstel nooit dat kinderen uit de buurt van de maaier zullen blijven terwijl deze aan het werk is.
2. Houd omstanders, kinderen en huisdieren uit de buurt wanneer de maaier aan het werk is en zorg voor toezicht door een volwassene. Schakel de maaier uit als iemand de maaizone betreedt.
3. Kinderen mogen nooit op de maaier gaan zitten. Het is geen speelgoed.
4. Laat kinderen nooit op het gazon spelen als de maaier aan het werk is. Leer uw kinderen dat de maaier gevaarlijk is en ze uit de buurt ervan moeten blijven.
5. Laat nooit kinderen onder de 14 jaar de maaier in gebruik nemen met de afstandsbediening-app. Kinderen van 14 jaar of ouder moeten de instructies en de veilige werkpraktijken in deze handleiding en op de maaier lezen en begrijpen, en moeten door een volwassene worden geïnstrueerd en onder toezicht worden gehouden.

## E. Transport

Voer de volgende stappen uit voordat u de maaier verplaatst of vervoert:

1. Druk op de rode STOP-knop (zie afbeelding op pagina 13) of trek eraan om de maaier te stoppen.
2. U kunt de afstandsbediening (via de mobiele app) gebruiken om uw maaier van één plek naar een andere te rijden.
3. Als u de maaier draagt:
  - Verwijder de uitschakelsleutel uit de STOP-knop. De rode STOP-knop is ook de draaggreep.
4. Draag de maaier altijd met de maaimessen van u af gericht. Vermijd contact met de scherpe rand van de maaimessen wanneer u de maaier optilt of draagt.

## F. Afstandsbediening

1. Gebruik de maaier altijd volgens de instructies in de app en blijf daarbij uit de buurt van de maaier.
2. Houd een veilige afstand tot de maaier wanneer die in werking is. Stop de maaier altijd voordat u die om welke reden dan ook nadert.
3. Gebruik de mobiele app om de maaier handmatig te sturen wanneer die zich binnen uw gezichtsveld bevindt. Blijf op maximaal 6 meter afstand van de maaier als u hem met de hand bedient.
4. Wees uiterst voorzichtig wanneer de maaier in uw richting rijdt.
5. Gebruik de afstandsbediening van de maaier alleen bij daglicht of bij voldoende kunstlicht en vermijd werken in nat gras.
6. Gebruik de afstandsbediening van de maaier nooit op blote voeten, met sandalen of gladde schoenen (bijv. linnen schoenen). Draag altijd stevig schoeisel en een lange broek; zorg dat u altijd stabiel staat als u op hellingen maait.

## G. Accu's

1. Gebruik uitsluitend door de fabrikant geleverde originele accu's of door de fabrikant goedgekeurde accu's. U vindt het artikelnummer van de accu's in de brochure "Extra informatie".
2. Open het verzegelde accupak niet, laat het niet vallen en beschadig het niet. Gebruik de accu's niet als ze zichtbare defecten vertonen of als ze vervormd, beschadigd of gebarsten zijn.
3. Probeer een accu niet te repareren of te wijzigen! Pogingen om een accu te repareren kunnen ernstig letsel veroorzaken als gevolg van een explosie of een elektrische schok. Bij een lek zijn de vrijgekomen elektrolyten corrosief en giftig.
4. Probeer nooit delen van de accu te verwijderen of te vernietigen.
5. Het accupak bevat elektrolyten. Als elektrolyt uit het accupak lekt, moeten de volgende maatregelen worden genomen:
  - Contact met de huid: spoel de plekken die in contact geweest zijn onmiddellijk met water en zeep.
  - Contact met de ogen: gedurende 15 minuten met veel zuiver water uitspoelen. Niet wrijven.
  - Zoek medische hulp.



6. Gooi het accupak niet weg in het vuur. De cel kan ontploffen.
7. De accu wordt opgeladen als deze in de maaier correct aangesloten is. Gebruik altijd de bij de maaier geleverde voeding. Een verkeerd gebruik kan een elektrische schok, oververhitting of brand veroorzaken.
8. Gebruik de accu niet voor een ander doel dan als stroomvoorziening voor de specifieke robotmaaier. De accu aanpassen om als stroomvoorziening voor een ander product te gebruiken, is uiterst gevaarlijk.
9. Neem de wetten en voorschriften in acht voor de correcte afvoer van accu's om het milieu te beschermen. Raadpleeg het hoofdstuk "Einde van de levensduur" in deze gebruikershandleiding voor meer informatie.
10. Zorg dat u de accustekker juist aanbrengt wanneer u de accu vervangt. Een omgekeerde polariteit kan de accu en de maaier beschadigen.

## **H. Gebruik op hellingen**

1. Op hellingen is extra voorzichtigheid geboden. Als u merkt dat de maaier te weinig tractie op de helling heeft, is deze te steil om te maaien. Een natte en droge, harde ondergrond met weinig tot geen gras zal de tractie verminderen en kan ervoor zorgen dat de maaier op een helling wegglijdt. Dit kan ernstig letsel en materiële schade veroorzaken.
2. Meet voor de veiligheid elke helling voor u de maaier op hellend terrein gebruikt. Gebruik een meetinstrument voor de hellingsgraad voor u de maaizones afbakt of deze maaier op hellend of heuvelachtig terrein gebruikt. Er bestaan ook smartphone-apps om hellingen te meten. De maaier kan uit de maaizone glijden als de draad op hellingen van meer dan 20 % (11°) is geïnstalleerd.
3. Maai niet op hellingen van meer dan 35 % (20°).
4. Gebruik de maaier in geen enkele situatie waarin de tractie of de stabiliteit onzeker is. Let altijd op de geschiktheid van het te maaien terrein. Een maaier die kantelt of over de kop gaat, kan ernstig persoonlijk letsel of materiële schade veroorzaken.
5. Blijf minstens 1,2 meter (4') uit de buurt van afgronden, greppels, hellingen of de rand van water om ervoor te zorgen dat de maaier niet uit de maaizone glijdt. Dat kan de maaier beschadigen of ernstig letsel veroorzaken.

## **I. Onderhoud en speciale instructies**

1. Houd de maaier in goede staat van werking. Vervang versleten, beschadigde of defecte onderdelen. U vindt de artikelnummers van de accu's, messen en voedingen in het boekje "Extra informatie".
2. Wijzig niets aan de maaier, om ernstig letsel te voorkomen.
3. De maaimesen zijn zeer scherp. Draag handschoenen en wees extra voorzichtig bij het verwisselen van de maaimesen.
4. Schakel de maaier altijd uit door de uitschakelsleutel te verwijderen voordat (zie afbeelding op pagina 13) u onderhoud uitvoert, blokkeringen van het maaimes en/of de aandrijfwielen verwijdert of de maaier inspecteert. Probeer nooit onderhouds- of afstelwerkzaamheden aan de maaier uit te voeren terwijl deze in werking is. Controleer voordat u reinigt, repareert of inspecteert of de maaimesen en alle bewegende delen stilstaan.

5. De maaimessen moeten binnen twee (2) seconden na het indrukken van de rode STOP-knop volledig tot stilstand komen. Als u de maaimessen niet binnen twee (2) seconden hoort stoppen, moet uw maaier vakkundig worden onderhouden door een erkende servicedealer voordat u hem weer gebruikt.
6. Gebruik nooit een hogedrukreiniger om de maaier te reinigen. Water onder hoge druk kan de onderdelen en de programmeerbare controller beschadigen. Voor de regelmatige reiniging kan een lagedruksproeier aan het uiteinde van een tuinslang worden gebruikt.
7. Inspecteer de maaimessen visueel op beschadiging (bijv. overmatige slijtage, gebogen, gebarsten). Vervang de maaimessen alleen door maaimessen van de fabrikant van originele apparatuur (O.E.M.). Niet-originele, door de fabrikant goedgekeurde messen passen niet goed en kunnen potentieel gevaarlijk zijn.
8. Het gebruik van vervangingsonderdelen die niet aan de OEM-specificaties voldoen, kan de prestaties en de veiligheid in gevaar brengen.
9. Als de maaier een vreemd voorwerp raakt of vast komt te zitten, moet u de maaier stoppen en de uitschakelsleutel verwijderen. Inspecteer de maaier zorgvuldig op schade. Repareer de schade voordat u de uitschakelsleutel terugplaatst en de maaier opnieuw start en gebruikt.
10. Voor gebieden in de buurt van een kinderspeelplaats, waterpartijen, afgronden of openbare wegen, vult u de perimeterdraad aan met een harde (hout/steen) grensrand van minstens 15 cm (6") hoog die helpt om te vermijden dat de maaier de maaizone verlaat.
11. Als uw maaier in een open tuin of op een openbare plaats is geïnstalleerd en wordt gebruikt, moet u rond de maaizone waarschuwingsborden plaatsen met de volgende tekst: "Robotmaaier! Blijf uit de buurt van de machine! Houd toezicht op kinderen!"
12. Reinig of vervang de veiligheids- en instructiestickers zo nodig.

## **J. Opslag in de winter**

### **De maaier**

Laad de maaier volledig op in het laadstation. Schakel de machine uit. Reinig de maaier en bewaar hem in een droge omgeving met een temperatuur boven 0 °C.

### **Laadstation**

Er zijn geen speciale instructies voor de winteropslag van het laadstation. Het mag in de winter op het gazon blijven.

Koppel de stekker tijdens de winter los van het net en de perimeterdraad van het laadstation.

### **Jaarlijks onderhoud**









Voor een goede conditie van uw maaier wordt het aanbevolen dat u hem naar een erkende dealer brengt voor onderhoud, voor en na de opslag in de winter.

Het jaarlijkse onderhoud kan van dienstverlener tot dienstverlener verschillen en omvat een of meer van het volgende: de onderdelen van de maaier en het maaimechanisme schoonmaken, controleren op versleten onderdelen en ze indien nodig vervangen (messen, wielen en andere bewegende onderdelen), de functies van de maaier en de veiligheidscomponenten testen, de accu controleren, de meest recente softwareversie laden, mogelijk met nieuw toegevoegde functies.

## **K. Einde van de levensduur**

1. De maaier en zijn accessoires moeten op het einde van hun levenscyclus correct worden afgevoerd om te voorkomen dat elektrisch en elektronisch afval niet op vuilnishopen belanden en zo het milieu beschermd wordt. Informeer bij uw plaatselijke vuilnisdienst of gemeente naar de regels voor afvoer. Veel gemeenten hebben speciale inzamelpunten voor afval zoals accu's en elektronische apparaten.
2. Gooi het accupak of de maaier niet bij het niet-gesorteerde huishoudelijke afval weg.
3. Gooi het accupak niet weg in het vuur.
4. De maaier moet van het laadstation zijn losgekoppeld wanneer de batterij wordt verwijderd.
5. Verwijder de accu uit het toestel voor het wordt opgeruimd. Volg de instructies voor het verwijderen van de accu zoals beschreven in Bijlage A.
6. De batterij moet veilig worden afgevoerd volgens de lokale voorschriften.

# 2 Definities van de symbolen

Symbool	Beschrijving
	<p><b>WAARSCHUWING — LEES DE GEBRUIKERSHANDLEIDING(EN)</b></p> <p>Lees, begrijp en volg alle veiligheidsinstructies en instructies in de handleiding(en) en voor de maaier voordat u deze maaier gaat gebruiken. Het niet in acht nemen van deze informatie kan leiden tot ernstig letsel of zelfs levensbedreigend zijn. Bewaar deze handleiding op een veilige plaats, zodat u deze later regelmatig kunt raadplegen.</p>
	<p><b>ALGEMENE WAARSCHUWING</b></p> <p>Waarschuwt voor gevaren en risico's.</p>
	<p><b>GEVAAR — VOORKOM AMPUTATIELETSEL</b></p> <p>Houd uw handen en voeten niet in de buurt van het maaidek. Contact met de maaimessen kan amputatie van de handen en voeten veroorzaken.</p>
	<p><b>WAARSCHUWING — VERMIJD ONGEVALLLEN/LETSEL DOOR HET MAAIMECHANISME. BLIJF TIJDENS DE WERKING OP EEN VEILIGE AFSTAND VAN DE MAAIER.</b></p> <p>Maaï niet met kinderen of andere mensen in de buurt. Houd anderen uit de buurt van de maaier terwijl deze in werking is om contact met de maaimessen of een gegooïd voorwerp te voorkomen. Houd omstanders, kinderen en huisdieren uit de buurt wanneer de maaier aan het werk is. Schakel de maaier uit als iemand de maaizone betreedt.</p>
	<p><b>WAARSCHUWING — VERMIJD LETSEL DOOR WEGGESLINGERDE VOORWERPEN</b></p> <p>Houd omstanders op ten minste 5 meter afstand van de maaier terwijl hij werkt. Verwijder alle stenen, stokken, kabels, speelgoed en andere vreemde voorwerpen die door het maaimechanisme gegrepen en weggeslingerd kunnen worden. Gebruik de maaier niet zonder dat de veiligheidsvoorzieningen correct zijn geplaatst en operationeel zijn.</p>
	<p><b>WAARSCHUWING — VERMIJD ONGEVALLLEN/LETSEL DOOR HET MAAIMECHANISME</b></p> <p>Kinderen mogen nooit op de maaier gaan zitten. Het is geen speelgoed.</p>
	<p><b>WAARSCHUWING</b></p> <p>Schakel de maaier uit voor u onderhoud uitvoert.</p>
	<p><b>WAARSCHUWING</b></p> <p>Verwijder de uitschakelsleutel voordat u aan de maaier werkt of hem optilt.</p>
	<p><b>WAARSCHUWING - GEBRUIK UITSLUITEND DE OORSPRONKELIJKE VOEDING</b></p> <p>Wijzig de aansluiting van de voeding niet! Gebruik alleen de originele voeding die door de fabrikant met de maaier of als reserveonderdeel is meegeleverd. Het juiste onderdeelnummer staat op het product, op dit etiket en in de aanvullende informatiegids. Een niet-originele voeding kan tot brand en schade aan het laadstation en de maaier leiden.</p>

# 3 Veiligheidsfuncties



## WAARSCHUWING

Uw maaier is van verscheidene ingebouwde veiligheidsfuncties voorzien. Niettemin is de maaier een gevaarlijk apparaat met scherpe messen die ernstige verwondingen kunnen veroorzaken als u ermee in contact komt. Het wordt aanbevolen om altijd een veilige afstand tot de maaier te bewaren.

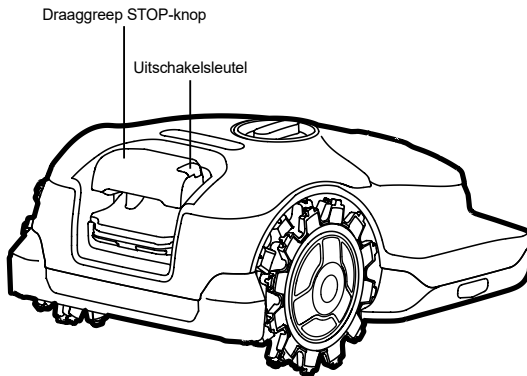

## A. Kinderslot

Het kinderslot voorkomt dat de maaier wordt bediend door onbedoeld op de knoppen te drukken. Alleen door op een specifieke volgorde op de gebruikersinterface te drukken, wordt het kinderslot gedeactiveerd. U moet het kinderslot activeren als kinderen in contact kunnen komen met de maaier.

## **B. Diefstalbeveiliging**

### **(met code beveiligde uitschakelfunctie)**

De antidiefstalfunctie zorgt ervoor dat niemand de maaier kan gebruiken of besturen tenzij ze een geldige code hebben (voor RKS-modellen is die alleen via de mobiele app beschikbaar). Het is dringend aanbevolen deze functie te activeren om te voorkomen dat kinderen of mensen die de maaier niet kennen of niet mogen gebruiken de maaier inschakelen.

## **C. Tilsensor**

Als de maaier handmatig van de grond wordt getild, stoppen de maaier en de rotatie van de maaimessen binnen twee (2) seconden.

## **D. Hellingsensor**

Als de maaier omhoog wordt gekanteld naar een verticale positie, zullen de maaier en de rotatie van de maaimessen binnen twee (2) seconden stoppen.

## **E. Obstakelsensor**

Tijdens het maaien detecteert uw maaier obstakels die zich op zijn traject bevinden. Als de maaier tegen een obstakel botst, stopt hij de beweging in die richting en de rotatie van de maaimessen binnen twee (2) seconden. De maaier rijdt dan achteruit weg van het obstakel en hervat de beweging en het maaien in een andere richting.

## **F. Stop-knop**

Door de rode STOP-knop op enig moment tijdens het maaien in te drukken, worden de maaier en de maaimessen binnen twee (2) seconden gestopt.

## **G. Verwijderbare uitschakelsleutel**

Als u de uitschakelsleutel verwijdert, kan de maaier niet meer worden gebruikt. U moet de uitschakelsleutel verwijderen voordat u de maaier optilt en onderhoudswerkzaamheden uitvoert.

## **H. Laadstation en perimeterdraad**

De maaier kan niet werken zonder dat een perimeterdraad is geïnstalleerd en via het laadstation is geactiveerd. Als het signaal van de perimeterdraad uitgeschakeld wordt, stopt de maaier met werken.

# Bijlage A - Instructies voor het vervangen van de accu

---

1. Verwijder de uitschakelsleutel.
2. Schakel de maaier uit door de Home-knop 3 seconden ingedrukt te houden.
3. Plaats de maaier ondersteboven op een zachte ondergrond.
4. Steek de meegeleverde sleutel in het sleutelgat van het batterijcompartiment.
5. Draai de sleutel 90° linksom en trek ongeveer 5 mm (1/4") naar buiten.
6. Draai de sleutel 45° rechtsom en trek de deur open. **VERWIJDER DE SLEUTEL VAN DE DEUR** voordat u de deur opnieuw installeert.
7. Knijp in het vergrendelingslipje dat de batterijkabel met het moederbord verbindt en trek de batterijkabel los.
8. Maak het kliklipje los waarmee de batterij vastzit\* en schuif de batterij uit de maaier.

\*Raadpleeg de "Extra informatie" voor onderdeelnummers van de voeding.



# Welkom in een vriendelijk thuis

Proficiat met uw aankoop! U staat op het punt uw beste teamspeler te ontmoeten. U zult weldra op uw nieuwe vriend kunnen rekenen om uw gazon perfect te maaien.

De maaier zal automatisch op vooraf bepaalde dagen en tijden van zijn Laadstation vertrekken, uw gazon maaien en terugkeren naar zijn Laadstation om opgeladen te worden.

Een vooraf geïnstalleerde perimeterdraad bepaalt de grenzen (als een "virtueel hek") voor uw maaier. Hij loopt langs de rand van het gazon en rond voorwerpen die u wilt beschermen.

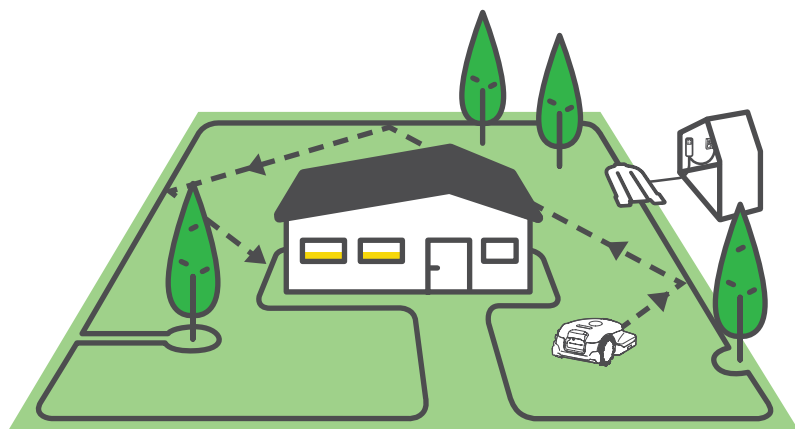

De maaier beweegt willekeurig binnen de door de perimeterdraad afgebakende werkzone. De willekeurige beweging zorgt voor een perfecte maaibeurt van de volledige oppervlakte van uw gazon.

Hij volgt bovendien de perimeterdraad om de randen van het gazon te maaien en perfect af te werken.

Consistent maaien geeft een mooi, gezond gazon, en dat is net wat uw Robomow doet.

Nadat u de instructies voor de installatie hebt gevolgd, kunt u van uw vrije tijd genieten terwijl uw nieuwe vriend voor uw gazon zorgt.

Het is stellig aanbevolen dat u voor de installatie de installatiegids helemaal leest.

### **Om de installatie te vergemakkelijken**

Het wordt aanbevolen om het gazon 24 uur voor de installatie van de draad nog een laatste keer met een traditionele maaier te maaien. Maai de perimeter waar de draad wordt geïnstalleerd zo laag mogelijk als het type gras toelaat. Voor zeer droge, harde bodems wordt het aangeraden om de randen van het gazon te besproeien.

# Wat zit er in de doos

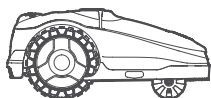

## Het product

Uw nieuwe robotmaaier

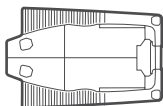

## Laadstation

Hier laadt de maaier zich op

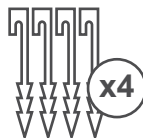

## Haringen van het Laadstation

Om het Laadstation aan de grond te bevestigen

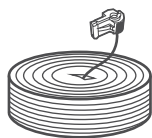

## Perimeterdraad\*

Bakent het werkgebied van de maaier af

(\* Niet bij alle modellen inbegrepen



## Voeding

De voeding voor het opladen van uw maaier

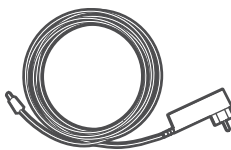

## Verlengsnoer\*

Laagspanningskabel van 8 m (26 ft) of 15 m (50 ft) om het Laadstation aan te sluiten op de voedingseenheid

(\* Niet bij alle modellen inbegrepen



## Draadpennen\*

Om de draad aan de grond te bevestigen

(\* Niet bij alle modellen inbegrepen

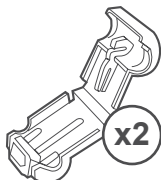

## Extra aansluitconnector

Voor het aansluiten van de Perimeterdraad op het Laadstation

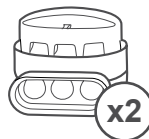

## Draadconnectoren

Om de perimeterdraad te splitsen als hij onderbroken is

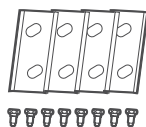

**Wielreinigers**

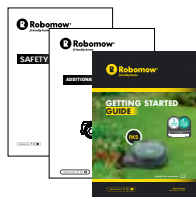

**Veiligheidsinstructies  
Bijkomende informatie  
Startgids**



**Plastic sleutel  
voor batterijklep**

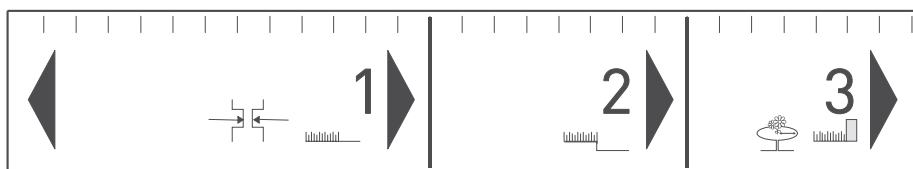

### **RoboRuler**

Vereist voor het instellen van de afstand van de perimeterdraad tot de rand van het gazon



### **Extra gereedschap vereist voor installatie**

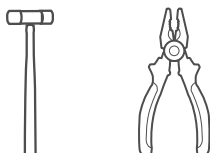

# Klaar? We beginnen ...

# Waar gaan we heen?

Een correcte installatie van uw maaier zal een optimaal resultaat garanderen. U moet het volgende doen om uw maaier voor te bereiden om perfect voor u te werken:

## 1 Locatie van Laadstation

Locatie van Laadstation kiezen

1

2

## Plaats de draad

Bepaal de "virtuele omheining"

## 3 Zachte obstakels

Hoe u zachte obstakels beschermt

3

4

## Harde obstakels

Wanneer moeten ze worden uitgesloten

## 5 Hellingen

Welke hellingen kan de maaier aan

5

6

## Smalle doorgang

Hoe u een subzone bedraadt

## 7 Aparte zone

Hoe u een aparte zone bedraadt

7

8

## Afwerken

Voltooi de installatie



[www.robomow.com/goto/rks\\_installation\\_video](http://www.robomow.com/goto/rks_installation_video)

# Ken uw gazon

Een goed begrip van uw gazon zal onnodige vergissingen voorkomen en de installatie gemakkelijker en eenvoudiger maken.

In deze handleiding kunt u de secties overslaan die niet van toepassing zijn op uw gazontype.  
Hoe ziet uw gazon eruit?

## Type A Alleen basiszone

Uw gazon is een doorlopende zone en overall breed genoeg om de maaier te laten passeren (op het smalste punt ten minste 4 m breed).

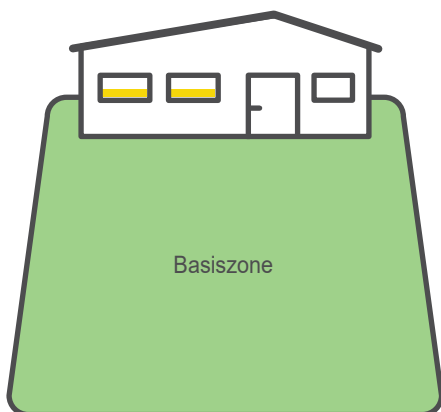

## Type B Basiszone + aparte zone

Uw gazon bestaat uit twee of meer zones die niet met elkaar verbonden zijn (gescheiden door een omheining, voetpad, pad of ander obstakel). De maaier kan niet tussen deze zones rijden.

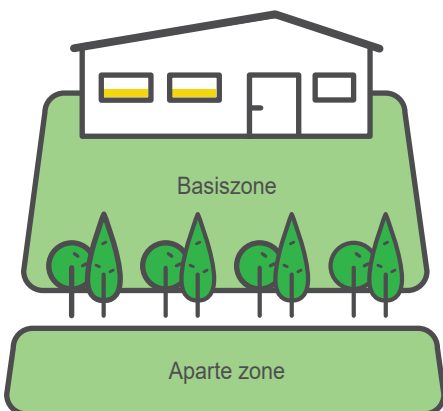

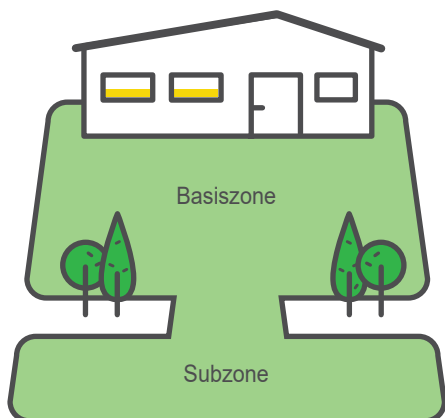

## Type C

### Basiszone + subzone

Uw gazon bestaat uit meer dan één zone. De verschillende zones zijn met een smalle doorgang (1-2 m breed) met elkaar verbonden. De maaier kan tussen de zones rijden om het volledige gazon te maaien.

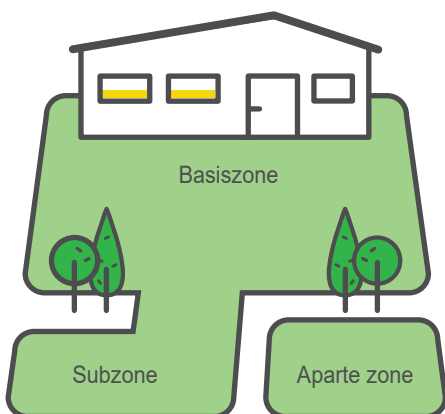

## Type D

### Basiszone + subzone+ aparte zone

Sommige delen van uw gazon zijn met de basiszone verbonden door een smalle doorgang (tot 1-2 m breed) en sommige delen zijn volledig van de basiszone gescheiden door een omheining, een voetpad, een pad of een andere hindernis en de maaier kan niet van het ene naar het andere deel rijden.



# 1 Locatie van Laadstation

Kies locaties voor het Laadstation en de Voedingseenheid

Het Laadstation is waar uw maaier oplaadt en waar de perimeterdraad begint en eindigt. In deze installatiestap gaat u een geschikte locatie voor het Laadstation bepalen.

## Waar moet u uw Laadstation plaatsen?

### Overweging A

Plaats het laadstation in de juiste richting op een vlak oppervlak, uit de buurt van hoeken, in de grootste of "hoofdzone".

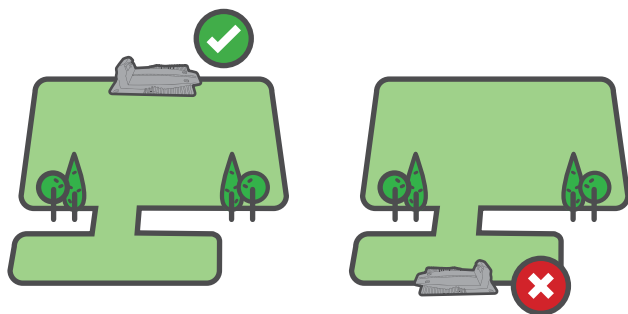

### Overweging B

Houd het laadstation met behulp van het meegeleverde snoer binnen bereik van een stopcontact en binnen het bereik van uw wifi-netwerk (om de functies van de maaier te ondersteunen).

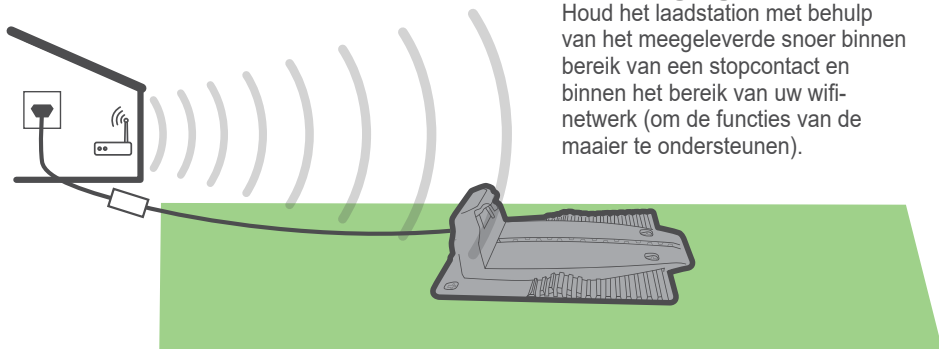

### Overweging C

Rechte kabel van minimaal 1,5 m (5 ft) vóór het Laadstation en minimaal 0,5 m (1,6 ft) achter het Laadstation om soepel dokken mogelijk te maken.

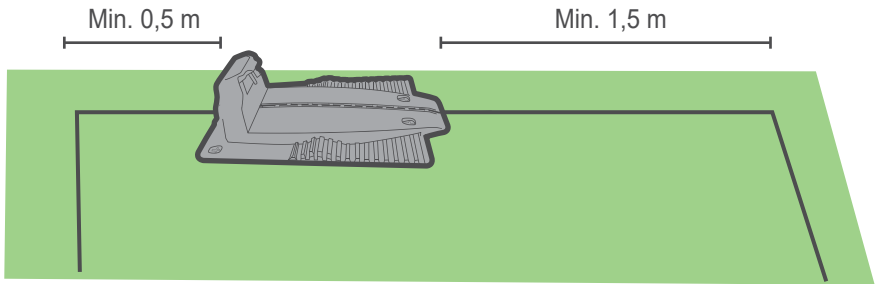

### Overweging D

Op een plek met schaduw.



**TIP**

Blijf op een afstand van ten minste 1 meter van sproeiers, om beschadiging van de interne componenten van de maaier te voorkomen.

## Overweging E

Zorg dat de grond effen en vlak is, zonder helling.

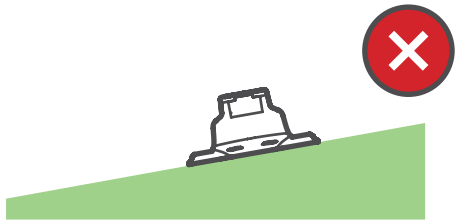
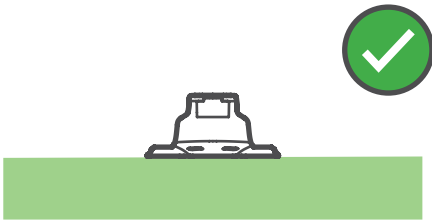
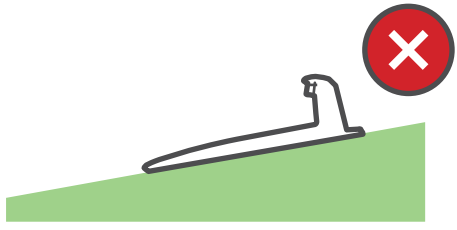
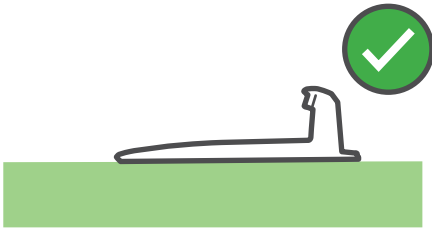

## Hoe installeert u het Laadstation?

### ORIËNTATIE

Plaats het Laadstation volgens de onderstaande afbeelding.

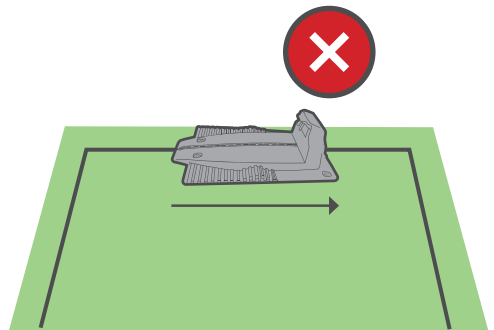
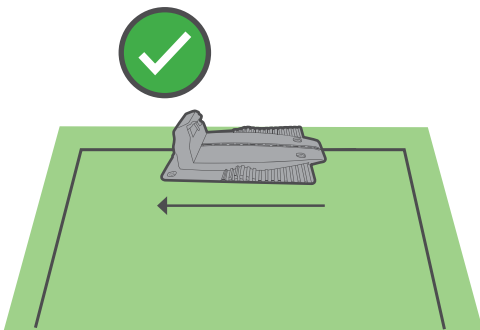

## AFSTAND VAN DE RAND

Gebruik de RoboRuler om de draad op de juiste afstand van de rand van uw gazon te installeren.

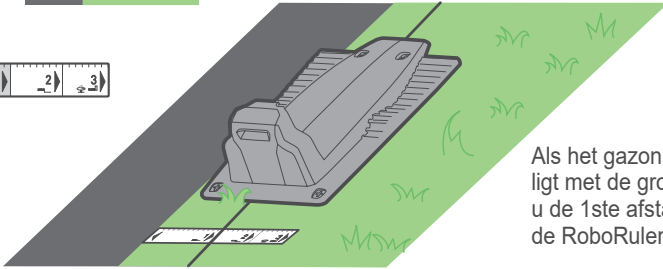

Als het gazon op gelijk niveau ligt met de grond, gebruikt u de 1ste afstand van de RoboRuler

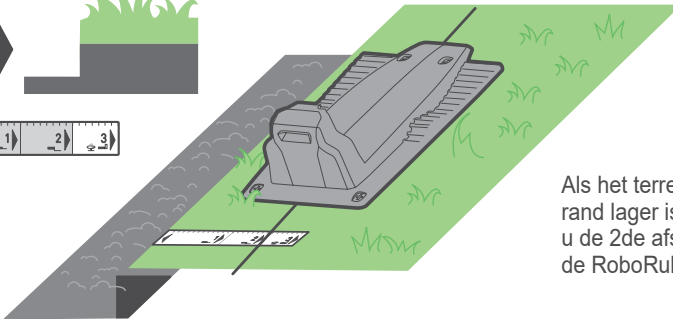

Als het terrein voorbij de rand lager is, gebruikt u de 2de afstand van de RoboRuler

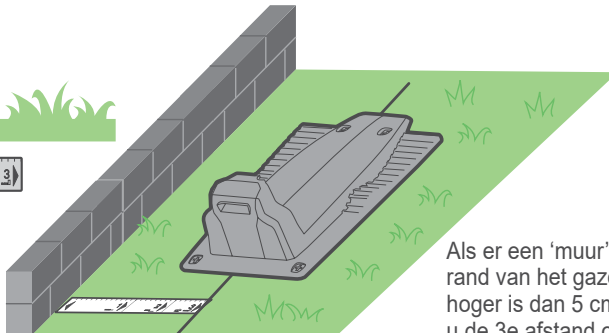

Als er een 'muur' op de rand van het gazon is die hoger is dan 5 cm, moet u de 3e afstand op de liniaal gebruiken

## LAADSTATION VASTPINNEN

Nadat u de juiste locatie hebt gekozen, zet u het Laadstation op de grond vast met de bijgeleverde haringen.

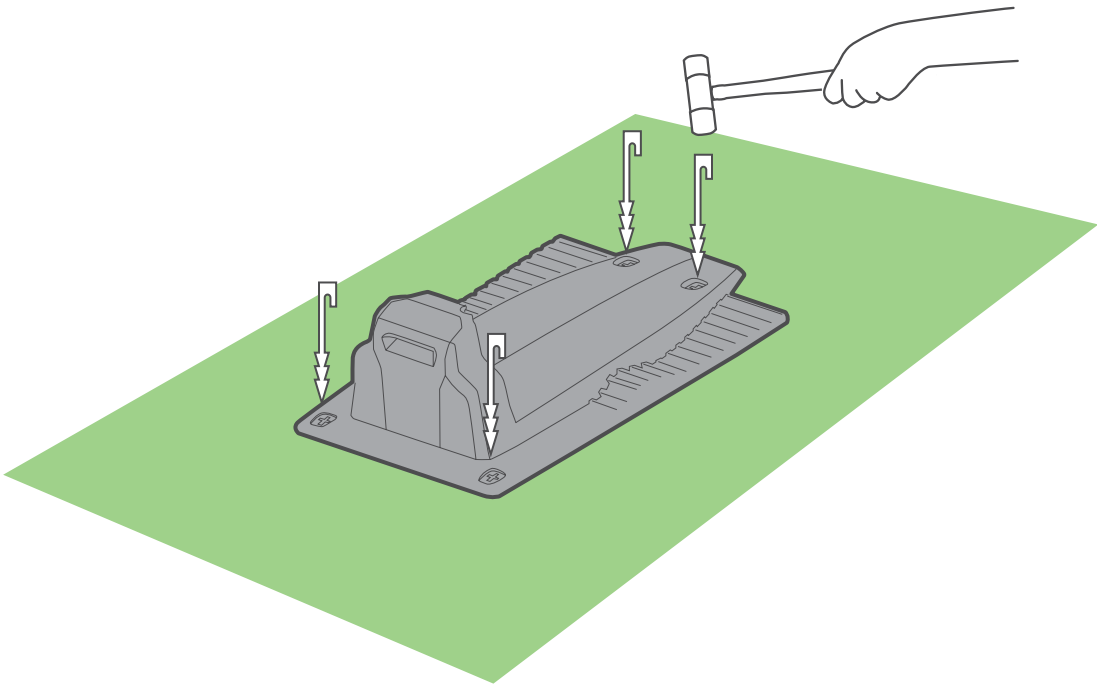

Zorg dat u geen irrigatieleidingen beschadigt wanneer u de haringen in de grond slaat.



# Vooruit plannen

Wandel voor u begint langs de omtrek van uw gazon en plan hoe u de perimeterdraad zult plaatsen. Noteer alle obstakels en hellingen.



## Obstakels en hellingen

Let op eventuele obstakels of hellingen voor u een pen in de grond slaat.

### OBSTAKEL



### Zachte obstakels

Zachte obstakels zijn bloembedden, vijvers of kleine bomen. Ze moeten met perimereilanden worden beschermd.



### Harde obstakels

Harde obstakels zijn verticaal, rigide en hoger dan 15 cm, zoals bomen of grote harde elementen waar de maaier voorzichtig tegen kan stoten zonder schade te veroorzaken. Het is niet nodig om deze obstakels te beschermen met de perimeterdraad.

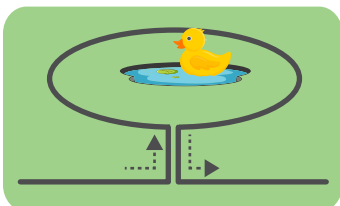

### Vijvers

Vijvers en andere waterpartijen moeten met perimereilanden worden beschermd.



## HELLINGEN

### Hellingen langs de rand

Om te beletten dat de maaier van het gazon glijdt, zeker als het gras nat is, moet de perimeterdraad aan de rand van het gazon hellingen van meer dan 20% (20 cm stijging per 1 m) vermijden.

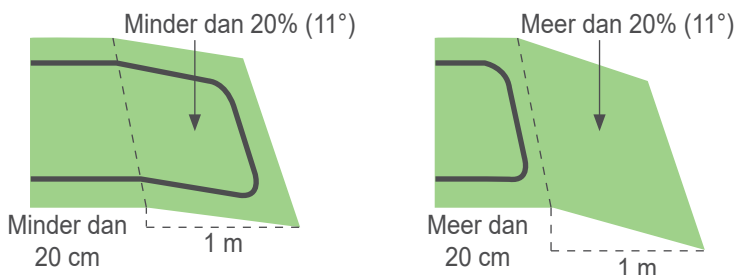

### Hellingen binnen het gazon

Uw maaier kan binnen het gazon zones met een helling tot 35% maaien. U kunt hellingen langs de rand in de perimeter opnemen als het terrein naar het gazon toe afhelt, zodat er geen gevaar bestaat dat de maaier van het gazon zou glijden. Een helling van 35% komt overeen met 35 cm hoogteverschil per 1 m.

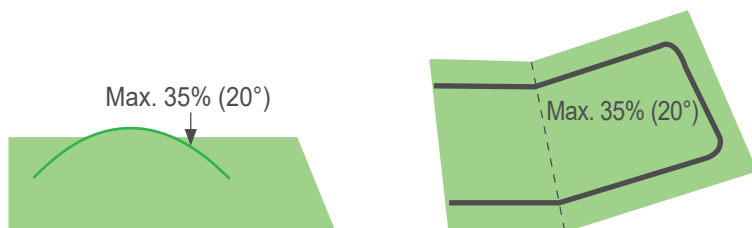

### De helling is te steil als...

De maaier bij het beklimmen van de helling kantelt. Sluit dergelijke hellingen uit van het maaigebied.



TIP

## 2 Plaats de draad

---

Plaats de perimeterdraad ("virtueel hek") die het werkgebied van de maaier afbakt.

U bent nu klaar om de perimeterdraad te installeren. We doen het stap voor stap.



### TIPS

- Zorg dat u de verpakking van de maaier in de buurt hebt.
- Geef het gazon nog een laatste beurt met uw oude maaier voor u de draad plaatst. De grond moet bovendien vochtig zijn. Dat vergemakkelijkt het aanbrengen van de draadpennen en zorgt ervoor dat de maaier de draad niet doorsnijdt.



### DIT HEBT U NODIG

- Hamer
- Combinatietang



... Een zonnige dag en een zonnig humeur :)

---

## Laten we goed beginnen

Trek ongeveer 30 cm draad uit en pin het begin van de draad met een haring vast aan de grond waar u uw Laadstation wilt installeren.

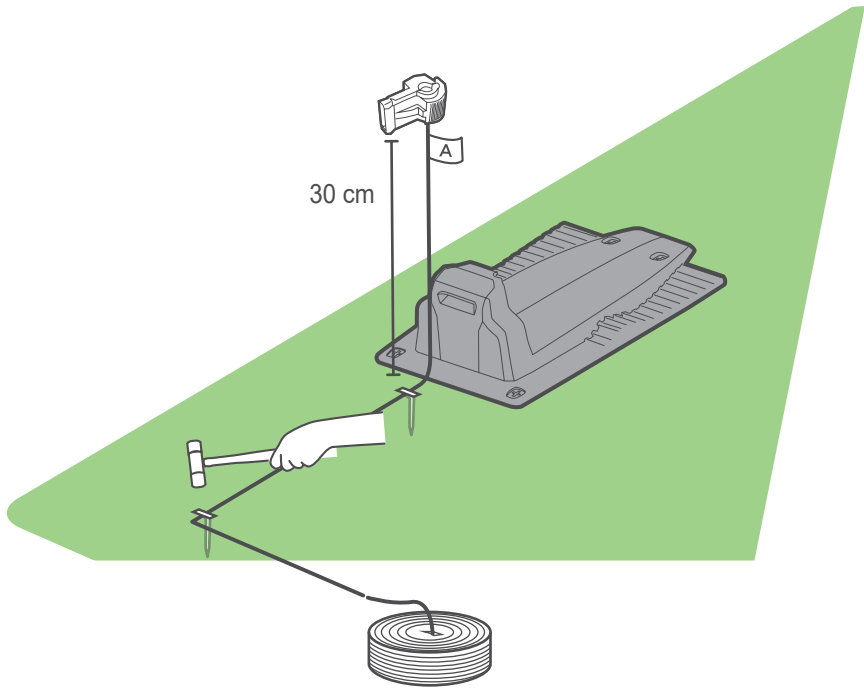

Begin de draad linksom rond het gazon af te rollen, te beginnen bij de locatie van het Laadstation.

Leg hem losjes langs de perimeter terwijl u de rand van het gazon volgt. Als u een gebied/object bereikt dat een bijzondere aandacht vereist, moet u de perimeterdraad leggen zoals dat in de volgende delen wordt beschreven.

## Houd voldoende afstand

De perimeterdraad wordt aan de grond bevestigd met de pennen die bij het product worden geleverd. Gebruik de RoboRuler om de afstand tussen de perimeterdraad en de rand van het gazon of obstakels te bepalen.

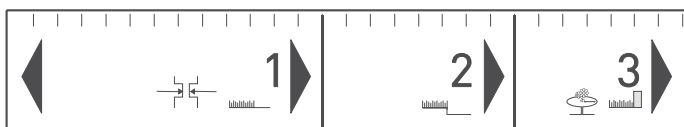
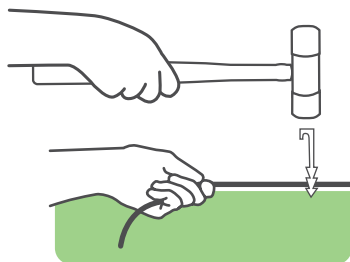

- Plaats pennen op 2-3 m afstand van elkaar en op de hoeken. In deze vroege fase gebruikt u zo weinig mogelijk pennen. Later kunt u alle pennen die nodig zijn aanbrengen.
- Trek de draad strak en hamer de pen volledig in de grond.
- Zorg dat u geen irrigatieleidingen beschadigt.



**TIPS**

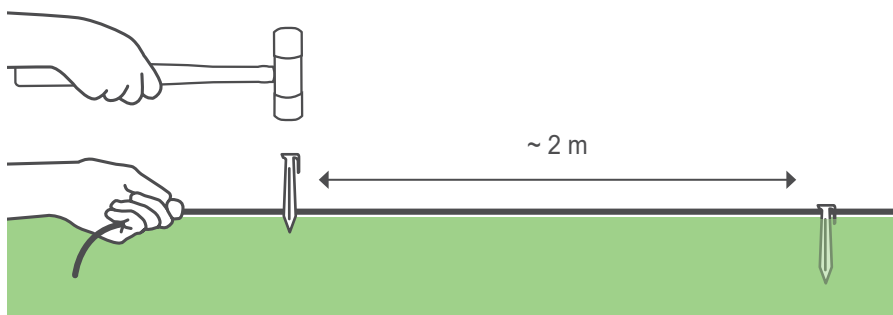

Als de rand vlak is, gebruikt u de korte afstand van de RoboRuler.

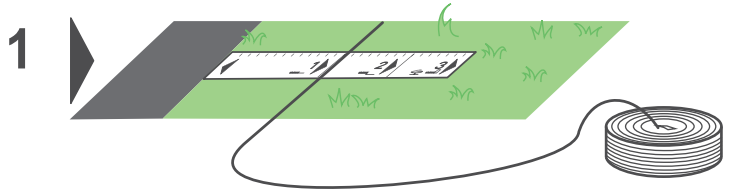

Als de rand steil is, gebruikt u afstand 2 van de RoboRuler.

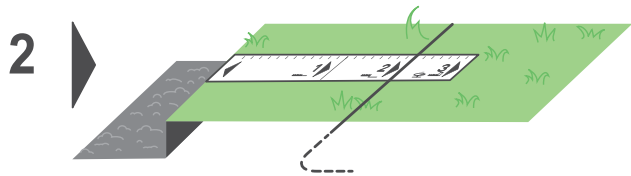

Als de rand een muur is (meer dan 2 cm boven de grond) gebruikt u de 3de afstand van de RoboRuler.

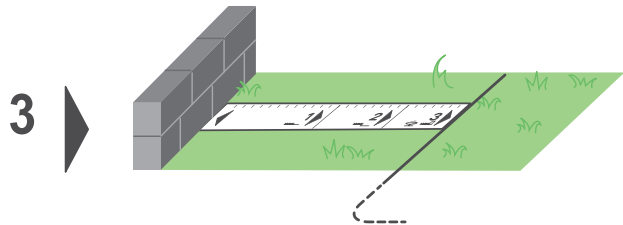

Bewaars een afstand van ten minste 1,2 meter als de rand van het gazon langs water loopt.

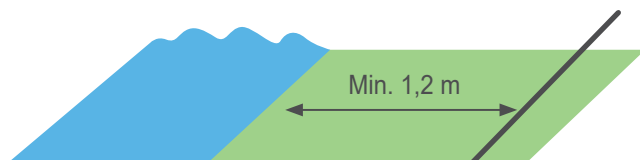

Of plaats een fysieke barrière bij het water.

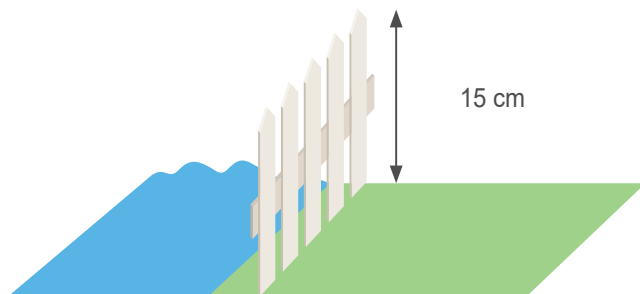

**TIPS**

- Het is niet nodig om de perimeterdraad te begraven.
  - In blootgestelde zones, zoals betegelde zones, is het aanbevolen dat u de draad begraaft.
  - Als u extra draad nodig hebt om de installatie te voltooien, verbindt u hem met de meegeleverde waterdichte connectors (zie bladzijde 43 De perimeterdraad splitsen).
-

# 3

## Zachte obstakels

### Bescherm zachte obstakels

Objecten zoals bloembedden, vijvers of kleine bomen moeten worden beschermd door perimeteereilanden te vormen.

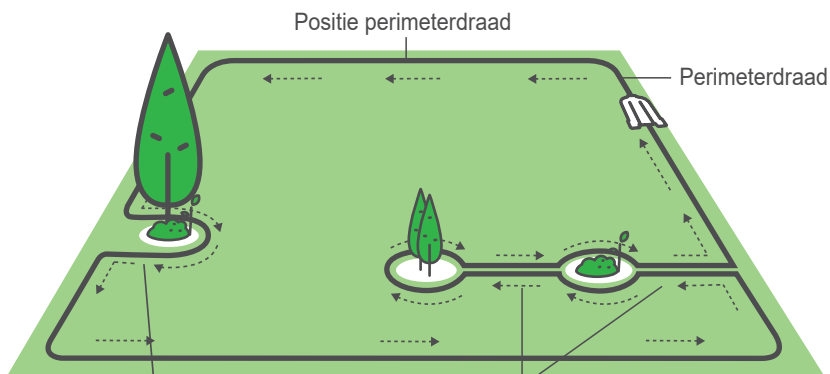

Als de afstand tussen een eiland en de perimeterdraad kleiner is dan 1,2 m, gebruikt u het obstakel als een deel van de rand van het gazon.

Houd minstens 1,2 m afstand tussen eilanden; als de obstakels zich dicht bij elkaar bevinden, maakt u er één eiland van.

Laat de perimeterdraad met de klok mee rond het obstakel lopen, want anders zal de maaier het eiland binnenrijden en de zone eromheen niet goed maaien.

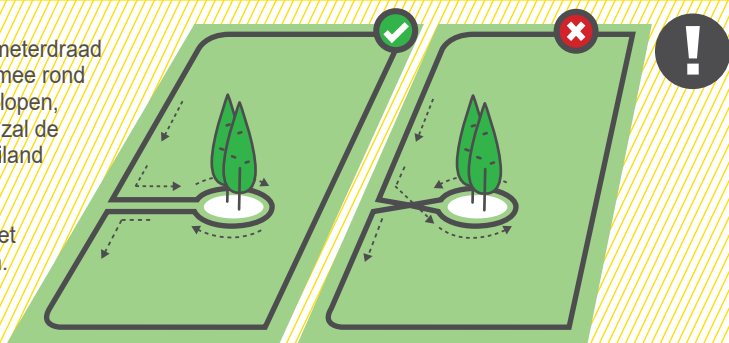

- Draden naar en van een eiland moeten met dezelfde pen worden bevestigd.



TIP

# 4 Harde obstakels

## Bescherm harde obstakels

Sluit alle harde objecten die lager dan 15 cm zijn uit van het gazon. Harde voorwerpen hoger dan 15 cm kunnen onbeschermd in het gazon blijven.

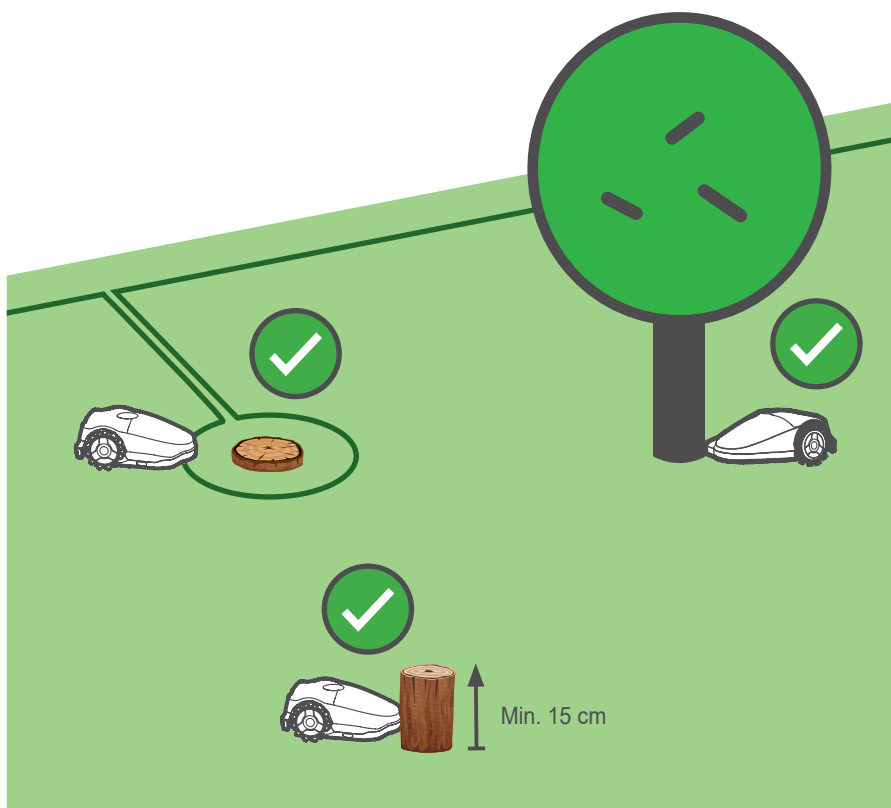



# 5 Hellingen

## Hellingen

Uw maaier kan binnen het gazon elke helling tot 35% aan.

Sluit hellingen van meer dan 20% aan de rand van het gazon uit om te voorkomen dat de maaier van het gazon glijdt (vooral als het gras nat is).

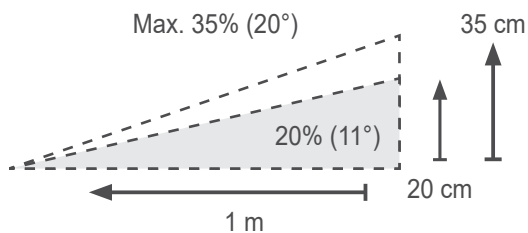
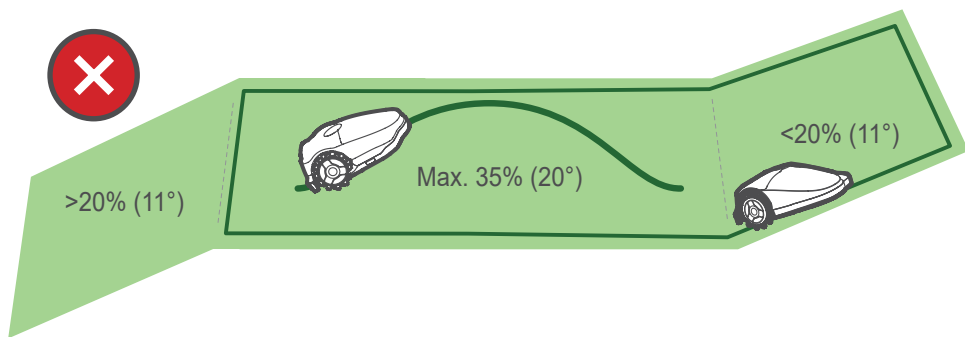

# 6 Smalle doorgang

Herinner u het type van uw gazon



**Type A**  
Alleen basiszone

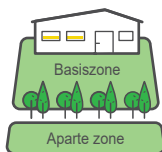

**Type B**  
Basiszone +  
aparte zone

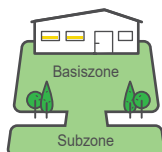

**Type C**  
Basiszone  
+ subzone



**Type D**  
Basiszone +  
subzone +  
aparte zone

## Hoe u een subzone bedraadt

**Type C / Type D**

Hebt u geen subzone?  
Sla deze sectie over!

Een smalle doorgang verbindt de  
hoofdzone met een subzone.

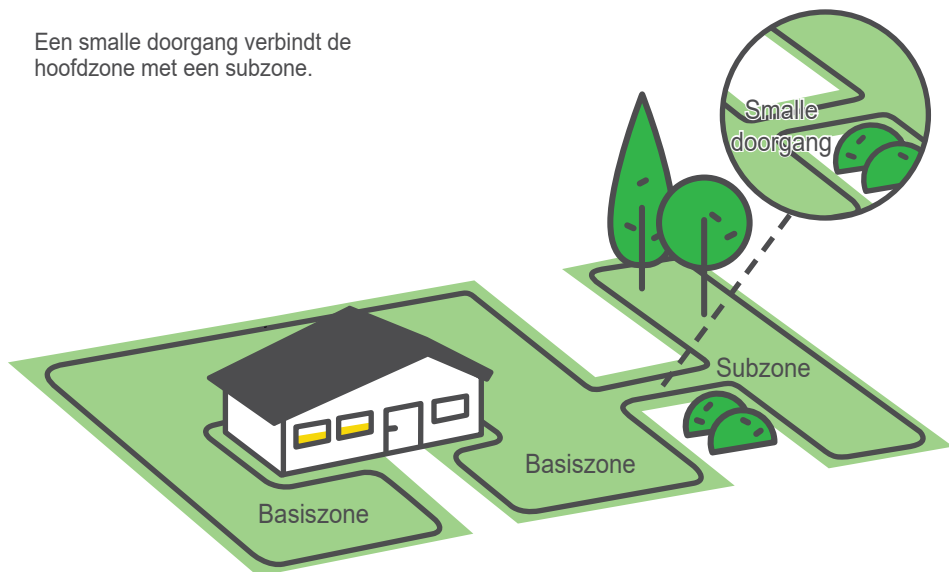

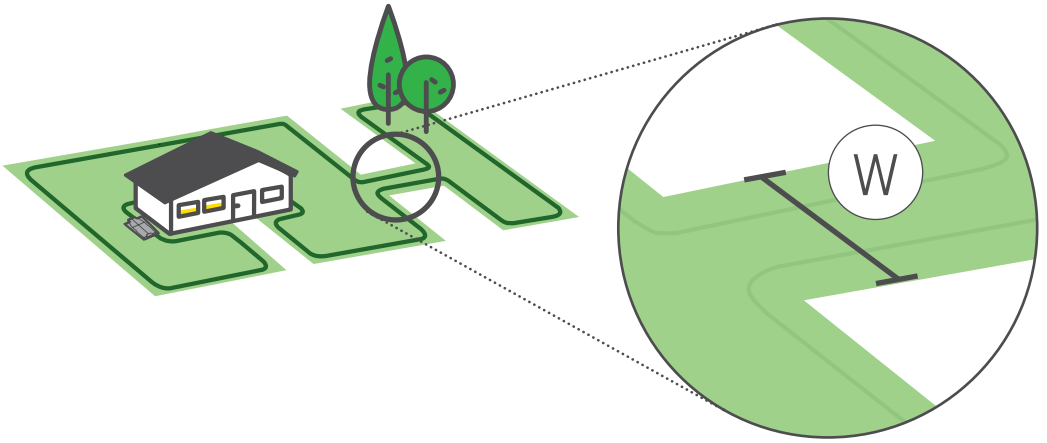

Een smalle doorgang verbindt de hoofdzone met een subzone.  
Als de doorgang breder dan 2 m is, kan de maaier automatisch passeren.

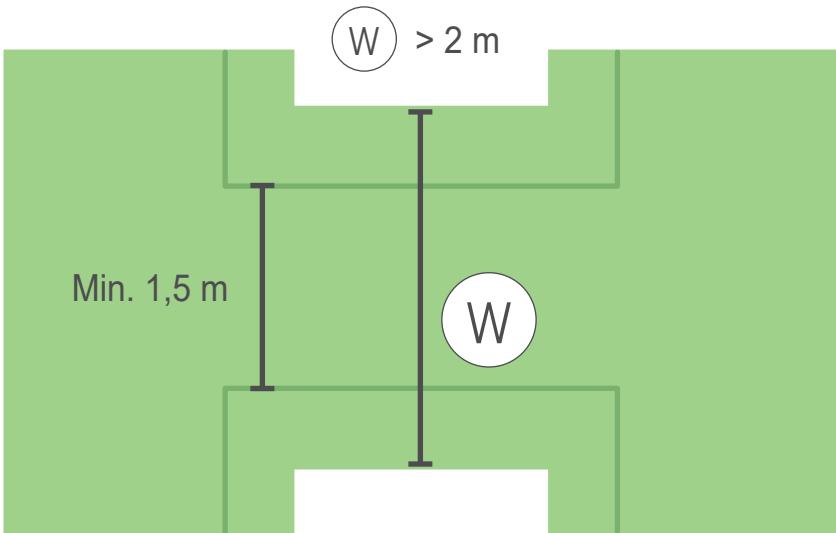

Als de doorgang smal is, tussen 1-2 m, moeten de draden in het midden van de doorgang worden geïnstalleerd, met afstand 1 van de RoboRuler ertussen, zodat de maaier de draden in en uit de subzone kan volgen. Bij het begin van de doorgang in beide richtingen moet u een hoek van 45° vormen, zodat de maaier nauwkeurig in en uit de smalle doorgang kan rijden.

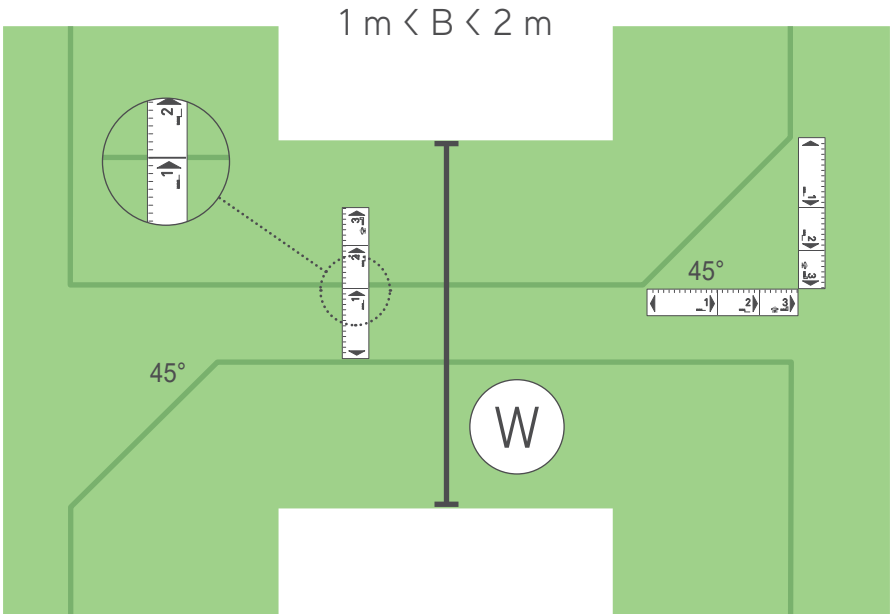

# 7 Aparte zone

## Hoe u een aparte zone bedraadt

### Type B / Type D

Hebt u geen aparte zone?  
Sla deze sectie over!

Verleng de perimeterdraad van uit de basiszone over het obstakel heen.

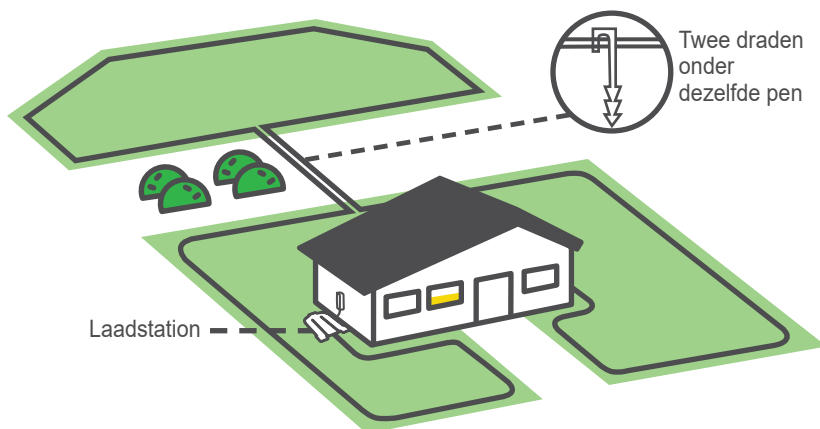

De robotmaaier heeft niet de capaciteit om zelf naar een aparte zone te gaan. U moet hem dan zelf handmatig in de aparte zone plaatsen. En daarna ook weer zelf terug in de hoofdzone plaatsen.



TIPS

## De perimeterdraad splitsen (indien nodig)

- Plaats de twee draadeinden in de uiterst linkse en uiterst rechtse posities van de connector.
- Controleer of de draden volledig in de connector geplaatst zijn.
- Gebruik een tang om de knop op de connector neer te drukken. Druk de knop volledig in zonder de connector te beschadigen.

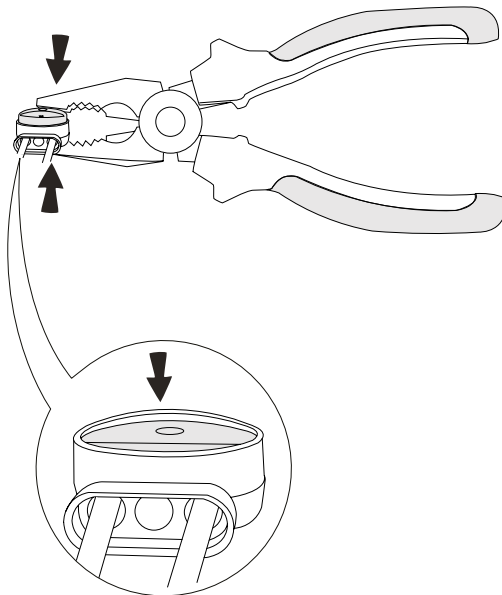
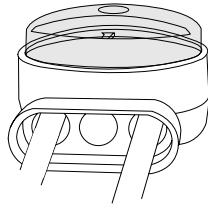

# 8

## Voltooi de installatie

### Voltooi het plaatsen van de draad

Zodra de Perimeterdraad volledig gelegd is en u terug bent bij het Laadstation, installeert u de laatste haring ongeveer 5 cm voor het Laadstation. Het is erg belangrijk dat de draad in lijn ligt met het midden van het Laadstation.

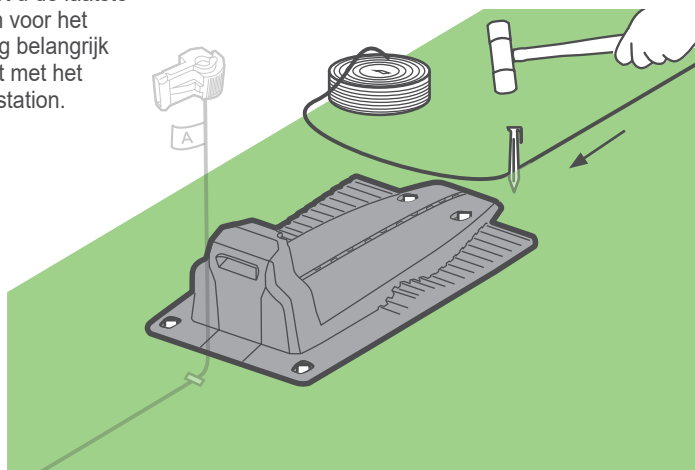

TIP

Wikkel de draad af tot ongeveer 30 cm voorbij het Laadstation en knip hem door.

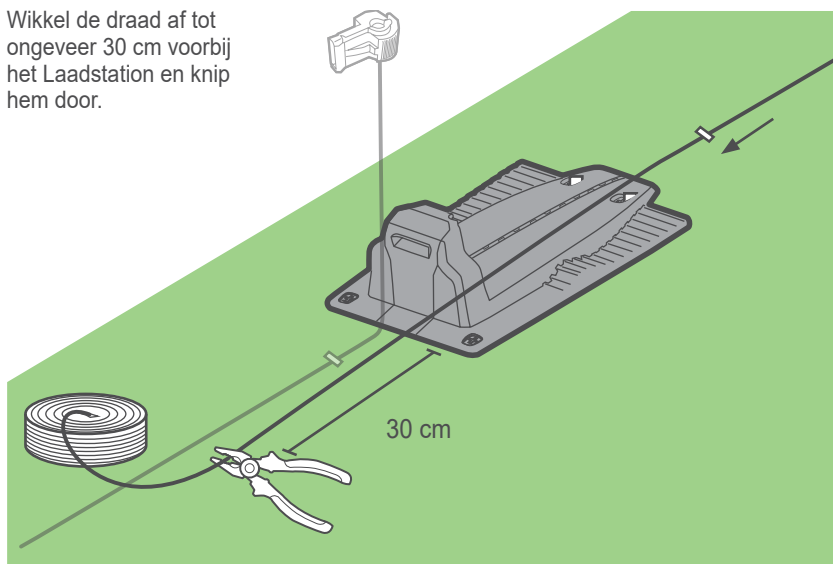

Open de achterdeur van het Laadstation.

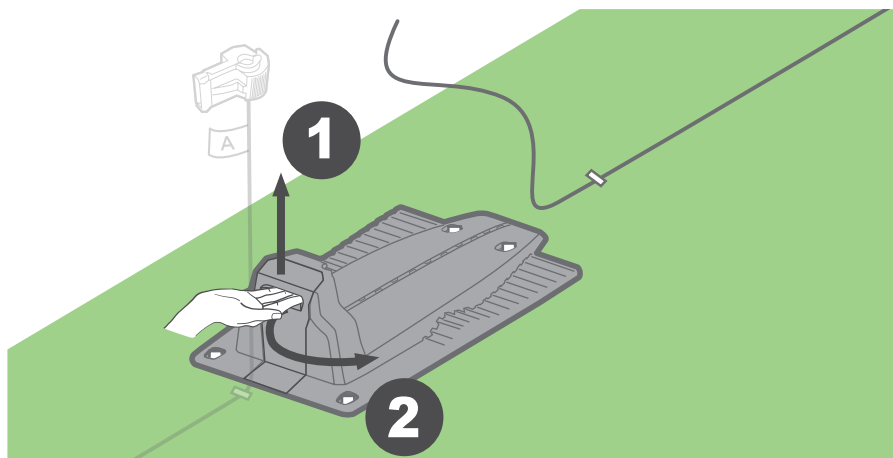

Schuif of installeer de draad door de daarvoor bestemde tunnel en leid hem door de opening onder de laadconnectoren tot hij uit de achterkant van het Laadstation uitkomt.

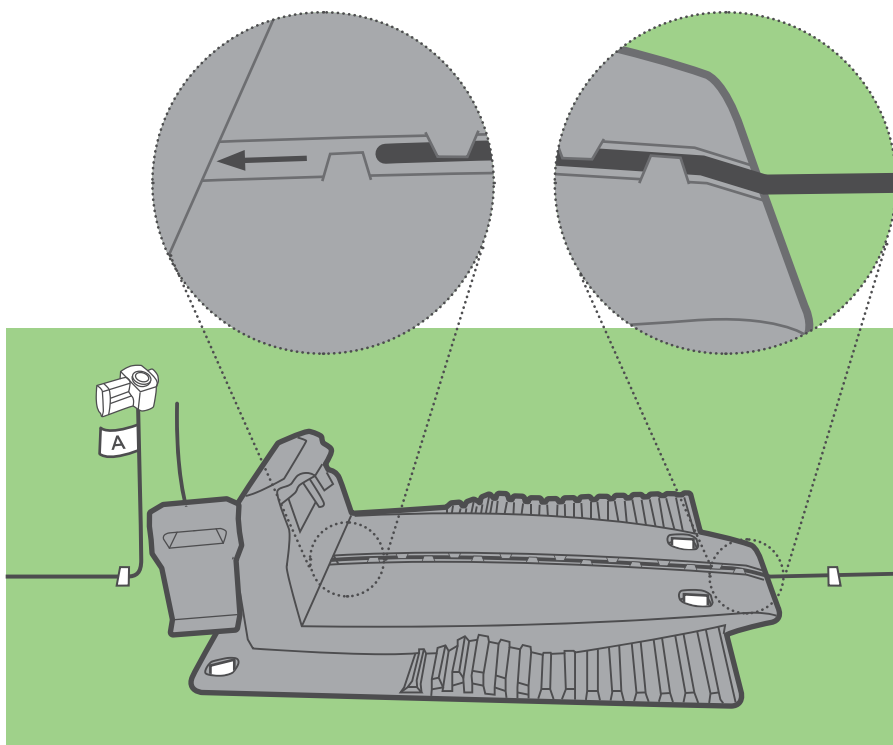



Installeer de connector op het uiteinde van de draad, zoals op de tekeningen.  
Snijd het uiteinde van de draad dicht bij de connector af.

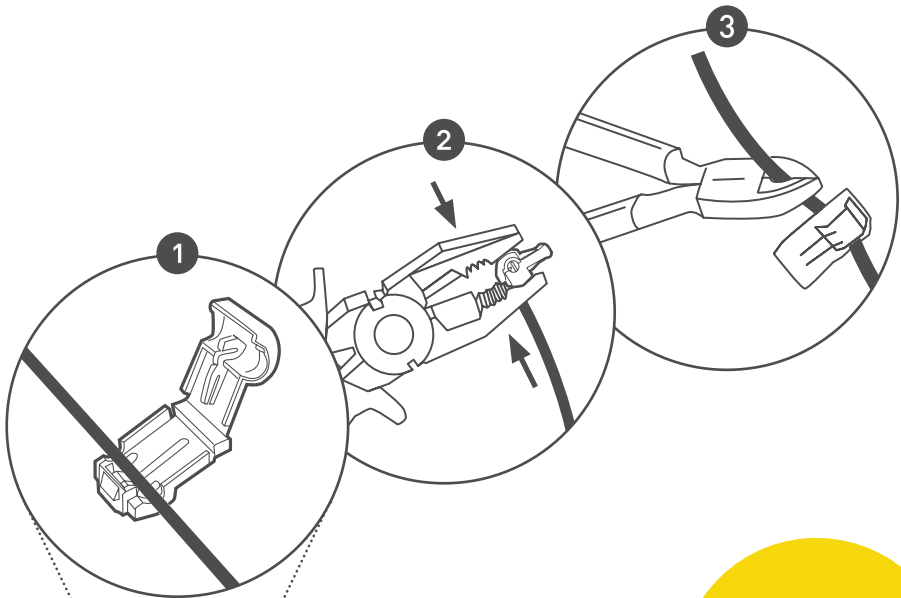

Geweldig! Het ergste is achter de rug!

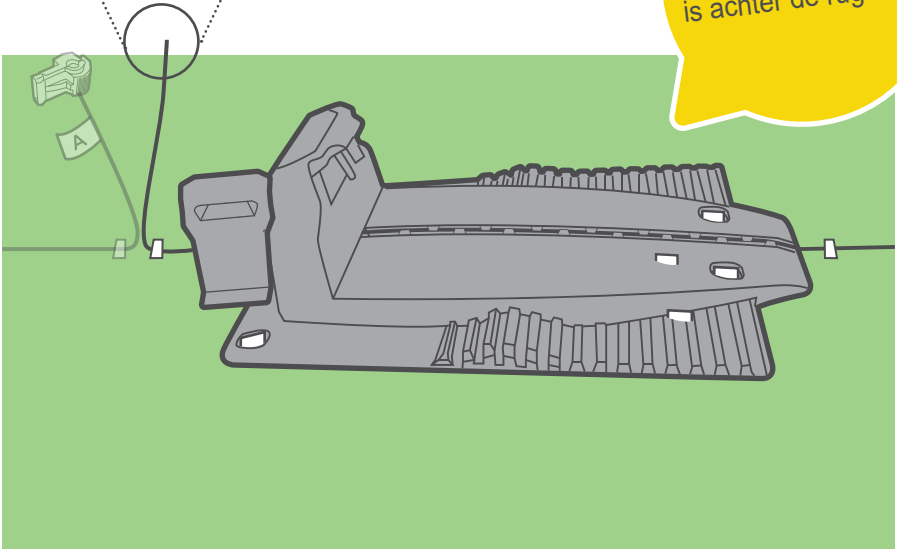

Bevestig de draad met een pen aan de grond. Draai en wikkel de draden zodat ze netjes in het compartiment van het Laadstation passen. Sluit het met een 'A' gemarkeerde draadeinde aan op de met een 'A' gemarkeerde connector aan de achterkant van het Laadstation. Verbind het andere uiteinde met de andere connector. Stop de draad in het vak en sluit de deur. Zorg ervoor dat de voedingskabel veilig uit de buurt van het maaigebied is geplaatst.

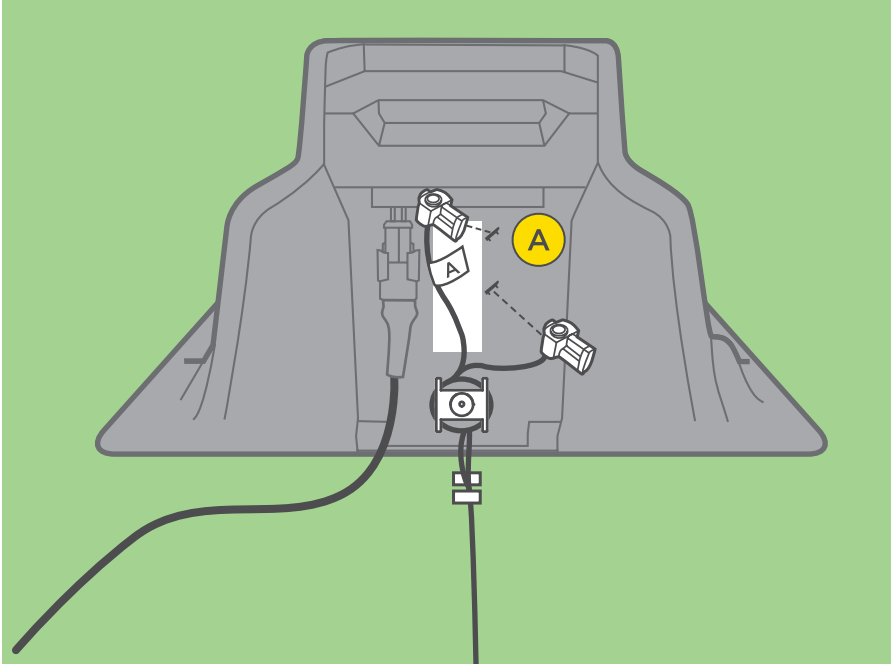



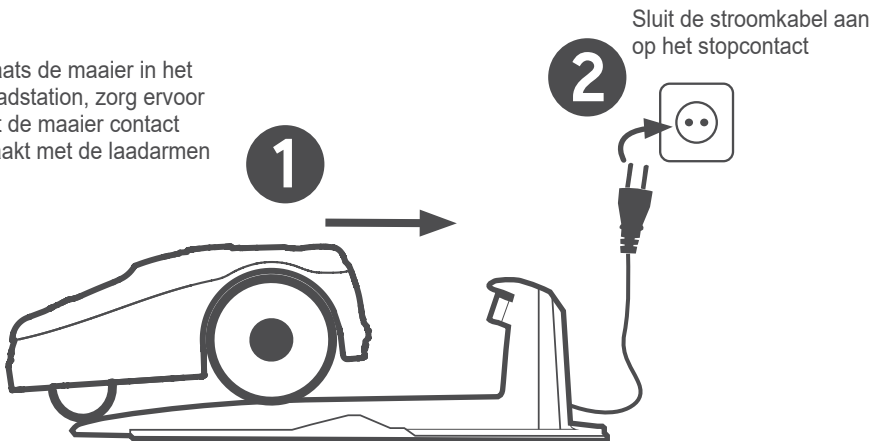





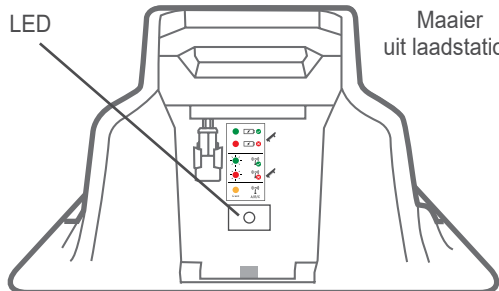

Plaats de maaier in het Laadstation, zorg ervoor dat de maaier contact maakt met de laadarmen



# Ledlampjes

Nu zou u de LED-indicatie op het Laadstation groen moeten zien knipperen (als de maaier zich buiten het Laadstation bevindt), of continu groen branden (als de maaier zich in het Laadstation bevindt). Meer gedetailleerde informatie over de LED-indicatoren vindt u op bladzijde 61.



Maaier in laadstation	Continu groen		
	Continu rood		
Maaier uit laadstation	Knipperend groen		
	Knipperend rood		
	4 sec. oranje		 4 sec. A/B/C

## Let op

De Verlengkabel van de Voeding naar het Laadstation moet stevig aan de grond worden bevestigd! Men mag er niet over kunnen struikelen.

Het verlengsnoer mag **ALLEEN** over zachte oppervlakken lopen. Het mag niet over harde oppervlakken (bijvoorbeeld een voetpad, oprit) lopen, waar het niet goed kan worden bevestigd.



Nog één stap...:)

# Eenmalige instelling

Installeer de mobiele app, registreer de maaier en volg de instructies. Sluit de maaier aan op wifi zodat u hem overal kunt bedienen, instellen en gebruiken (vereist volledige internetdekking in uw hele maaigebied).

## Taal, datum en tijd instellen



3 sec.

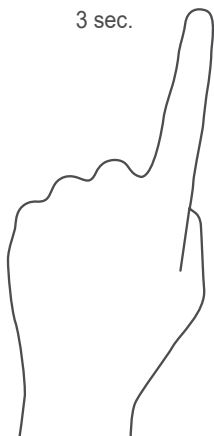

### De positie van de draad testen

Verzekert dat de robot de draad ongehinderd kan volgen. Uw maaier zal de draad volgen en stoppen waar de positie van de draad moet worden aangepast. Volg de instructies op het scherm van de maaier. Lees meer in Bijlage B.



### Wat is het type van uw gazon?

Kies 'Meerdere zones' als het gazon meer dan 1 zone heeft.



## Grootte hoofdzone

Stel de grootte van uw hoofdzone in.



## Aparte zone

Als u een aparte zone in uw gazon hebt, moet u de schakelaar voor aparte zones op "AAN" zetten. U kunt dan op het hoofdscherm van de maaier "aparte zone" selecteren om het maaien te beginnen nadat u de maaier met de hand in uw aparte zone hebt geplaatst. Vergeet niet om uw maaier aan het einde van een bediening in een gescheiden zone terug te brengen naar het Laadstation, zodat hij kan opladen en klaar is om het automatische plan voort te zetten zonder een bediening te missen.

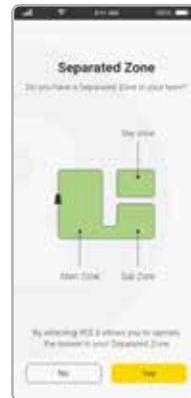

## Maaischema

De maaier berekent automatisch een maaischema op basis van de grootte van uw gazon. Om het automatische schema te starten, moet u het goedkeuren. U kunt het ook op dit scherm wijzigen of er later naar terugkeren om het aan te passen. U vindt het automatische schema op het scherm instellingen via het hoofdscherm.

In de sectie “Automatische werking” van deze handleiding vindt u meer informatie over de instelopties van het automatische schema.

## De maaihoogte instellen

U kunt de maaihoogte instellen door de knop naar links of rechts te draaien. Als u klaar bent, druk op Starten om te beginnen met maaien.

Als het gras hoog is, is het aanbevolen dat u voor het beste resultaat hoog begint en in de loop van enkele weken de hoogte geleidelijk aan verlaagt.

## Klaar om te maaien

De eenmalige instelling is voltooid :) Uw maaier is nu klaar om te maaien. Controleer of hij in het Laadstation staat en of het schema 'aan' staat.

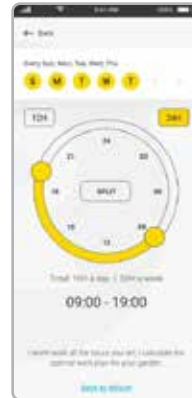

# Wifi

De maaier werkt met wifi, zodat u hem overal kunt bedienen, instellen en gebruiken (vereist volledige internetdekking in uw hele maaigebied).

Tijdens de eerste installatie kunt u de maaier verbinden met uw wifi. U kunt ook later verbinding maken via het menu van de app.

Als uw maaier verbonden is met wifi en binnen bereik is, zijn de meeste functies van de app beschikbaar. U kunt de meeste instellingen wijzigen, de maaigeschiedenis bekijken, de maaier sturen om te maaien, een bediening stoppen en de maaier naar het Laadstation sturen.

Indien ingeschakeld, worden pushmeldingen verzonden wanneer de maaier uw aandacht nodig heeft op het gazon. Meldingsinstellingen kunnen op elk moment worden gewijzigd in de mobiele app.



# Bijlage B – De draadpositie testen

---

1. Let terwijl uw maaier de draad volgt op deze mogelijke situaties:

a. De draad loopt te dicht bij obstakels

Als de maaier een obstakel ontmoet terwijl hij de draad volgt, zal hij het omzeilen. Plaats de draad in dat geval verder van het obstakel, zodat de maaier het kan ontwijken zonder de draad te verlaten.

b. De draad loopt te dicht bij de rand van het gazon

Als de maaier van de rand van het gazon valt terwijl hij de draad volgt, moet u de draad verder van de rand plaatsen.

c. De draad loopt te ver van obstakels en/of de rand van het gazon

Uw maaier bezit het unieke vermogen om zeer dicht bij obstakels en bij de rand van uw gazon te komen. Als u zones ziet waar niet zo grondig gemaaid is als u wenst, plaatst u de draad gewoon verder naar buiten. Let alleen op dat u situaties “a & b” vermijdt.

d. Ruw of moeilijk terrein

Als u zones ziet waar de maaier weinig tractie heeft of moeite heeft om nauwkeurig te manoeuvreren, zult u de draad op die plaatsen waarschijnlijk moeten aanpassen. Zeer losse of zanderige grond, rotsachtig of geworteld terrein, en/of zeer ongelijkmatige oppervlakken kunnen de kans vergroten dat uw maaier vast komt te zitten en niet elke keer betrouwbaar terug kan keren naar het Laadstation om op te laden. Zones die bij droog weer al erg moeilijk zijn, zullen dat na zware regenval waarschijnlijk nog meer zijn.

2. Om aanpassingen aan de draad te testen, drukt u op de Stop-bediening en draagt u de maaier naar een plaats op de draad op ongeveer 3 m voor de aangepaste zone. Stuur de maaier weer naar het basisstation. Herhaal dit zo vaak en op zoveel plaatsen als nodig is om de maaier vlot de volledige perimeter te doen volgen.
3. Zodra de maaier de hele perimeter heeft afgelegd, dokt hij in het Laadstation.



## De draad vastzetten

Nu is het tijd om pennen aan de draad toe te voegen.  
Gebruik de resterende pennen met intervallen van 0,5 m tot 1 m langs de perimeterdraad.

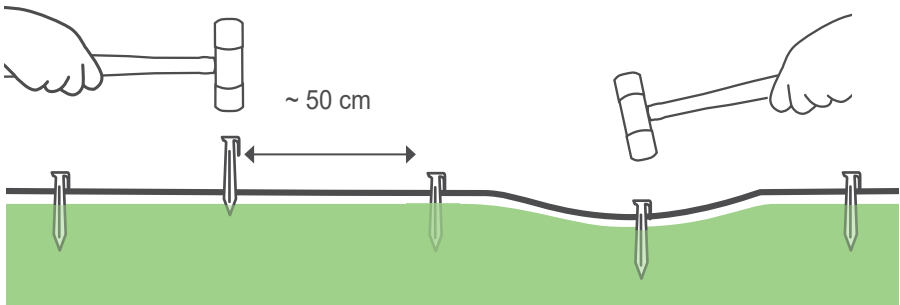

# Extra opties met de mobiele App

---

Uw maaier is een intelligent geconnecteerd product. Dankzij een ingebouwde Bluetooth LE (Low Energy) voorziening kunt u de maaier via uw smartphone bedienen.

Dankzij een gratis mobiele app kunt u uw maaier op een heel nieuwe manier ervaren!

U kunt de Robomow 3.0-app\* downloaden op de Google Play Store (Android) of de Apple AppStore (iOS). Na de download kunt u uw maaier registreren om extra functies te gebruiken.

De App geeft u niet alleen een fascinerende ervaring maar ook extra opties en mogelijkheden voor uw slimme kleine maaier:

- Een programma voor automatisch maaien invoeren
- De diefstalbeveiliging inschakelen
- Gazon instellingen bepalen (formaat, max. aantal sub-zones, aparte zones)
- Uw maaier met de hand besturen
- Diagnose van de maaier
- Vermijd storingen door het wijzigen van het signaaltype
- Schakel de "Opslagmodus" in om minder stroom te verbruiken en aan de CEC/DoE-reglementering te voldoen.
- Geo-omheining en pushmelding voor modellen met gsm-module.
- Wifi

\*Zoek de Robomow 3.0-app in Google Play en App Store.

**Goed  
gedaan!**

**Ontspan u en laat uw  
maaier het werk doen.**

- ① **Ken uw maaier**
- ② **Automatische werking**
- ③ **Handmatige bediening**
- ④ **Kenmerken – hoe**
- ⑤ **Periodiek onderhoud**
- ⑥ **Probleemoplossing**
- ⑦ **Vaak gestelde vragen**

# 1 Ken uw maaier

Leer de verschillende onderdelen en berichten van uw maaier kennen om hem optimaal te gebruiken. Als u begrijpt hoe de maaier werkt en zich gedraagt, zult u hem gemakkelijk kunnen bedienen.

## Externe delen

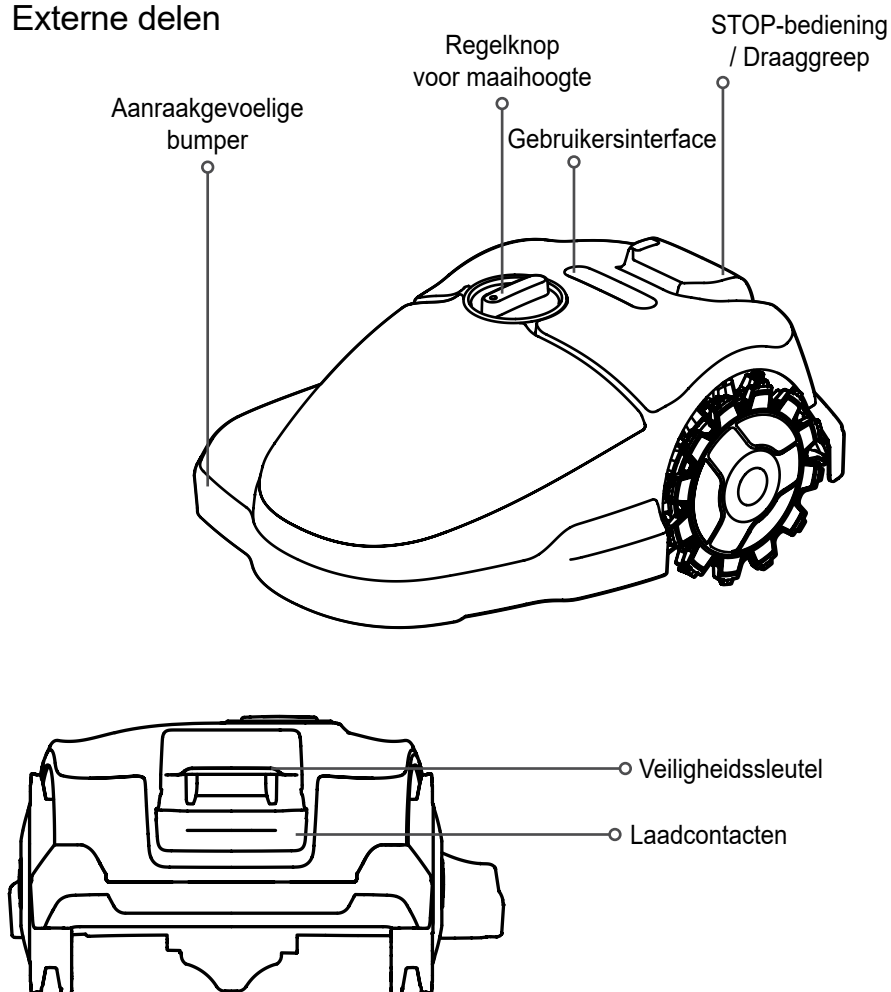

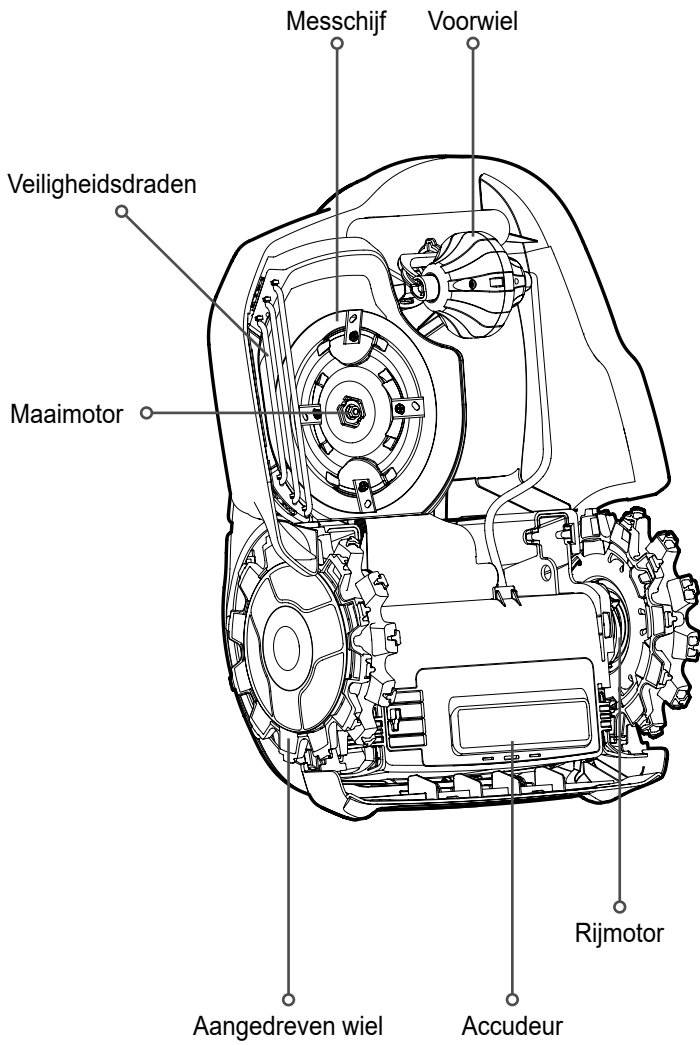

# Gebruikersinterface

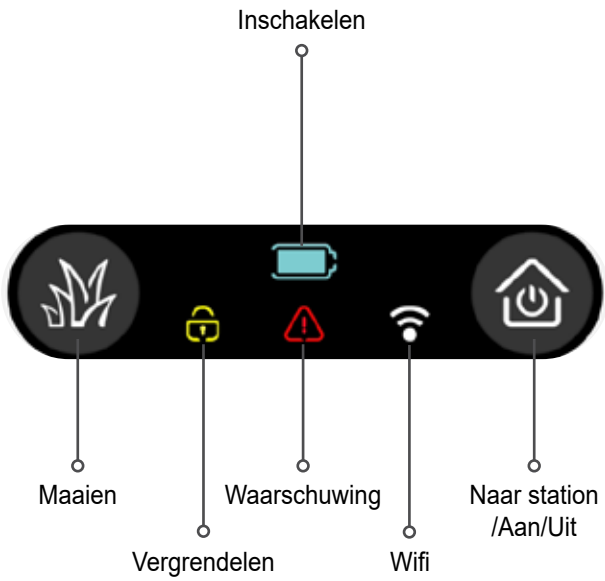

# LED-indicatie Laadstation

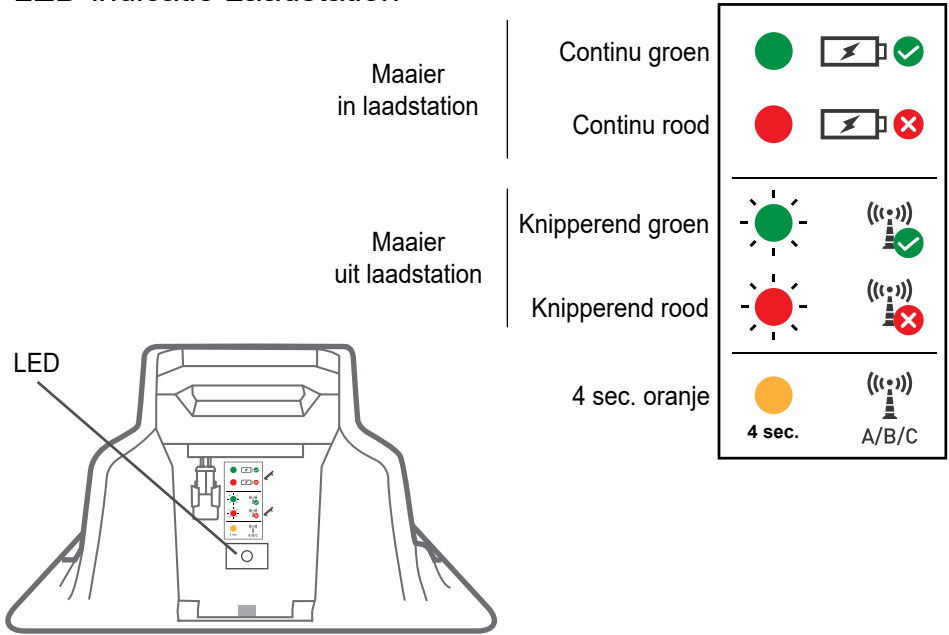

Indicatie	Betekenis
Continu groen	Het signaal van de perimeterdraad is OK; de maaier bevindt zich in het Laadstation
Knipperend groen	Het signaal van de perimeterdraad is OK; de maaier bevindt zich uit het Laadstation
Continu rood	Laadt niet
Knipperend rood	Perimeterdraad slecht aangesloten of te lang
Oranje	Signaaltype is gewijzigd A/B/C



# 2 Automatische werking

Leer de automatische werking te configureren en ze indien nodig handmatig te omzeilen/op te heffen.

- De maaier gebruikt de instelling Formaat zone om automatisch de vereiste maaitijd voor uw gazon te bepalen en een wekschema voor het beste resultaat aan te bevelen.
- Het schema houdt rekening met de beschikbare werkdagen en de beschikbare aanbevolen werkperiode voor elke dag.



- U kunt de werkdagen en de werkperiode volgens uw behoeften aanpassen.



- U kunt de dagelijkse werkperiode in twee afzonderlijke periodes verdelen, als u wenst dat de maaier tussen de twee periodes niet op het gazon komt.
- Het is belangrijk dat u de werktijd van de maaier niet te veel beperkt. Als u het schema open houdt, kan de maaier zich beter aan wisselende omstandigheden aanpassen om de vereiste werkuren per week te bereiken.
- De app geeft de volgende waarschuwing (🔴) weer als het aantal werkdagen en/of de grootte van het werkvenster niet voldoende is voor de benodigde wekelijkse maaiuren. Raak het pictogram 'i' aan voor meer informatie.



---

Uw maaier zal stoppen met maaien wanneer hij de op de grootte van het gazon gebaseerde vereiste uren per week heeft bereikt. Het schema is dus niet noodzakelijk om te voorkomen dat de maaier te veel werkt.

---



## Maai uren

- Hoewel uw maaier een slim schema bepaalt op basis van de grootte die u voor uw gazon hebt ingesteld, kan het soms nodig zijn om dit aan te passen.
- De voor het onderhoud van uw gazon vereiste maaitijd kan variëren volgens factoren zoals het type gras, het weer, het seizoen, de blootstelling aan de zon, de drainage van de bodem, bemesting enz. Daarom is het aanbevolen dat u de kwaliteit van uw gazon in de gaten houdt en het schema indien nodig aanpast.
- U kunt het automatische schema opwaarts of neerwaarts aanpassen, zowel voor het volledige gazon als voor elke subzone.



- 
- Te veel maaien kan uw gazon beschadigen en de levensduur van uw maaier verkorten.
  - Te weinig maaien kan een ongelijkmatig resultaat opleveren omdat de maaier de groei van het gras niet kan volgen.
- 



TIPS

## Let op:

- Voor de beste resultaten is het aanbevolen het maaien niet meer dan 2 dagen over te slaan.
- Nadat het benodigde maaiwerk voor een bepaalde dag is voltooid, blijft de maaier tot de volgende werkdag in het Laadstation.
- De intensieve modus van de maaier is standaard ingeschakeld. In deze modus zal de maaier tijdelijk (7 dagen) op maximale capaciteit maaien. Dit gebeurt om uw gazon snel op gelijke hoogte te brengen voor de maaier naar zijn automatische onderhoudsschema overschakelt.
- Als de maaier op een bepaald moment tijdens het seizoen een grote achterstand heeft opgelopen (mogelijk doordat hij langere tijd uitgeschakeld is geweest, of door een plotse zeer snelle grasgroei, enz.) kunt u Intensief maaien weer inschakelen, zodat de maaier zijn achterstand kan inhalen. De maaier zal dan weer gedurende 7 dagen op maximaal vermogen maaien en daarna terugkeren naar het vorige schema.



## Automatische werking in/uitschakelen

- De automatische werking is standaard uitgeschakeld.
- Tijdens de eenmalige instelling zal de maaier u helpen om de grootte van uw gazon in te voeren. Daarna kunt u het voorgestelde automatische plan beoordelen, het wijzigen en inschakelen.
- Indien nodig kunt u de automatische start volledig uitschakelen door het schema op het hoofdscherm uit te zetten.
- U kunt desgewenst bij de gazoninstellingen de automatische werking ook voor een specifieke zone van het gazon uitschakelen.



# 3 Handmatige bediening

De handmatige bediening wordt gebruikt om de maaier los van het maaischema te laten werken.

Handmatige bediening met of zonder randmaaien

Handmatige bediening starten:



Selecteer zone



Tik op het pictogram Selecteer zone om de zone te kiezen waar de maaier moet maaien.

Selecteer de zone en tik op de Maaimodus. Let op: randmaaien is niet beschikbaar voor subzones.

# 4 Kenmerken – hoe

## De maaihoogte instellen

- Stel de maaihoogte in door de knop naar links of rechts te draaien.
- Het bereik van de maaihoogte is 20-70 mm (0,8 - 2,8 in).
- Stel de maaihoogte in het begin altijd in op maximaal en verklein deze tijdens toekomstige maai beurten om te voorkomen dat u het gazon te kort maait.

## Kinderbeveiliging

Deze functie is standaard uitgeschakeld. Om deze functie in te schakelen:

Selecteer Maaier & Gazon in het hoofdmenu, navigeer naar Kinderbeveiliging, selecteer AAN om in te schakelen.

De maaier wordt 2 min. na het inschakelen van de Kinderbeveiliging vergrendeld.



---

## Om de vergrendelde toetsen tijdelijk vrij te geven:

Houd de knop Maaien 6 sec. ingedrukt (de knop wordt nog eens 3 sec. uitgeschakeld om onbedoelde bediening te voorkomen).

De toetsen worden na 2 min. opnieuw vergrendeld zonder tussenkomst van de gebruiker.

---

## Diefstalbeveiliging / Vergrendeling

De diefstalbeveiliging verhindert het gebruik of het verrijden van de maaier, tenzij na het invoeren van een geldige code. Deze functie is standaard uitgeschakeld.

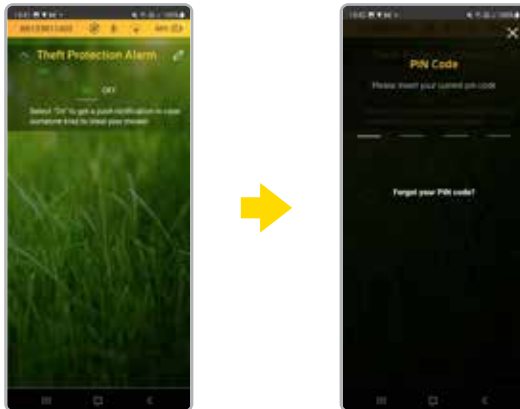

## Eiland

Als u grote eilanden (zoals vijvers of grote bloembedden) in deze zone hebt, kunt u de schakelaar 'Eiland' inschakelen om de maaier te helpen zijn Laadstation efficiënter te vinden.





## Formaat

Hier voert u de grootte van uw gazon in. De grootte is belangrijk, want u maaier gebruikt ze om het vereiste aantal maaiuren te berekenen.



## Subzones

Gebruik deze sectie om subzones toe te voegen of aan te passen. Volg de instructies op het scherm om de grootte van de zone en haar toegangspunt te bepalen en andere voor elke zone unieke parameters in te stellen.



## Langs draad volgen

Gebruik deze functie om wielsporen te vermijden wanneer de maaier naar het basisstation terugkeert. De maaier zal dan elke keer op verschillende afstanden van de draad rijden, in plaats van altijd op de draad gecentreerd te blijven.



Elk gazon is anders, zodat u wat zult moeten experimenteren om de optimale minimum- en maximumwaarden te vinden.

## Gescheiden zone

Als u een aparte zone in uw gazon hebt, moet u de schakelaar voor aparte zones op “AAN” zetten. U kunt dan op het hoofdscherm van de maaier “aparte zone” selecteren om het maaien te beginnen nadat u de maaier met de hand in uw aparte zone hebt geplaatst. Denk eraan uw maaier na het werk in een aparte zone terug te brengen naar het basisstation, zodat hij kan opladen en het automatische plan verder kan uitvoeren zonder een maaibeurt over te slaan.



## Intensieve modus

Als de maaier op een bepaald moment tijdens het seizoen een grote achterstand heeft opgelopen (mogelijk doordat hij langere tijd uitgeschakeld is geweest, of door een plotse zeer snelle grasgroei, enz.) kunt u Intensief maaien opnieuw inschakelen zodat de maaier zijn achterstand kan inhalen. Hierdoor zal de maaier gedurende 7 dagen op maximale capaciteit werken, waarna hij terugschakelt naar uw vorige schema-instellingen (automatische werking moet ingeschakeld zijn om de modus Intensief te activeren).



## Signaaltype

De maaier ondersteunt 3 signaaltypen waaruit u kunt kiezen als u interferentie met andere robotmaaiers in de omgeving ervaart. Om het signaaltype te wijzigen, plaatst u de maaier in het Laadstation en selecteert u een ander signaal dan het signaal dat u momenteel gebruikt. Geef de maaier ongeveer 5 sec. de tijd om te synchroniseren met het Laadstation op het nieuwe signaal.



# Geavanceerde instellingen

## Instellingen terugzetten

Dit zet alle maai- en gazoninstellingen terug, met inbegrip van het automatische maaischema.



# 5 Periodiek onderhoud



## WAARSCHUWING

Gevaar op ernstige verwonding en schade!

Verwijder altijd de veiligheidssleutel en schakel de stroom van de maaier uit voor u hem optilt. De messen zijn zeer scherp. Het kan ernstige snijwonden of rijtwonden veroorzaken. Draag altijd stevige werkhandschoenen wanneer u met of rond messen werkt. Gebruik **NOOIT** een beschadigd of gebroken mes.

Na perioden van langdurige aanhoudende neerslag is het aanbevolen de grasresten van het maaidek, de veiligheidsdraden en de wielen te verwijderen om een ideaal maaieresultaat te krijgen.

## Om de twee weken

- Inspecteer de onderkant van de maaier en verwijder eventuele resterende afzettingen op de wielen en rond de onderkant van de maaier om de 2-3 weken of vaker indien nodig. Verwijder voorzichtig (met een stokje of een soortgelijk voorwerp) opgehoopte grasresten van de onderzijde van het maaidek.
- Controleer de perimeterdraad en voeg pennen toe waar hij los is en de grond niet raakt. Als het gazon in de loop van de seizoenen verandert, moet u de draad aanpassen.
- Inspecteer het Laadstation, verwijder modder en vuil om goed te kunnen dokken.

Gebruik nooit een hogedrukreiniger om de maaier te reinigen. Water onder hoge druk kan de onderdelen en de programmeerbare controller beschadigen. Voor de regelmatige reiniging kan een lagedruksproeier aan het uiteinde van een tuinslang worden gebruikt.



TIP

# Opslag in de winter

## De maaier

- Schakel Schema uit en laad de maaier 24 uur lang volledig op in zijn laadstation.
- Verwijder het uitschakelapparaat en schakel de maaier uit.
- Reinig de maaier en bewaar hem binnenshuis, in een droge omgeving met een temperatuur boven 0 °C.

## Laadstation

- Er zijn geen speciale instructies voor de winteropslag van het laadstation. Het mag in de winter op het gazon blijven.
- Koppel de stekker tijdens de winter los van het net en de perimeterdraad van het laadstation.

## Winteronderhoud

- Voor een beter onderhoud en een betere conditie van uw maaier is het aanbevolen dat u hem naar een erkende dealer brengt voor service, vooraleer u hem voor de winter opbergt. Winteronderhoud wordt aangeboden via geautoriseerde serviceproviders in bepaalde landen, of via externe partners. Kijk op de website van Robomow of neem contact met ons op voor meer informatie.
- De service in de winter omvat onder meer de schoonmaak van de onderdelen van de maaier en het maaidek, de controle op versleten onderdelen en indien nodig hun vervanging (mes, aandrijfwielen en andere bewegende onderdelen), het testen van de functies van de maaier en de veiligheidscomponenten, de controle van de accu en de upload van de recentste softwareversie, mogelijk met nieuw toegevoegde functies.

# 6 Probleemoplossing

Weergegeven bericht	Waarschijnlijke oorzaak / Gebeurtenis	Oplossing
Kruis buiten	De perimeterdraad ligt te dicht bij de rand.	Leg de draad dichter bij de binnenkant van het gazon.
	De helling van het gazon bij de rand is te steil, zodat de maaier wegglijdt.	Neem geen zones met zeer steile hellingen in de buurt van de perimeterdraad op.
	De rand van het gazon is te hobbelig.	Vul gaten en kuilen om de grond te egaliseren.
Vastgereden	De maaier is vastgelopen. Hij kan niet verder rijden.	Controleer het terrein op kuilen of niveauverschillen. Vul ze met aarde.
		Controleer of de perimeterdraad niet te dicht bij de rand ligt. Leg de draad dichter bij de binnenkant van het gazon.
Controleer maaihoogte	Het maaisysteem is overbelast omdat het gras te hoog is of omdat een obstakel in de weg zit of om de messen gewikkeld is.	Schakel de maaier uit, verwijder de veiligheidssleutel en inspecteer de messen. Verwijder vreemde voorwerpen of blokkeringen in het maaidek.
		Vergroot de maaihoogte.
Geen draadsignaal / Wacht op signaal	De voeding is niet op het stopcontact aangesloten of er is een tijdelijke stroomuitval.	Zorg ervoor dat het Laadstation is aangesloten op de netvoeding.
	De signaalgenerator moet misschien opnieuw worden opgestart.	Neem de stekker uit het stopcontact, wacht 10 seconden en plaats hem terug.
	De Perimeterdraad is niet aangesloten op het Laadstation.	Controleer de aansluiting van de Perimeterdraad op het Laadstation.
	De perimeterdraad is doorgesneden.	Controleer of de perimeterdraad niet onderbroken is.

# 7 Vaak gestelde vragen

---

## **De maaier dokt niet goed en mist soms de contacten van het Laadstation**

De toegang tot het Laadstation is niet vlak. Vul wat grond op om het gazon rond het Laadstation vlak te maken voor een vlotte toegang. Zorg ervoor dat de Perimeterdraad recht is voor en na het Laadstation.

## **Slechte maaikwaliteit**

De messen kunnen bot zijn. Schakel de maaier uit, verwijder de veiligheidssleutel en vervang de messen indien nodig. Gebruik zware veiligheidshandschoenen wanneer u de messen inspecteert.

## **Ongelijkmatig maaien**

Verzekert dat de werkperiode lang genoeg is en verleng de maaitijd via de instelling Maaiuren om de complexiteit van het gazon of de snelle groei te compenseren.

## **De maaier vertrekt lange tijd niet uit het Laadstation**

Tik op het maaierpictogram met de informatieballon terwijl de maaier in het Laadstation staat. De reden waarom de maaier niet vertrekt, zal worden weergegeven. Raadpleeg ons online helpcenter voor een gedetailleerde beschrijving van de codes bij niet-vertrek.

## **Robot detecteert Laadstation niet / het bericht 'Koppelen vereist' wordt weergegeven**

Haal de maaier uit het Laadstation en schakel deze uit. Zorg ervoor dat het Laadstation actief is, aangesloten op een stopcontact, en dat het groene lampje knippert. Schakel de maaier in en plaats deze handmatig in het Laadstation. Het duurt ongeveer één minuut voordat het koppelen is voltooid.



Stanley Black & Decker Outdoor GmbH | Wiesenstraße 9 D-66129 Saarbrücken | Germany