

# FELHASZNÁLÓI ÚTMUTATÓ

**RKS**



# Első a biztonság

FONTOS!

HASZNÁLAT ELŐTT OLVASSA EL FIGYELMESEN EZT A ÚTMUTATÓT ÉS AZ ABBAN LÉVŐ BIZTONSÁGI TUDNIVALÓKAT. ŐRIZZE MEG KÉSŐBBI FELHASZNÁLÁSRA

- ① **Útmutatások a biztonságos használathoz**
- ② **Szimbólumok meghatározásai**
- ③ **Biztonsági funkciók**

## **A melléklet - Akkumulátorcserére vonatkozó utasítások**

Ez a termék egy autonóm robotfűnyíró, amely újratölthető lítium-ion akkumulátorral működik, és a része egy töltőállomás is.

A fűnyíró önállóan elindul a töltőállomásról, lenyírja a fűvet, majd töltés céljából visszatér a töltőállomásra.

A töltőállomáshoz csatlakoztatott, előre telepített határoló vezeték határozza meg a fűnyírás határait (egy „virtuális fal”). Ezt a gyepterület szélé és olyan tárgyak körül kell lefektetni, amelyeket a fűnyírónak ki kell kerülnie.

A fűnyíró a (határolókábel által definiált) munkaterületen belül véletlenszerűen mozog.

A fűnyíró Bluetooth és Wi-Fi rádiós modul tartalmaz.



Gyermekek nem helyezhetik üzembe a fűnyírót. A gyermekeket mindig felügyelni kell.

Ez az útmutató tartalmazza a 2006/42/EK és 2014/53/EU irányelv szerinti eredeti gyártói utasításokat. Ezek adott esetben olyan modelleket írnak le, amelyek nem kaphatók az Ön országában.

Az útmutató használatakor vegye figyelembe a következőket.

A fűnyíró első és hátsó része:

Az előlő oldal a (piros) STOP vezérlővel ellentétes oldalon van. Ez a fűnyíró elsődleges haladási iránya, és itt található a passzív kerék.

A hátsó részen található a (piros) STOP-szabályozó, és itt vannak a vontatóhajtású kerekek.

A bal és jobb irány a fűnyíró hátsó része mögött állva, az első rész felé nézve van definiálva.

## Biztonsági tudnivalók



### VESZÉLY

Olyan veszélyes helyzeteket ír le, amelyek halált vagy súlyos sérülést okoznak, ha nem kerülik el őket.



### FIGYELMEZTETÉS

Olyan veszélyes helyzeteket ír le, amelyek halált vagy súlyos sérülést okozhatnak, ha nem kerülik el őket.



### VIGYAZAT

Olyan veszélyes helyzeteket ír le, amelyek kisebb vagy enyhe sérüléseket, illetve anyagi károkat és/vagy a termék károsodását okozhatják, ha nem kerülik el őket.



A termék helyes használatára és a lehetséges üzembzavarok elkerülésére vonatkozó információkat tartalmaz.

# Fontos biztonsági információk



## FIGYELMEZTETÉS

Az Ön felelőssége, hogy:

- a fűnyíró használatát kizárólag olyan személyeknek engedélyezze, akik elolvasták, megértették és betartják az ebben az útmutatóban és a fűnyírón található figyelmeztetéseket és utasításokat.
- Tájékoztassa a szomszédokat, a robotfűnyíró működéséről, és hogy megsérülhetnek, ha működés közben a gyepre lépnek.



## VESZÉLY

A tápegységet mindig időjárásálló áramkörhöz csatlakoztassa, amelyet legfeljebb 30 mA kioldási áramerősségű differenciáláramkapcsoló készülék (RCD) véd. Tartsa be az elektromos rendszerekre vonatkozó helyi előírásokat.



## FIGYELMEZTETÉS

Várja meg, hogy a vágóasztalban lévő vágókés teljesen nyugalmi állapotba kerüljön, mielőtt felemelné vagy megdöntené a fűnyírót, illetve hozzáérne a vágóasztalhoz.



## VESZÉLY

Az áramkábelcserét tilos! Ha megsérül a kábel, az egész tápegységet ki kell cserélni. Ne csatlakoztasson sérült áramkábelcserét az áramellátáshoz, illetve ne érintse meg a sérült kábelt, mert áramütés érheti.

A károk megelőzése érdekében gondoskodjon róla, hogy ne legyenek kábelek a fűnyíró alatt.



## VIGYAZAT

Villámcsapás esetén húzza ki a töltőállomásból a határoló vezetékét, és húzza ki a tápegységet a konnektorból.

# 1

# Útmutatások a biztonságos használathoz

## A. Általános információk

1. A beszerelés és működtetés megkezdése előtt, olvassa el, értse meg és kövesse a fűnyírón és a kézikönyv(ek)ben található összes utasítást. Tartsa ezt a kézikönyvet biztonságos helyen, és őrizze meg későbbi használatra.
2. Ismerkedjen meg az összes vezérlőelemmel és sajátítsa el azok szabályszerű kezelését.
3. Az Ön felelőssége tájékoztatni szomszédjait, hogy mostantól robotfűnyírót használ, és megsérülhetnek, ha annak üzeme közben a gyepre lépnek.
4. Ha a gyep nyitott az utca és/vagy a szomszéd telek felé, akkor jelen kell lennie fűnyírás közben, hogy megakadályozza, hogy mások üzem közben hozzáérjenek a fűnyíróhoz. Ehelyett el is kerítheti a gyepet, hogy idegenek ne léphessenek a gyepre fűnyírás közben.
5. Soha ne engedje, hogy 14 éven aluli gyermekek üzembe helyezték a fűnyírót a távirányító mobilalkalmazással. A 14 évesnél idősebb gyermekeknek el kell olvasniuk és meg kell érteniük a fűnyíróra vonatkozó, valamint az ebben a kézikönyvben található, a biztonságos használatra vonatkozó utasításokat és útmutatókat, továbbá egy felnőttnek be kell tanítania és felügyelnie kell őket.
6. Soha ne engedje, hogy gyermekek, korlátozott fizikai, érzékszervi vagy szellemi képességekkel rendelkező, illetve az utasításokat nem ismerő személyek kezeljék ezt a készüléket.
7. Az ebben a kézikönyvben nem tárgyalt helyzetekben a legjobb tudása és meggyőződése szerint járjon el. Kérdések esetén forduljon az ügyfélszolgálati képviselőhöz.
8. A fűnyíró egy precíziós, motorüzemű készülék, nem játékszer. Emiatt mindig rendkívül óvatosan járjon el. Ezt a fűnyírót egyetlen feladat elvégzésére terveztük, mégpedig fűnyírásra. Semmilyen más célra ne használja.

## B. Előkészületek üzembe helyezés előtt



**AZ ELSŐ HASZNÁLAT ELŐTT GYŐZŐDJÖN MEG ARRÓL, HOGY A TERMÉKET 2 ÓRÁN KERESZTÜL FOLYAMATOSAN FELTÖLTÖTTÉK.**

1. Győződjön meg róla, hogy a határolókábelt az Első lépések című kézikönyv utasításai szerint telepítették.

2. Alaposan ellenőrizze a területet, ahol a fűnyírót használni fogja. Távolítsa el minden követ, botot, drótot, játékot és egyéb idegen tárgyat, amely károsíthatja a pengéket, vagy amelyet a pengék felkaphatnak és elhajlíthatnak. Az elrejtett tárgyak súlyos sérüléseket okozhatnak.
3. Gondoskodjon róla, hogy mindenki, különösen a gyermekek és a háziállatok, a házban maradjon, amíg a fűnyíró üzemel. Állítsa le a fűnyírót, ha valaki a fűnyírási területre lép.
4. Villámlás esetén húzza ki a töltőállomásból a határoló vezetékét, és húzza ki a tápegységet a konnektorból.

## C. Használat



### FIGYELMEZTETÉS

**Üzem közben ne hagyja felügyelet nélkül a fűnyírót, ha gyermekek, más személyek vagy háziállatok lehetnek, illetve tartózkodhatnak a közelben.**

1. Az Ön robotfűnyírója egy precíziós erőgép. A készüléket óvatosan használja, és vegye figyelembe a figyelmeztetéseket és biztonsági tudnivalókat.
2. Használat közben bekövetkező baleset vagy meghibásodás esetén azonnal nyomja meg a piros STOP vezérlőelemet (lásd a 13. oldalon található képet).
3. Ne használja a fűnyírót, ha bármilyen biztonsági funkció vagy alkatrész sérült, elhasználódott vagy használhatatlan.
4. Mindig távolítsa el a letiltó kulcsot (lásd a 13. oldalon található képet), mielőtt a fűnyírót felemelné, vagy a kés(ek) és/vagy a meghajtó kerekek eltömődését megszüntetné, vagy bármilyen beállítást elvégezne. A kulcs eltávolítása kikapcsolja a pengéket és a hajtómotorokat.
5. Soha ne vegye fel vagy hordozza a fűnyírót, miközben a kerekei forognak vagy a pengéi mozognak. Ne érintse meg a pengéket, mielőtt azok teljesen leálltak volna.
6. A fűnyírót kizárólag fűnyírásra használja.
7. Soha ne kíséreljen meg áthidalni egy biztonsági berendezést, illetve eltávolítani egy védőberendezést vagy burkolatot. Ellenkező esetben a forgó pengékkel való érintkezés személyi sérülést okozhat. Az érzékelők biztonsági berendezések.
8. A pengék legfeljebb két (2) másodpercig forognak tovább, miután egy biztonsági érzékelő működésbe lép vagy a piros STOP gombot megnyomják. Soha ne helyezzen semmilyen testrészt a pengék területére, amíg meg nem győződött arról, hogy a pengék nem forognak tovább.
9. Ha a fűnyíró rendellenes rezgésbe kezd, állítsa le a fűnyírót, és azonnal ellenőrizze az okot. A rezgés általában problémára figyelmeztet. Húzza ki a letiltó kulcsot, hogy megakadályozza a fűnyíró bármilyen működését.
10. A beállítás vagy javítás során mindig viseljen védőszemüveget a szemének védelme érdekében. Az elrejtett tárgyak visszapatnása súlyos szemsérüléseket okozhat.

11. Soha ne használja a fűnyírót, ha sérül valamelyik biztonsági berendezés, védőberendezés vagy burkolat. Ennek a figyelmeztetésnek a figyelmen kívül hagyása sérüléseket okozhat.
12. Tartsa távol a kezét és a lábát a forgó alkatrészekről és a vágóasztal aljától. Ha megérinti a vágókést, az levághatja a kezét vagy a lábát.
13. Ügyeljen a gyepen található lyukakra, barázdákra, gödrökre, göröngyökre, kövekre vagy más rejtett tárgyakra. Az egyenetlen terep vagy a rejtett tárgyak balesetet okozhatnak. A magas fű elrejtetheti az akadályokat.
14. A fűnyírót normál, legfeljebb 125 mm (5") magasságú lakossági fű vágására tervezték. Ne kísérelje meg szokatlanul magas fű (pl. legelő) nyírását.
15. A heti programot úgy állítsa be, hogy a fűnyírót akkor használja, amikor nem tartózkodnak személyek a gyepen. A mobilalkalmazáson keresztül ütemezze be a megfelelő üzemidőt.
16. Ne csatlakoztasson sérült áramkábel az áramellátáshoz, illetve ne érintse meg a sérült kábelt, ha az nincs leválasztva az áramellátásról, mert áramütés érheti.
17. A károk megelőzése érdekében gondoskodjon róla, hogy ne legyenek kábelek a fűnyíró alatt. A sérült áramkábel áramütést okozhat. Húzza ki a hálózati csatlakozódugót a csatlakozóaljzatból, ha megsérült vagy összegabalyodott a kábel.

#### **NE ÉRINTSE MEG A SÉRÜLT VEZETÉKET AZ ÁRAMELLÁTÁS LEVÁLASZTÁSA ELŐTT.**

Ha a tápegységet kültéren helyezi el, a tűzveszély elkerülése érdekében ne működtesse vagy kapcsolja ki, ha a hőmérséklet 4 °C alá csökken vagy 40 °C fölé emelkedik.

18. Ne becsülje túl magát, mindig őrizze meg egyensúlyát, és rézsúknél mindig nézzon a lába elé; a gép használata közben mindig lassan menjen, ne szaladjon.

## **D. Gyermekek**

1. A tragikus balesetek elkerülése érdekében mindig meg kell győződnie róla, hogy nincsenek gyermekek a gyepen. A gyermekeket gyakran vonzza a fűnyíró és a fűnyírási tevékenység. A veszélyekkel azonban nincsenek tisztában. Soha ne feltételezze, hogy a gyermekek ott maradnak, ahol utoljára látta őket. Soha ne feltételezze, hogy a gyermekek távolságot tartanak a fűnyírótól fűnyírás közben.
2. Gondoskodjon róla, hogy a mindenki, különösen a gyermekek és a háziállatok, a házban és egy felnőtt felügyelete alatt maradjon, amíg a fűnyíró üzemel. Kapcsolja ki a fűnyírót, ha valaki a fűnyírási területre lép.
3. Ne hagyja, hogy a gyermekek ráüljenek a fűnyíróra. Az nem játékszer.
4. Soha ne engedje, hogy a gyermekek a gyepen játszzanak, miközben a fűnyíró használatban van. Tanítsa meg gyermekeinek, hogy a fűnyíró veszélyes, és távol kell tartaniuk magukat tőle.
5. Soha ne engedje, hogy 14 éven aluli gyermekek üzembe helyezték a fűnyírót a távirányító mobilalkalmazással. A 14 évesnél idősebb gyermekeknek el kell olvasniuk és meg kell érteniük a fűnyíróra vonatkozó, valamint az ebben a kézikönyvben található, a biztonságos használatra vonatkozó utasításokat és útmutatókat, továbbá egy felnőttnek be kell tanítania és felügyelnie kell őket.

## E. Szállítás

A fűnyíró mozgatása vagy szállítása előtt végezze el a következő lépéseket:

1. Nyomja vagy húzza meg a piros STOP (lásd a 13. oldalon található képet) vezérlőelemet a fűnyíró leállításához.
2. A fűnyíró egyik helyről a másikra vezetéséhez a (mobilalkalmazáshoz tartozó) távirányító funkciót használhatja.
3. A fűnyírógép hordozása:
  - Vegye ki a tiltó kulcsot a STOP vezérlőből. A piros STOP gomb egyben a hordozófogantyú is.
4. Mindig úgy hordozza a fűnyírót, hogy a pengéi Öntől elfelé nézzenek. A fűnyíró emelésekor vagy szállításakor ügyeljen arra, hogy ne érintse a pengék éles peremét.

## F. Távirányítás

1. Mindig a mobilalkalmazás utasításainak megfelelően használja a fűnyírót, és tartsa magát távol a fűnyírótól.
2. Működés közben tartson biztonságos távolságot Ön és a fűnyíró között. Mindig állítsa le a fűnyíró működését, mielőtt bármilyen okból megközelítené azt.
3. A mobilalkalmazás segítségével csak akkor irányíthatja manuálisan a fűnyírót, ha az Ön látótávolságán belül van. Tartson 6 méteres távolságot a kézzel irányított fűnyírótól.
4. Legyen különösen óvatos, ha a fűnyíró az Ön irányába halad.
5. Csak nappali fényben vagy jó mesterséges megvilágítás mellett használja a fűnyíró távirányítóját, és kerülje a nedves fűvön való használatot.
6. Soha ne használja a fűnyíró távirányítóját mezőtűz, szandálban vagy csúszós (pl. vászon) cipőben. Mindig viseljen strapabíró lábbelit és hosszú nadrágot. Rézsű nyírása közben ügyeljen a stabil állásra.

## G. Akkumulátorok

1. Kizárólag eredeti vagy a gyártó által jóváhagyott akkumulátorokat használjon. Az akkumulátorok cikkszámait a „További információk” című füzetben találhatók.
2. Ne nyissa fel, ejtse le vagy sértse fel a lezárt akkumulátorcsomagot. Ne használja az akkumulátort szemmel látható hiányosságok vagy alakváltozások esetén, ha sérült vagy felpúposodott.
3. Ne próbálja meg eltávolítani vagy megsemmisíteni az akkumulátor alkatrészeit.
4. Az akkumulátorcsomag elektrolitot tartalmaz. Ha elektrolit szivárog az akkumulátorcsomagból, a következőket kell tenni:
  - Bőrrel való érintkezés esetén: Azonnal mossa le az érintett területet vízzel és szappannal.
  - Szemmel való érintkezés esetén: Azonnal öblítse ki a szemét bő vízzel legalább 15 percen keresztül. Ne dörzsölje.
  - Forduljon orvoshoz.
5. Ne próbálja megjavítani vagy módosítani az akkumulátorokat! A javítási kísérletek súlyos sérüléseket okozhatnak robbanás vagy áramütés miatt. A kifolyó elektrolit korróziót okoz és mérgező.



6. Ne dobja tűzbe az akkumulátorcsomagot. A cella felrobbanhat.
7. Az akkumulátor akkor tölthető fel, ha megfelelően csatlakoztatva van a fűnyíróhoz. Mindig a fűnyíróhoz mellékelt tápegységet használja. A szakszerűtlen használat áramütést, túlmelegedést vagy tüzet okozhat.
8. Az akkumulátort kizárólag a mindenkori robotfűnyíró áramellátására használja. Az akkumulátornak egy másik termék áramellátására való használata rendkívül veszélyes.
9. A környezet védelme érdekében vegye figyelembe az akkumulátorok helyes ártalmatlanítására vonatkozó törvényeket és előírásokat. További információk a jelen felhasználó kézikönyv „A termék élettartamának vége” című részében találhatók.
10. Az akkumulátor cseréjekor ne feledje helyesen csatlakoztatni az akkumulátor csatlakozóját. Az akkumulátor pólusainak felcserélése az akkumulátor és a fűnyíró károsodását okozhatja.

## **H. Működtetés részsűn**

1. Rézsűkőn különösen óvatosnak kell lenni. Ha úgy érzi, hogy egy részsűn nem képes tartani a nyomvonalat a fűnyíró, akkor az túl meredek a fűnyírásához. A nedves és száraz, kemény, kevés vagy egyáltalán nem fűvel borított talaj csökkenti a tapadást, és a fűnyíró megcsúszhat a lejtőn. Ez súlyos sérüléseket vagy anyagi károkat okozhat.
2. A biztonság érdekében mérje meg a részsűk meredekségét, mielőtt lejtőkőn használná a fűnyírót. A fűnyírási területek kijelölése, valamint a fűnyíró lejtős vagy dombos területen való használata előtt használjon lejtésmérőt. A lejtést okostelefonos mobilalkalmazások is megmérheti. A fűnyíró kicsúszhat a kaszálási zónából, ha a vezeték 20%-nál (11°) nagyobb lejtőn van felszerelve.
3. Ne nyírjon 35%-nál (20°) nagyobb lejtőkőn.
4. Semmiképp se használja a fűnyírót, ha kétségei vannak a tapadást vagy a stabilitást illetően. Mindig ellenőrizze a fűnyírási felületet. A felbillenő vagy lezuhanó fűnyíró súlyos sérüléseket vagy anyagi károkat okozhat.
5. Maradjon legalább 1,2 méterre a szakadékoktól, árkoktól, lejtőkől vagy vízpartoktól, hogy a fűnyíró ne csússzon ki a kaszálási zónából. Ez a fűnyíró károsodásához vagy súlyos sérülésekhez vezethet.

## **I. Karbantartás és speciális utasítások**

1. Gondoskodjon a fűnyíró működőképes állapotban tartásáról. Cserélje ki az elkopott, sérült vagy meghibásodott alkatrészeket. Az akkumulátorok, kések és tápegységek gyártói cikkszámai a „További információk” című füzetben található.
2. A súlyos sérülések elkerülése érdekében semmilyen módon ne módosítsa a fűnyírót.
3. A vágókésék igen élesek. A pengék cseréjekor viseljen kesztyűt és különös óvatossággal járjon el.

4. A fűnyírógép karbantartása, vagy a fűnyírókés(ek) és/vagy a meghajtó kerekek eltömődésének elhárítása, vagy a fűnyírógép megvizsgálása előtt, a fűnyírógépet mindig kapcsolja ki a kikapcsoló kulcs eltávolításával. Soha ne kíséreljen meg üzem közben karbantartási vagy beállítási munkákat végezni a fűnyírón. Tisztítás, javítás vagy ellenőrzés előtt győződjön meg arról, hogy a pengék és az összes mozgó alkatrész megállt-e.
5. A pengéknek a piros STOP gomb megnyomásától számított két (2) másodpercen belül teljesen meg kell állniuk. Ha két (2) másodpercen belül nem hallja, hogy a pengék megállnak, a fűnyírót a további használat előtt szakemberű szervizelésnek kell alávetni egy hivatalos szervizben.
6. Soha ne használjon nagynyomású mosót a fűnyíró tisztításához. A nagynyomású víz károsíthatja az alkatrészeket és a programozható vezérlőt. A rendszeres tisztításhoz egy kerti slag végére szerelt alacsony nyomású fúvóka is használható.
7. Szemrevételezéssel ellenőrizze a pengéket sérülések szempontjából (pl. túlzott kopás, meghajlás, repedés). A pengéket kizárólag az eredeti berendezésgyártó (O.E.M.) pengéivel cserélje ki. A gyártó által jóváhagyott nem eredeti kések nem illeszkednek megfelelően, és adott esetben veszélyesek lehetnek.
8. Az OEM-specifikációkat nem teljesítő pótalkatrészek használata hátrányosan befolyásolhatja a teljesítőképességet és a biztonságot.
9. Idegen tárgynak ütközés vagy elakadás után állítsa le a fűnyírót, és húzza ki a letiltó kulcsot. Alaposan ellenőrizze a fűnyírót, hogy nem károsodott-e. A letiltó kulcs visszahelyezése, indítás és működtetés előtt javítsa ki a sérülést.
10. Gyermekek játszóteréhez, vízfelületekhez, vízmosásokhoz vagy közutakhoz közeli területek esetén a határoló vezetéket egészítse ki egy legalább 15 cm (6") magas, merev (fa/kő) szegéllyel, amely megakadályozza, hogy a fűnyíró elhagyja a kaszálási zónát.
11. Ha nyitott kertben vagy nyilvános helyen használja a fűnyírót, akkor annak telepítése után figyelmeztető táblákat kell elhelyezni a fűnyírási területek körül a következő felirattal: „Robotfűnyíró! Tartsa magát távol a géptől! Felügyelje a gyermekeket!”
12. Szükség esetén tisztítsa meg vagy cserélje ki a biztonsági és tájékoztató matricákat.

# J. Téli tárolás

## Fűnyíró

Töltse fel teljesen a fűnyírót a töltőállomáson. Kapcsolja ki a készüléket. Tisztítsa meg a fűnyírót, és tárolja száraz helyen, 0 °C feletti környezeti hőmérsékleten.

## Töltőállomás

A töltőállomáshoz nincsenek speciális téli tárolási utasítások. Télen is a gyepen hagyható.

A tél folyamán válassza le a tápegységet a hálózatról, a töltőállomásról pedig csatlakoztassa le a határoló vezetékét.

## Éves karbantartás









A fűnyíró jó és biztonságos állapotának megőrzése érdekében azt javasoljuk, hogy a téli tárolás előtt és után vigye el a fűnyírót egy hivatalos márkakereskedőhöz karbantartás céljából.

Az éves karbantartás terjedelme a szolgáltatótól függően eltérő lehet, és a következő intézkedéseket foglalhatja magában részben vagy egészben: a fűnyíró alkatrészeinek és a vágóasztal megtisztítása, ellenőrzés kopott alkatrészek szempontjából és azok cseréje (például kések, kerekek és más mozgó alkatrészek), a fűnyíró funkcióinak és biztonsági részegységeinek tesztelése, az akkumulátor ellenőrzése és a legújabb, esetleg új képességeket vagy funkciókat is tartalmazó szoftververzió feltöltése.

# K. A termék élettartamának vége

1. Élettartama végén a fűnyírót és tartozékait szakszerűen kell ártalmatlanítani, hogy az elektromos és elektronikai hulladék ne kerüljön a hulladéklerakóba és hogy óvja a környezetet. Az ártalmatlanítási rendelkezésekről a helyi hulladékkezelő cégnél vagy az önkormányzatnál tájékozódhat. Sok önkormányzat külön hulladékgyűjtő szigeteket jelöl ki a hulladékok, például akkumulátorok és elektronikus készülékek számára.
2. Ne dobja az akkumulátorcsomagot vagy a fűnyírót a kommunális hulladékba.
3. Ne dobja tűzbe az akkumulátorcsomagot.
4. Az akkumulátor eltávolításakor a fűnyírót le kell választani a töltőállomásról.
5. Az ártalmatlanítás előtt el kell távolítani az akkumulátort a készülékből. Az akkumulátor kivételéhez kövesse az A mellékletben található utasításokat.
6. Az akkumulátort a helyi előírásoknak megfelelően, biztonságosan kell ártalmatlanítani.

# 2 Szimbólumok meghatározásai

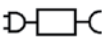
Szimbólum	Leírás
	<b>FIGYELMEZTETÉS – OLVASSA EL A KEZELÉSI KÉZIKÖNYV(EK)ET</b> A fűnyíró üzembe helyezése előtt olvassa el, értse meg és tartsa be a fűnyíróra vonatkozó, valamint a kézikönyvben, illetve kézikönyvekben található összes biztonsági tudnivalót és utasítást. Ennek be nem tartása súlyos sérüléseket vagy akár életveszélyt is okozhat. Őrizze meg ezt a kézikönyvet egy biztonságos helyen a későbbi rendszeres utánolvasás céljából.
	<b>ÁLTALÁNOS FIGYELMEZTETÉS</b> Figyelmeztetés veszélyekre és kockázatokra.
	<b>VESZÉLY — ELŐZZE MEG A VÉGTAGOK LEVÁGÁSÁT</b> Tartsa távol a kezét és a lábát a vágóasztaltól. A pengékkel való érintkezés a kéz és a láb amputációját okozhatja.
	<b>FIGYELMEZTETÉS – ELŐZZE MEG A VÁGÓASZTAL OKOZTA BALESETEKET/SÉRÜLÉSEKET. HASZNÁLAT KÖZBEN TARTSON BIZTONSÁGI TÁVOLSÁGOT A FŰNYÍRÓTÓL.</b> Ne nyírjon fűvet, ha gyermekek vagy mások vannak a közelben. A pengékkel való érintkezés vagy egy kirepített tárgy okozta sérülés elkerülése érdekében tartson távol másokat a fűnyírótól, amíg az üzemben van. Gondoskodjon róla, hogy mindenki, különösen a gyermekek és a háziállatok, a házban maradjon, amíg a fűnyíró üzemel. Kapcsolja ki a fűnyírót, ha valaki a fűnyírási területre lép.
	<b>FIGYELMEZTETÉS – ELŐZZE MEG AZ ELREPÍTETT TÁRGYAK OKOZTA SÉRÜLÉSEKET</b> Gondoskodjon róla, hogy a jelenlévő személyek legalább 5 méter távolságot tartsanak a fűnyírótól fűnyírás közben. Távolítson el minden követ, fadarabot, kábelt, játékszert és egyéb idegen tárgyat, amelyet felkaphat és elrephet a vágóasztal. Ne működtesse a fűnyírót a biztonsági berendezések a megfelelő elhelyezése és működtetése nélkül.
	<b>FIGYELMEZTETÉS – ELŐZZE MEG A VÁGÓASZTAL OKOZTA BALESETEKET/SÉRÜLÉSEKET</b> Ne hagyja, hogy a gyermekek ráüljenek a fűnyíróra. Az nem játékszer.
	<b>FIGYELMEZTETÉS</b> Kapcsolja ki a fűnyírót, mielőtt karbantartást végezne azon.
	<b>FIGYELMEZTETÉS</b> A fűnyírógépen végzett munka vagy annak felemelése előtt távolítsa el a letiltó kulcsot.
	<b>FIGYELMEZTETÉS – CSAK AZ EREDETI TÁPEGYSÉGET HASZNÁLJA</b> Ne módosítsa a tápegység csatlakozóját! Kizárólag a gyártó által a fűnyíróhoz mellékelte vagy pótalkatrészként szállított eredeti tápegységet használja. A helyes alkatrészszámot a terméken, ezen a címkén és a Kiegészítő információk útmutatóban találja. A nem eredeti tápegység tüzet és a töltőállomás és a fűnyíró károsodását okozhatja.

# 3

## Biztonsági funkciók



### FIGYELMEZTETÉS

A fűnyíró számos beépített biztonsági funkcióval rendelkezik. A fűnyíró ugyanakkor egy éles késekkel rendelkező, veszélyes készülék, amely súlyos sérüléseket okozhat annak, aki megérinti. Javasoljuk, hogy mindig tartson biztonságos távolságot a fűnyírótól.

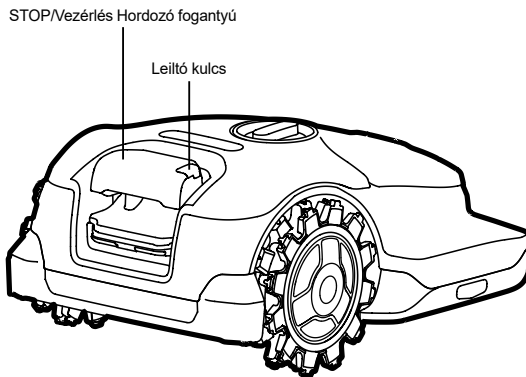

### A. Gyermekzár

A gyermekzár megakadályozza, hogy a fűnyíró a gombok véletlen megnyomásával véletlenül működésbe lépjen. A gyermekzárát a kezelőfelületen egy adott sorozat megnyomásával lehet csak kikapcsolni. Ha a fűnyíróval gyermekek léphetnek érintkezésbe, aktiválnia kell a gyermekzár funkciót.

## **B. Lopás elleni védelem**

### **(kóddal védett letiltó funkció)**

A lopásgátló funkció megakadályozza, hogy bárki használja vagy vezesse a fűnyírót, hacsak nem rendelkezik érvényes kóddal. (az RKS modellek esetében ez csak a mobilalkalmazás segítségével érhető el). A funkció bekapcsolása erősen ajánlott annak megelőzése érdekében, hogy gyermekek vagy a fűnyíró kezelését nem ismerő személyek üzembe helyezhessék azt.

## **C. Emelésérzékelő**

Ha a fűnyírót kézzel felemelik a földről, a fűnyíró és a pengék forgása két (2) másodpercen belül leáll.

## **D. Dőlésérzékelő**

Ha a fűnyírót függőleges helyzetbe dönti, a fűnyíró és a pengék forgása két (2) másodpercen belül leáll.

## **E. Akadályérzékelő**

Az Ön fűnyírója működés közben észleli az útjában lévő akadályokat. Ha a fűnyíró akadályba ütközik, két (2) másodpercen belül leállítja az adott irányú mozgást és a pengék forgását. A fűnyíró ekkor hátramenetben eltávolodik az akadálytól, és más irányban folytatja a mozgást és a kaszálást.

## **F. Leállítás vezérlése**

Ha működés közben bármikor lenyomja a piros STOP gombot, a fűnyíró és a pengék két (2) másodpercen belül leállnak.

## **G. Eltávolítható letiltó kulcs**

A letiltó kulcs kihúzása megakadályozza a fűnyíró működését. A fűnyíró felemelése és minden szervizmunka előtt ki kell húzni a letiltó kulcsot.

## **H. Töltőállomás és határoló vezeték**

A fűnyíró nem működhet a töltőállomáson keresztül felszerelt és aktivált határoló vezeték nélkül. A határolókábel jelének kikapcsolása esetén a fűnyíró megáll.

# A melléklet - Akkumulátorcserére vonatkozó utasítások

---

1. Távolítsa el a letiltó kulcsot.
2. Kapcsolja ki a fűnyírót a Home gomb 3 másodpercig tartó lenyomásával.
3. Helyezze a fűnyírót fejjel lefelé egy puha felületre.
4. Helyezze be a mellékelt akkumulátor ajtó kulcsot a kulcslyukba.
5. Fordítsa a kulcsot az óramutató járásával ellentétes irányba 90°-kal, és húzza ki körülbelül 5 mm-re (1/4").
6. Fordítsa el a kulcsot az óramutató járásával megegyező irányba 45°-kal, és húzza ki az ajtót. Az ajtó visszaszerelése előtt TÁVOLÍTSA EL A KULCSOT AZ AJTÓBÓL.
7. Nyomja meg az akkumulátorkábelt az alaplaphoz csatlakoztató reteszelőfüleket, és húzza ki az akkumulátorkábelt.
8. Engedje ki az akkumulátorcsomagot tartó pattintó fület\*, és csúsztassa ki az akkumulátorcsomagot a fűnyíróból.

\*A tápegységek cikkszámait lásd a „További információk”.

# Üdvözöljük egy barátságos otthonban

Gratulálunk a vásárlásához! Csak néhány lépésre van attól, hogy megismerje a legjobb csapatjátékosát. Hamarosan számíthat a barátjára a tökéletes munka elvégzésében.

Előre meghatározott napokon és időpontokban automatikusan elindul a töltőállomásáról, lenyírja a fűvet, majd visszatér a töltőállomásra töltés céljából.

Egy előre telepített peremvezeték határozza meg a határokat (egy „virtuális falat”) a fűnyíró számára. Ezt a gyep és a megóvni kívánt tárgyak között kell lefektetni.



A fűnyíró véletlenszerűen fog mozogni a peremvezeték által határolt munkaterületen. Ez a fajta véletlenszerű mozgás tökéletes vágást biztosít, és biztosítja a pázsit teljes lefedettségét.



Emellett követi a peremvezetéket, amikor a gyep szélét nyírja a tökéletes befejezéshez.

A csodás, egészséges gyep rendszeres fűnyírással érhető el, és pontosan ezt biztosítja Önnek a Robomow.

Az üzembe helyezési utasítások végrehajtása után már élvezheti is az extra szabadidejét, amíg az új barátja a gyepet gondozza.

Az üzembe helyezés előtt mindenképpen javasolt elolvasni a teljes telepítési útmutatót.

### **Könnyebb telepítés érdekében**

Javasoljuk, hogy a vezeték felszerelése előtti utolsó 24 órában nyírja le a gyepet hagyományos fűnyíróval. Nyírja le azt a területet, ahol a drótot telepíti, olyan alacsonyra, amennyire a fű típusa lehetővé teszi. Nagyon száraz, kemény talajok esetén a gyepszélek öntözése ajánlott.

# Mi van a dobozban

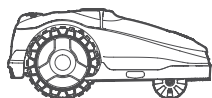

## A termék

Az új robotfűnyíró

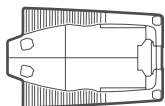

## Töltőállomás

Itt tölti fel magát a fűnyíró

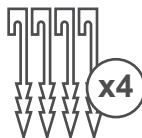

## Töltőállomás karók

A töltőállomás talajhoz való rögzítéséhez



## Peremvezeték\*

Kijelöli a munkaterületet a fűnyíró számára

(\* *Nem minden modellhez tartozék*)

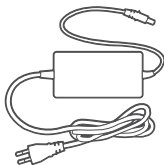

## Tápegység

A tápegység a fűnyíró töltésére szolgál

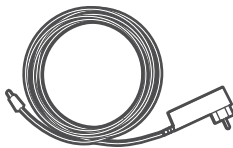

## Hosszabbító kábel\*

8 m (26 láb) vagy 15 m (50 láb) kifeszűltségű kábel a töltőállomás és a tápegység összekapcsolásához

(\* *Nem minden modellhez tartozék*)



## Vezetékrögzítő szegek\*

A vezeték talajhoz rögzítéséhez

(\* *Nem minden modellhez tartozék*)

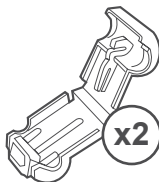

## Csere telekcsatlakozó

A peremvezetéknek a töltőállomáshoz való csatlakoztatásához

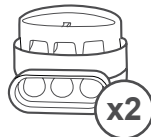

## Vezetékcsatlakozók

A peremvezeték összekapcsolásához szétvágás esetén

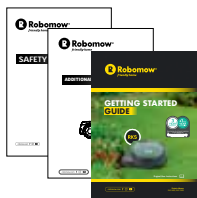
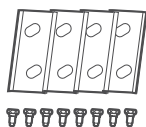

**Keréktisztítók**

**Biztonsági útmutató  
További információk  
Útmutató az  
első lépésekhez**

**Műanyag kulcs  
az akkumulátor  
tartójának ajtajához**

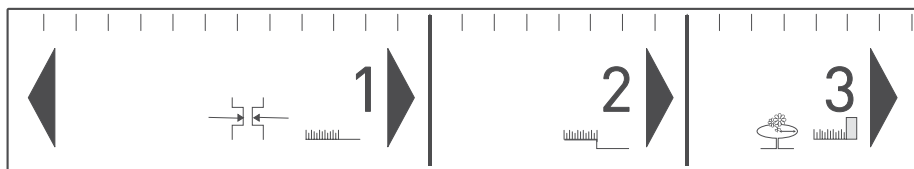

**RoboRuler**

A szegélyhuzal gyep szélétől való távolságának beállításához szükséges



**Az összeszereléshez szükséges egyéb szerszámok**



**Készen áll? Kezdjük...**

# Szóval, merre tovább?

A fűnyíró megfelelő telepítése biztosítja a maximális eredményt. Ez szükséges ahhoz, hogy felkészítse a tökéletes munkára:

## **Töltőállomás helyét**

Válassza ki a töltőállomás helyét

**1**

## **A vezeték lefektetése**

Fektesse le a „virtuális határt”

**2**

## **Puha akadályok**

A puha akadályok védelme

**3**

## **Kemény akadályok**

Mikor jelentsenek kivételt

**4**

## **Lejtők**

Milyen lejtőkön működik a fűnyíró

**5**

## **Keskeny átjáró**

Alzóna vezetése

**6**

## **Elválasztott zóna**

Elválasztott zóna vezetése

**7**

## **Befejezés**

Az üzembe helyezés befejezése

**8**



[www.robomow.com/goto/rks\\_installation\\_video](http://www.robomow.com/goto/rks_installation_video)

# Ismerje meg a gyepet

A gyep megismerése kiküszöböli a szükségtelen hibákat, és megkönnyíti és egyszerűbbé teszi a telepítési folyamatot.

Hagyja ki a kézikönyv azon lépéseit, amelyek az Ön gyep típusára nem vonatkoznak.  
Szóval, hogy néz ki a gyep?

## „A” típus Csak főzőna

A gyep terület egyetlen folytonos zóna, és a gyep minden területe elég széles ahhoz, hogy a fűnyíró áthaladjon rajta (legalább 4 m (14 láb) széles a legszűkebb pontján).

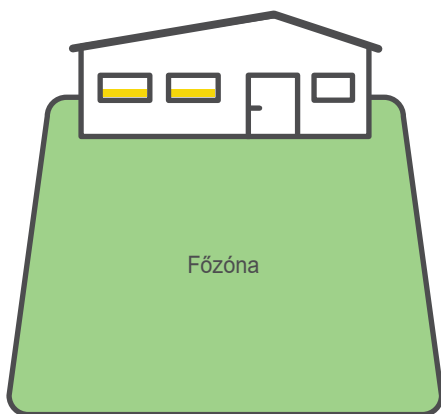

## „B” típus Főzőna + elválasztott zóna

A gyep kettő vagy több egymással nem összekapcsolt zónából áll (kerítéssel, járdával, ösvénnyel vagy más akadállyal elkülönítve). A fűnyíró nem tud mozogni ezen zónák között.



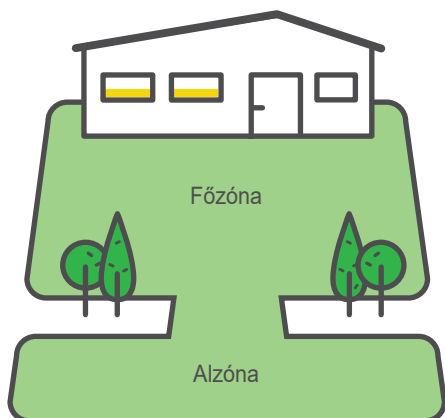

## „C” típus Főzóna + alzóna

A gyept egynél több zónából áll. Ezeket a zónákat egy keskeny átjáró köti össze (1-2 m / 3-6 láb széles). A fűnyíró mozogni tud ezen zónák között a teljes terület lenyírásához.

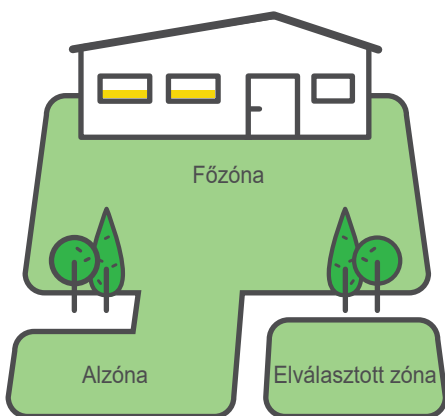

## „D” típus Főzóna + alzóna + elválasztott zóna

A gyept egyes területei keskeny (legfeljebb 1-2 m / 3-6 láb széles) átjáróval kapcsolódnak a Főzónához, más területek pedig kerítéssel, járdával, ösvénnyel vagy más akadállyal teljesen el vannak határolva a Főzónától úgy, hogy a fűnyíró nem tud mozogni ezek között.

# 1 Töltőállomás helyét

Válassza ki a töltőállomás és a tápegység helyét.

A töltőállomás az a hely, ahol a fűnyíró feltöltődik, és ahol a kerületi vezeték kezdődik és végződik. Ebben a telepítési lépésben meghatározhatja a töltőállomás megfelelő helyét.

## Hol helyezze el a töltőállomást?

### „A” megfontolás

Helyezze a töltőállomást megfelelő tájolásban, sík felületre, a sarkoktól távol, a legnagyobb vagy a "Fő zónába".

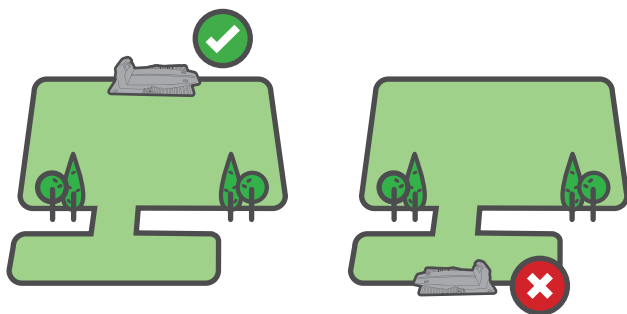

### „B” megfontolás

A mellékelt kábel segítségével tartsa a töltőállomást egy konnektor elérhető távolságában és az otthoni Wi-Fi hálózat hatótávolságán belül (a fűnyíró funkcióinak támogatása érdekében).

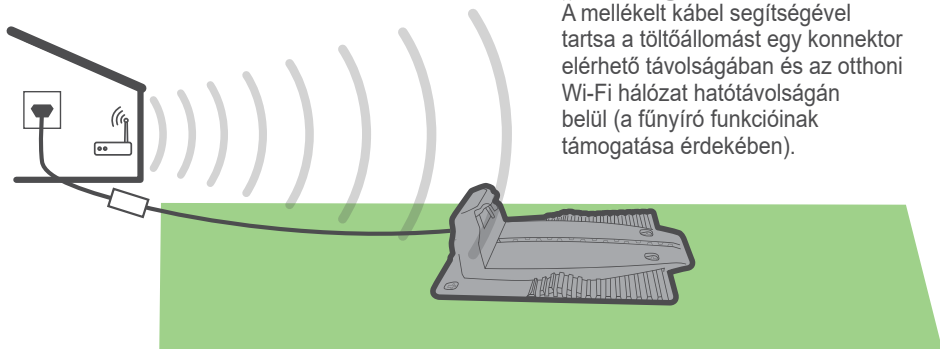

## „C” megfontolás

Legalább 1,5 m (5 láb) egyenes vezeték szükséges a töltőállomás előtt és legalább 0,5 m (1,6 láb) a töltőállomás mögött a zökkenőmentes dokkolás érdekében.

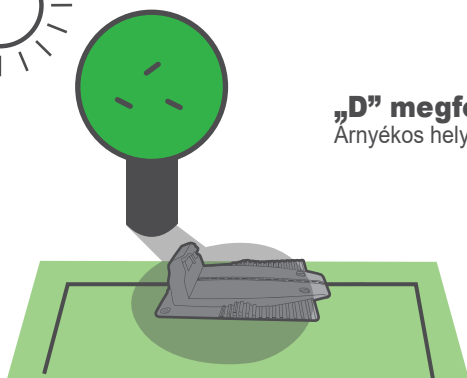
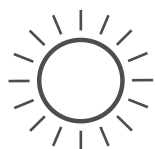
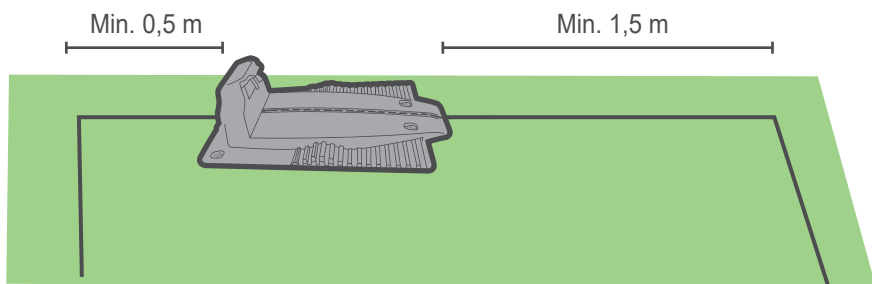

## „D” megfontolás

Árnyékos helyen.



Tartson legalább 1 méter (3,3 láb) távolságot a locsolórendszer szórófejétől, nehogy a fűnyíró belső alkatrészei károsodjanak.

**TIPP**



## „E” megfontolás

Győződjön meg arról, hogy a talaj egyenletes és sík, nem lejtős.

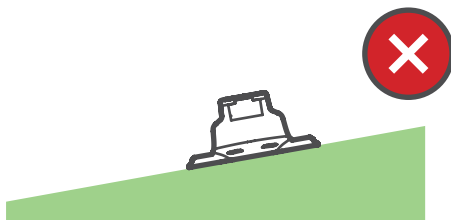
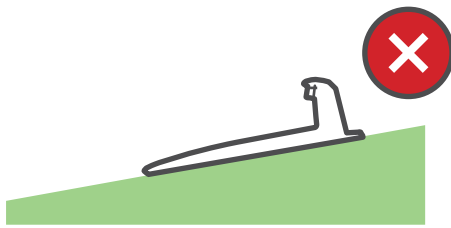
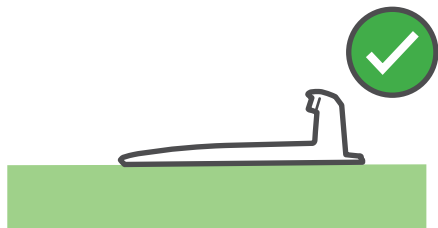

## Hogyan telepítse a töltőállomást?

### TÁJOLÁS

Helyezze el a töltőállomást az alábbi kép szerint.

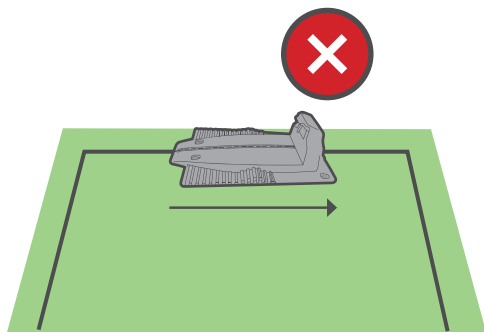
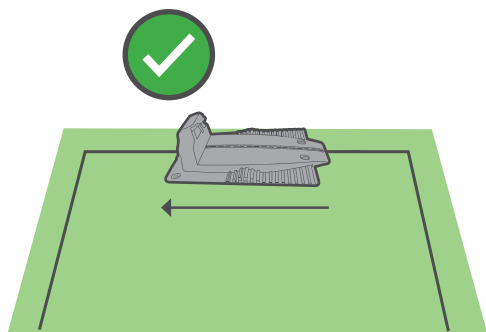

## TÁVOLSÁG A SZEGÉLYTŐL

Használja a vonalzót, hogy a drótot a gyeptől megfelelő távolságban helyezze üzembe.

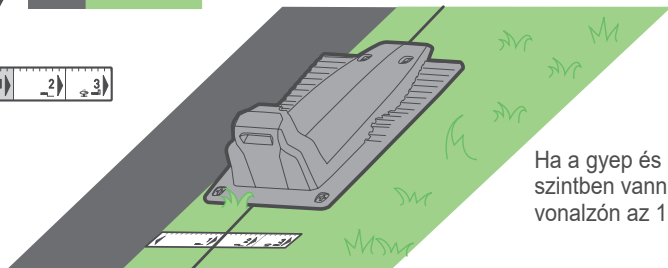

Ha a gyeptől és a talaj egy szintben vannak, használja a vonalzót az 1. távolságot

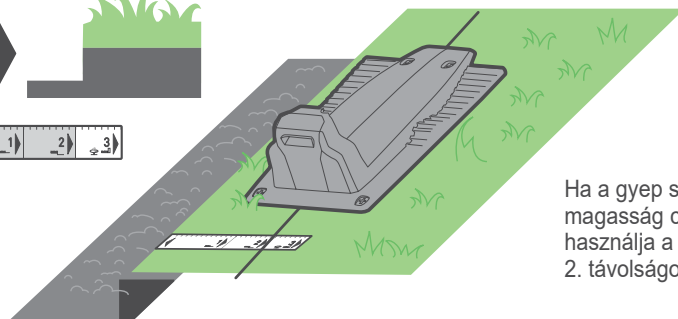

Ha a gyeptől a magasság csökken, használja a vonalzót az 2. távolságot

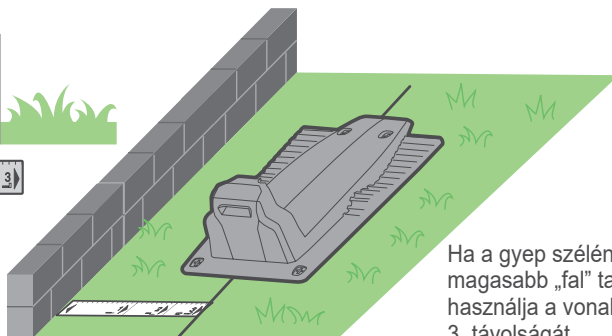

Ha a gyeptől a magasság 5 cm-nél magasabb „fal” található, használja a vonalzót az 3. távolságot

## CÖVEK TÖLTŐÁLLOMÁS

A megfelelő hely kiválasztása után rögzítse a töltőállomást a talajhoz a mellékelt karók segítségével.

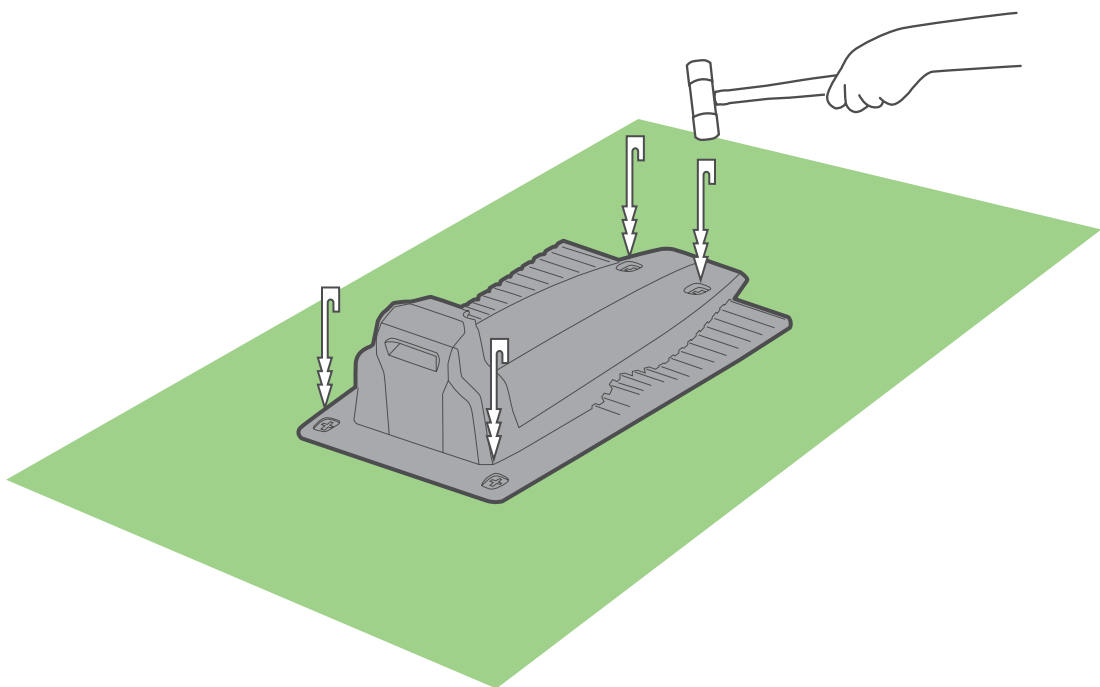

Ügyeljen arra, hogy a cölöpök leütése közben ne sértse meg az öntözőcsöveket.



# Tervezzen előre

Mielőtt elkezdené, sétáljon végig a gyeper szélén, és tervezze meg a peremvezeték elhelyezésének menetét. Vegye figyelembe az összes akadályt és lejtőt.

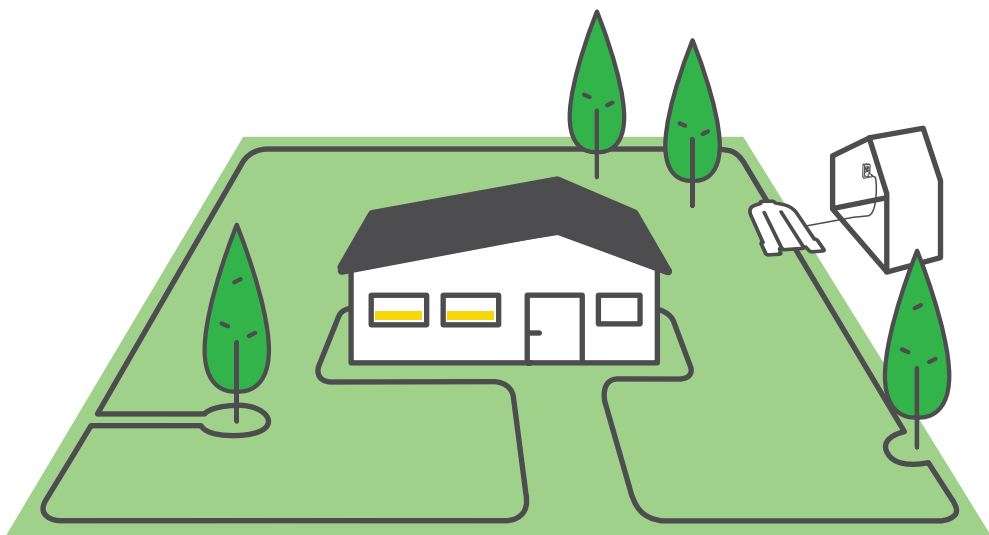

## Lejtők és akadályok

Mielőtt akár egy szeget is beütne a talajba, vegye figyelembe az akadályokat és a lejtőket.

### AKADÁLYOK



#### Puha akadályok

A puha akadályok a virágágyások, a tavak vagy a kisméretű fák. Ezeket peremvezeték kihelyezésével kell védeni.

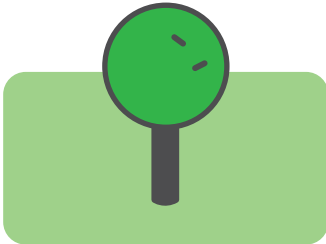

#### Kemény akadályok

Kemény akadálynak számítanak azok, amelyek függőlegesek, merevek és magasabbak 15 cm-nél, például fák vagy egyéb nagy, kemény elemek. A fűnyíró beleütközhet ezekbe anélkül, hogy kárt tenne bennük. Ezeket az akadályokat nem szükséges kerítéssel védeni.

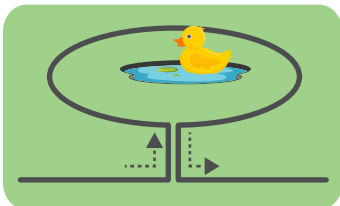

#### Tavak

A tavakat és egyéb vízfelületeket peremvezeték kihelyezésével kell védeni.

## LEJTŐK

### Lejtők a szél mentén

Annak érdekében, hogy a fűnyíró (különösen nedves fű esetében) ne csússzon le a gyepről, a peremhuzattal el kell határolni a gyepek szélén található 20% feletti meredekségű (vagyis 1 m-enként 20 cm-es [3 lábanként 8 hüvelykes] emelkedésű) lejtőt.

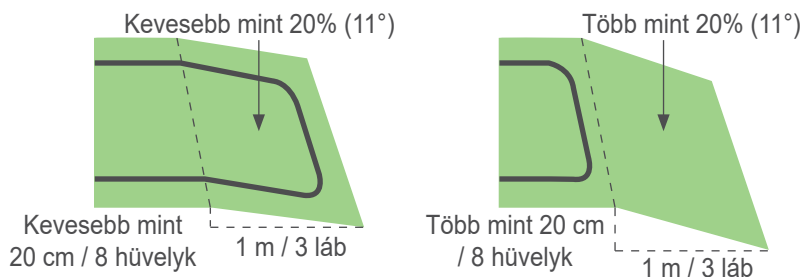

### Lejtők a gyepek belül

A fűnyíró a gyepek területén legfeljebb 35%-os meredekségű területeket tud lenyírni. Ebben akkor számíthatnak bele a peremhez közeli lejtők is, ha a gyepterület közepe felé lejtnek, tehát nem áll fenn annak veszélye, hogy a fűnyíró kicsúszik a gyepek szélén. A 35%-os meredekség 1 m-enként 35 cm (3 lábanként 14 hüvelyk) emelkedést jelent.

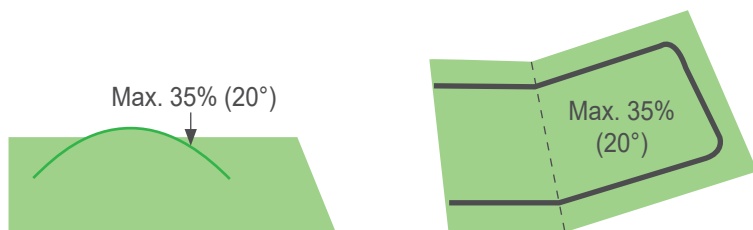

### A lejtő túl meredek, ha...

A fűnyíró felfelé haladásakor ledől a talajról. Zárja ki az ilyen lejtőket a fűnyírás területéről.



TIPP

## 2 A vezeték lefektetése

---

Fektesse le a peremvezetékét („virtuális határt”), amely meghatározza a fűnyíró munkaterületét.

Most már készen áll a peremvezeték telepítésére. Vegyük végig lépésről-lépésre.



### TIPPEK

- Legyen a közelben a fűnyíró csomagolása.
- A vezetékvezetés megkezdése előtt még egyszer vágja le a fűvet a régi fűnyíróval. A talaj pedig legyen nedves. Ez megkönnyíti a rögzítőszegek leütését, és biztosítja, hogy a fűnyíró nem vágja el a vezetékét.



### MIRE VAN SZÜKSÉG

- Fakalapács
- Kombinált fogó



... Verőfényes nap és jó hangulat :)

---

## Kezdjük jól

Húzzon ki kb. 30 cm (1 láb) vezetékot, és rögzítse a vezeték elejét a talajhoz, ahová a töltőállomást telepíteni kívánja.

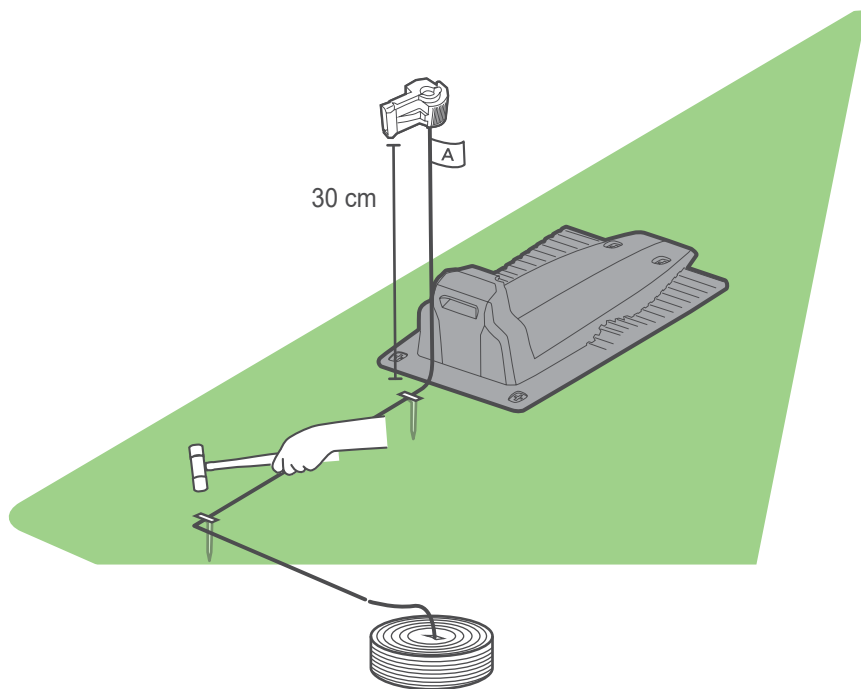

Kezdje el tekerni a vezetékot az óramutató járásával ellentétes irányban a gyep körül, a töltőállomás helyétől kezdve.

A peremvezetékot lazán fektesse le a perem mentén, miközben a gyep szélén végigsétál. Ha különös figyelmet igénylő területre/tárgyhoz ér, figyeljen oda a peremvezeték gondos elhelyezésére a következő részekben leírt módon.



## A megfelelő távolság

A peremvezeték a termékhez mellékelt rögzítőszegekkel rögzíthető a talajhoz. A RoboRuler segítségével határozza meg a távolságot, amelyet meg kell tartani a peremvezeték és a gyepterület szélé, valamint az akadályok között.

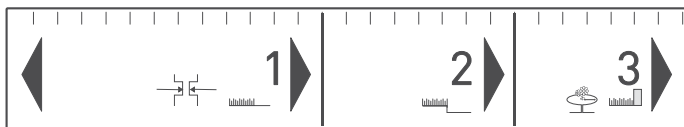
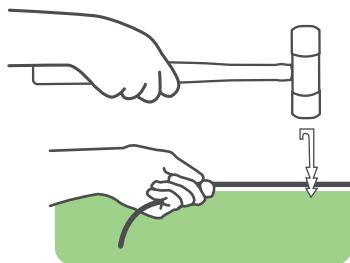

- Helyezze el a szegeket 2-3 méterenként / 7-10 lábanként és a sarkokon. Ebben a korai szakaszban minimális számú szeget használjon. A többi szeget később helyezze el.
- Feszítse meg a huzalt, miközben beüti a rögzítőszeget a végső mélységre a talajba.
- Ügyeljen rá, hogy ne sértse meg az öntözőcsöveket.



TIPPEK

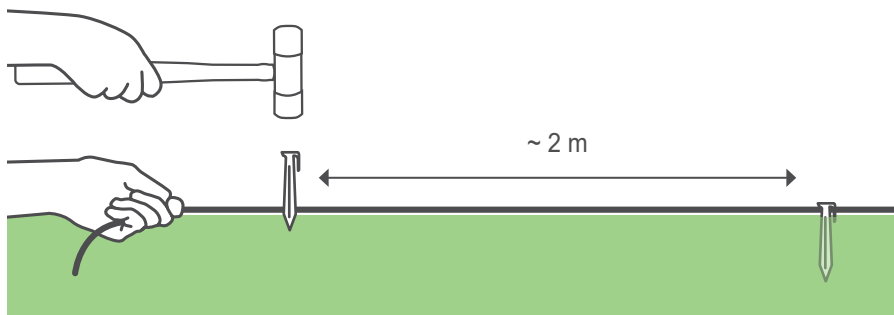

Ha a gyepek széle sík, használja a RoboRuler rövid távolságát.

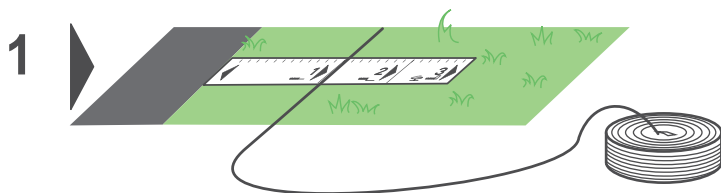

Ha a gyepek széle lejt, használja a vonalzó (a RoboRuler) 2. távolságát.

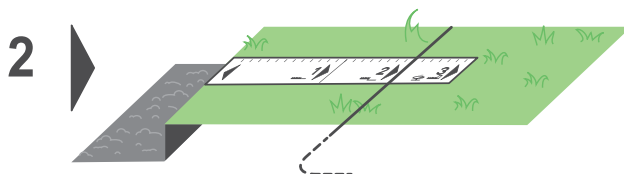

Ha a gyepek szélénél fal van (amely a talajból több mint 2 cm-rel/ 1 hüvelykkel emelkedik ki), használja a RoboRuler 3. távolságát.

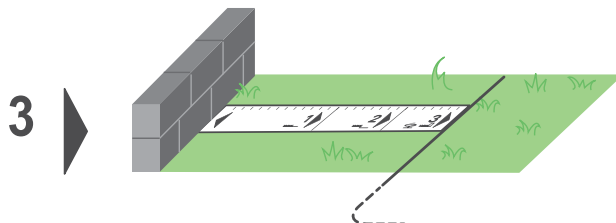

Hagyjon legalább 1,2 m (4 láb) távolságot, ha a gyep széle vízzel határos.



Másik lehetőség, hogy fizikai akadályt helyezzen el a vízhez közel.

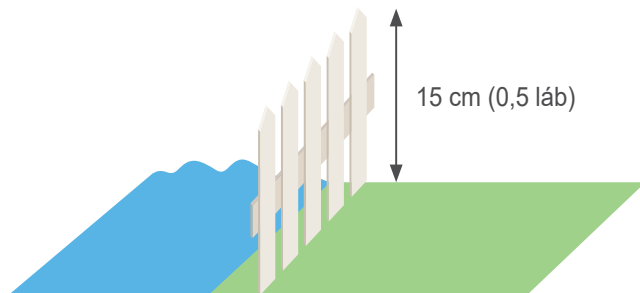

#### TIPPEK

- A peremvezetékét nem kell elásni.
- A vezeték elásása forgalomnak kitett területek mentén, például járdáknál javasolt.
- Ha további peremvezeték szükséges a telepítés befejezéséhez, akkor a mellékelt vízálló vezetékcsatlakozók segítségével bővítheti azt (lásd 43. oldal: A peremvezeték összekapcsolása).

# 3

## Puha akadályok

### A puha akadályok védelme

Bizonyos tárgyakat, mint a virágágyások, a tavak vagy kisméretű fák, a peremhuzal kihelyezésével kell védeni.

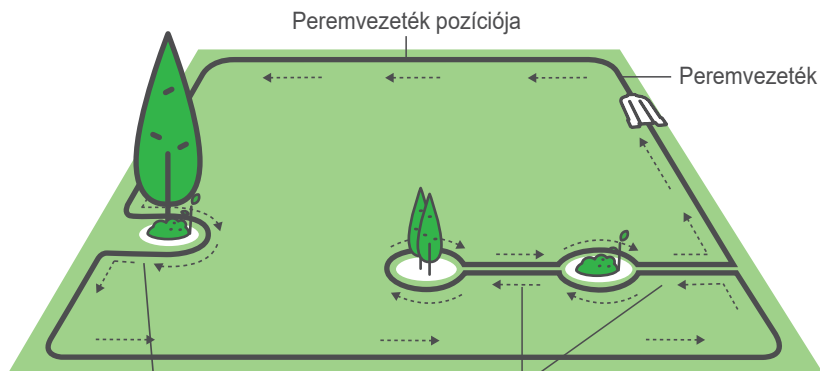

Ha a peremhuzallal védett peremsziget és a peremvezeték közötti távolság kisebb mint 1,2 m (4 láb), az akadályt tekintse a gyepszegély részének.

Tartson min. 1,2 m (4 láb) távolságot a peremszigetek között; ha az akadályok túl közel vannak egymáshoz, alkosson egy peremszigetet belőlük.

Az akadály körül az óramutató járásának irányába helyezze el a peremvezetéket, máskülönben a fűnyíró bele fog ütközni a peremszigetbe vagy nem fogja tudni megnyírni az akadály körüli területet.

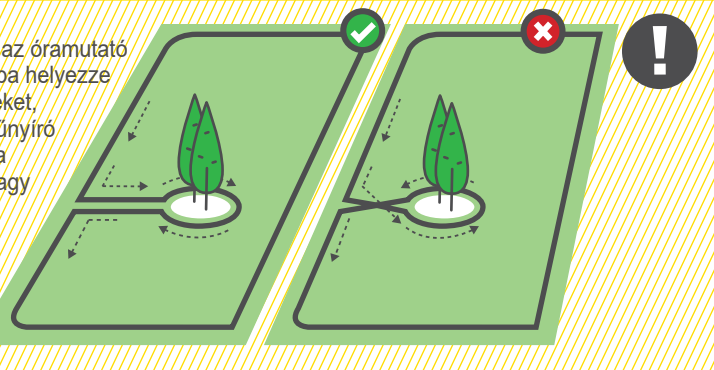

- A peremszigetre vezető és onnan induló vezetékeket ugyanazzal a szeggel kell rögzíteni



TIPP

# 4 Kemény akadályok

## A kemény akadályok védelme

Szigeteljen el a gyepen minden 15 cm-nél alacsonyabb kemény tárgyat. A gyepen belül elhelyezkedő, 15 cm-nél magasabb kemény tárgyat nem szükséges védeni.

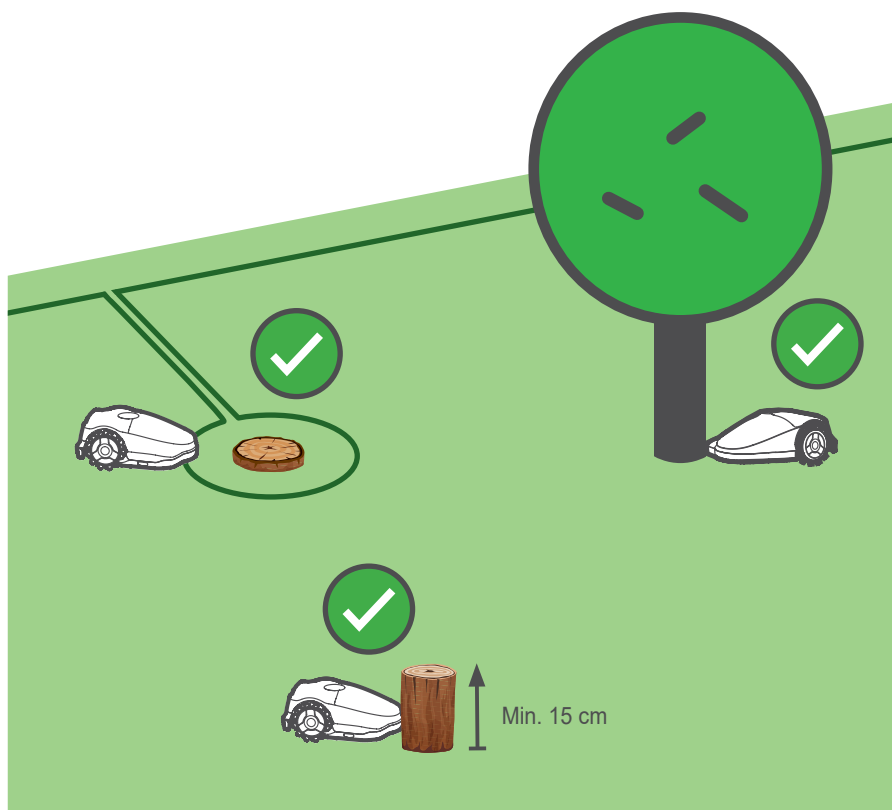

# 5 Lejtők

## Lejtők

A fűnyíró a gyep területén bármilyen, legfeljebb 35%-os meredekségű területet képes kezelni.

Szigeteljen el minden 20%-osnál meredekebb lejtőt a gyep szélén, hogy megelőzze a fűnyíró kicsúszását a gyepen kívülre (különösen nedves körülmények között).

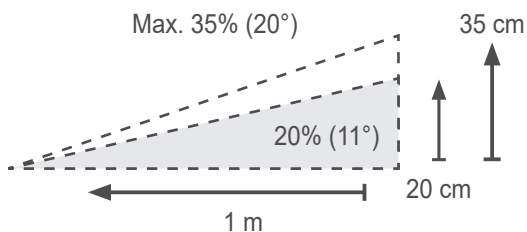
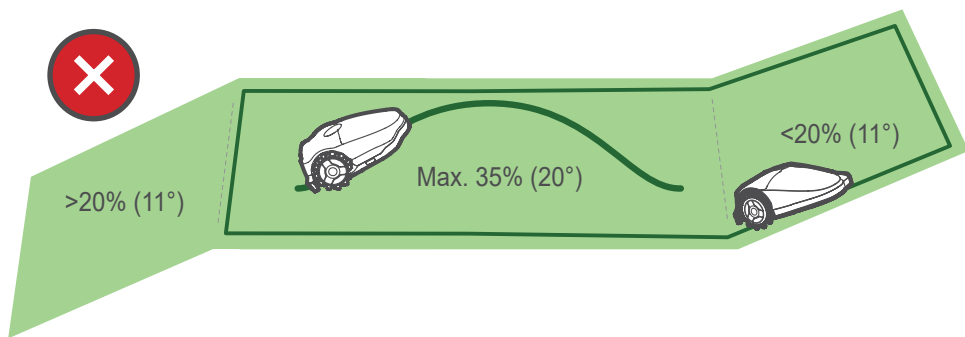

# 6 Keskeny átjáró

## Idézzé fel a gyeptípusát



„A” típus  
Csak főzóna



„B” típus  
Főzóna +  
elválasztott zóna



„C” típus  
Főzóna  
+ alzóna



„D” típus  
Főzóna +  
alzóna +  
elválasztott zóna

## Alzóna vezetékezése

### „C” típus / „D” típus

Nincs alzóna?  
Hagyja ki ezt a szakaszt!

A főzónát egy alzónával keskeny átjáró köti össze.

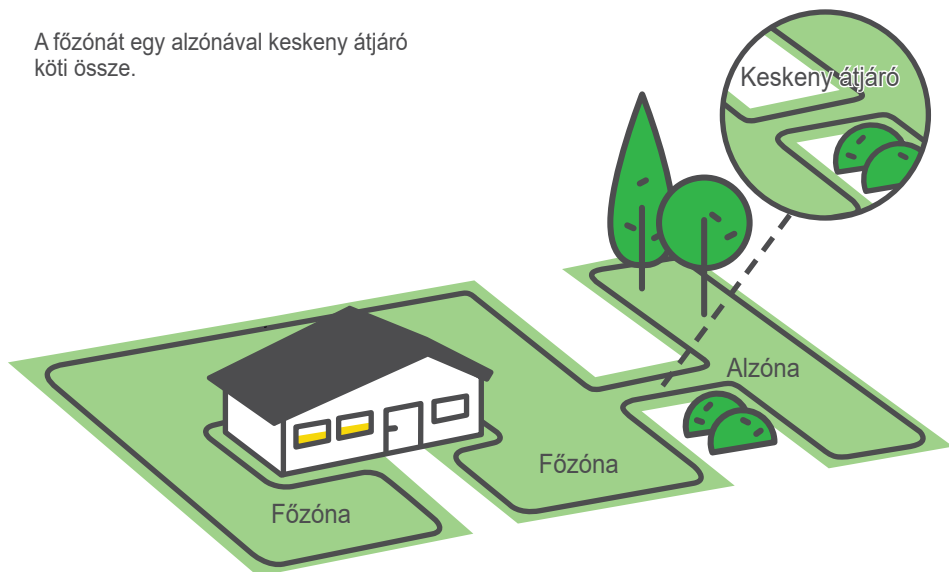

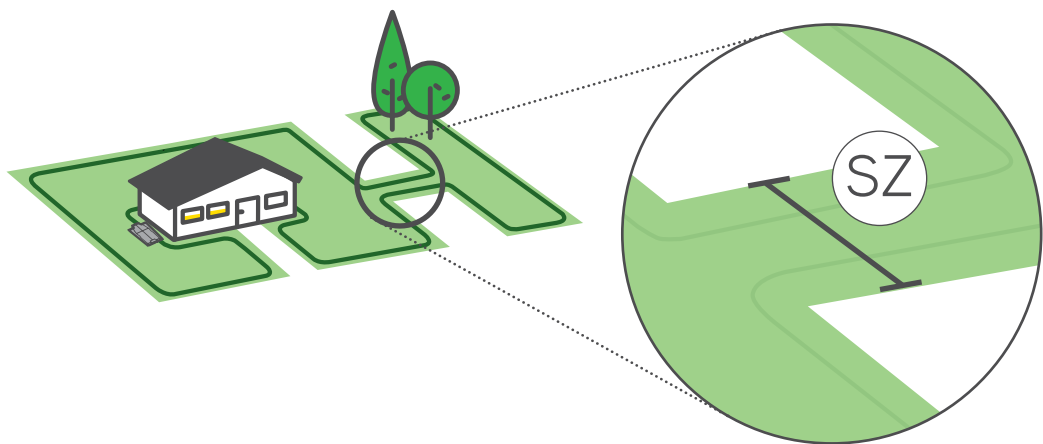

A főzónát egy alzónával keskeny átjáró köti össze.  
 A 2 m-nél (6,5 láb) szélesebb átjárókon a fűnyíró át tud haladni.

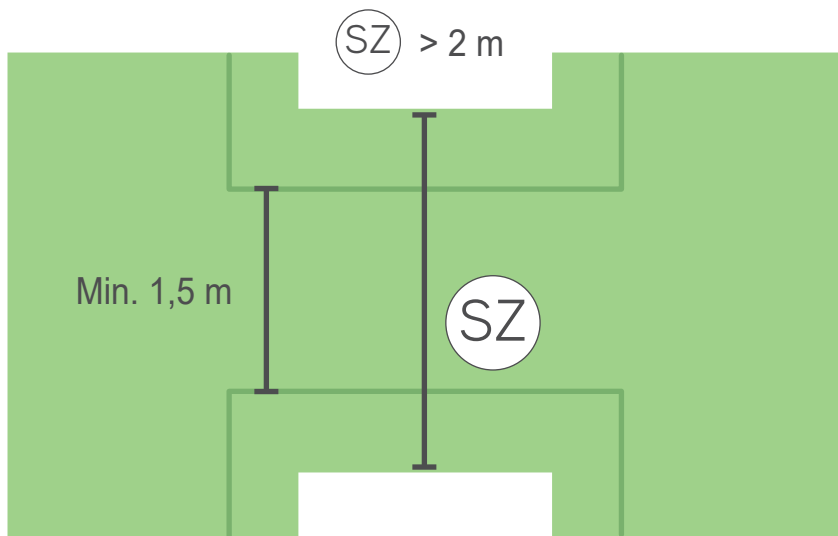



Ha a keskeny átjáró szélessége 1-2 m. (3-6 láb) között van, a vezetékeket az átjáró közepére kell elhelyezni 1 távolságot hagyva közöttük azért, hogy a fűnyíró a vezetékek mentén az alzónába be tudjon menni, majd onnan ki tudjon jönni. Az átjáró bejáratánál a sarkokat mindkét irányból alakítsa 45 fokra, hogy a fűnyíró pontosan tudjon az keskeny átjáróba be- és onnan kifordulni.

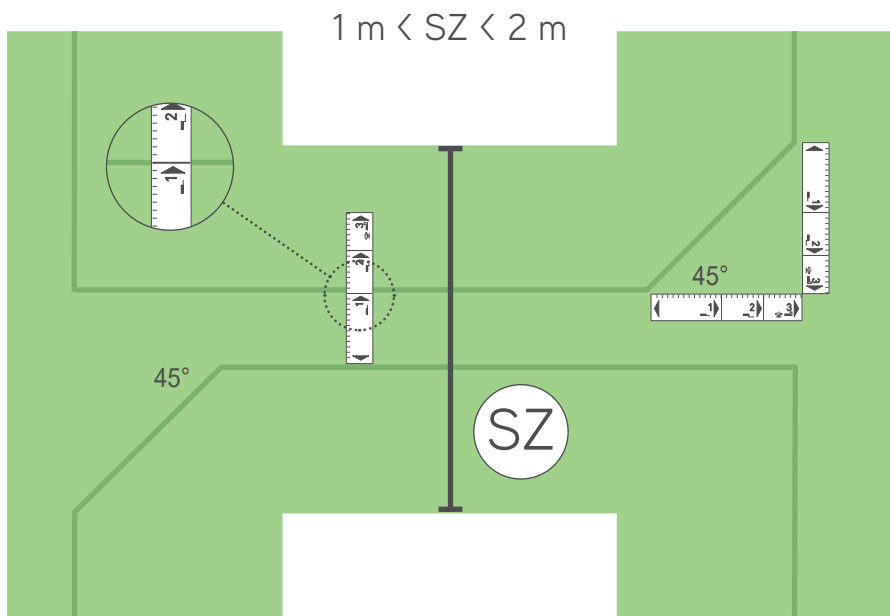

# 7 Elválasztott zóna

## Elválasztott zóna vezetékezése

„B” típus / „D” típus

Nincs elválasztott zóna?  
Hagyja ki ezt a szakaszt!

Hosszabbítsa meg a peremvezetékét a fő zónából az akadályon át.

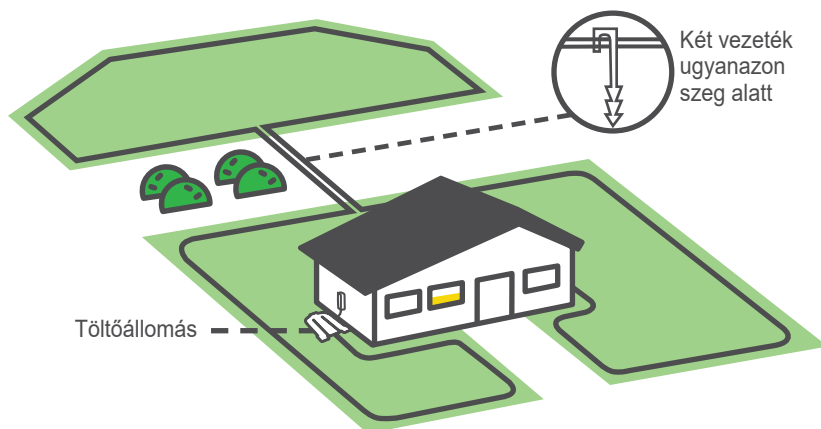

A fűnyíró nem képes követni a kerítés huzalt az elkülönített zónákba. Az elválasztott zónákba kézzel kell bevinni, majd onnan kézzel kell kihozni.



TIPPEK

## A peremvezeték összekapcsolása (ha szükséges)

- Illessze be mindkét vezeték végét a csatlakozó bal és jobb szélső pozícióiba.
- Ellenőrizze, hogy a vezetékek teljesen be vannak tolva a csatlakozóba.
- Egy fogó segítségével nyomja meg a csatlakozó tetején lévő gombot. A gombot teljesen be kell nyomni, a csatlakozó károsítása nélkül.

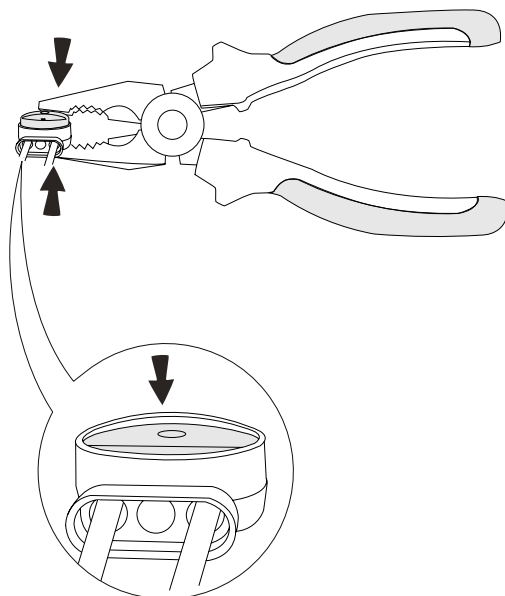
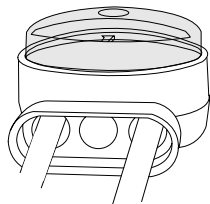

# 8

## Az üzembe helyezés befejezése

### A vezeték elhelyezésének befejezése

Miután a peremkábel teljesen lefektette, és visszatért a töltőállomáshoz, helyezze az utolsó cöveket kb. 5 cm-re (2 hüvelykre) a töltőállomás elé. Nagyon fontos, hogy a vezeték a töltőállomás közepével egy vonalban legyen.

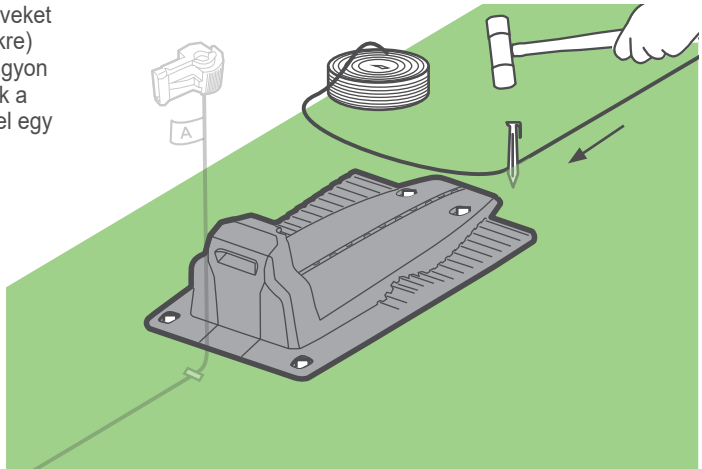

**TIPP**

Tekerje le a vezeték körülbelül 30 cm-re a töltőállomáson túlra, és vágja el.

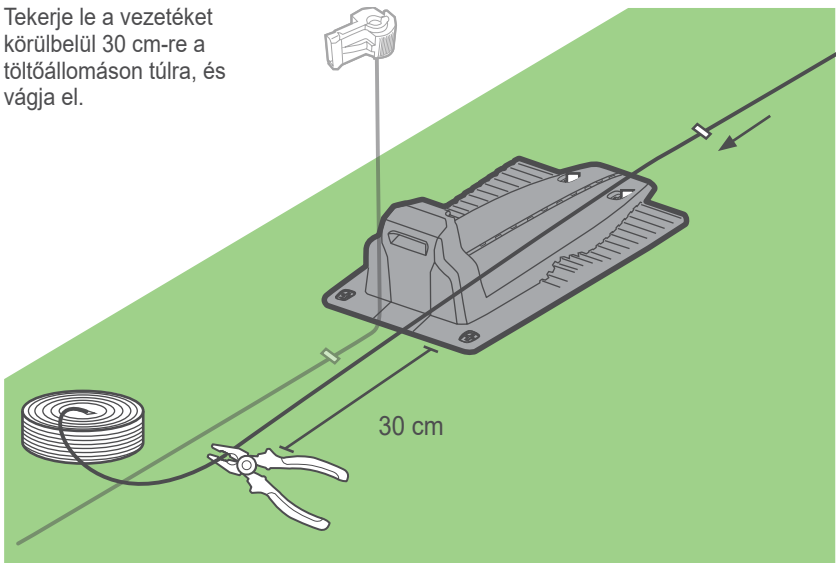

Nyissa ki a töltőállomás hátsó ajtaját.

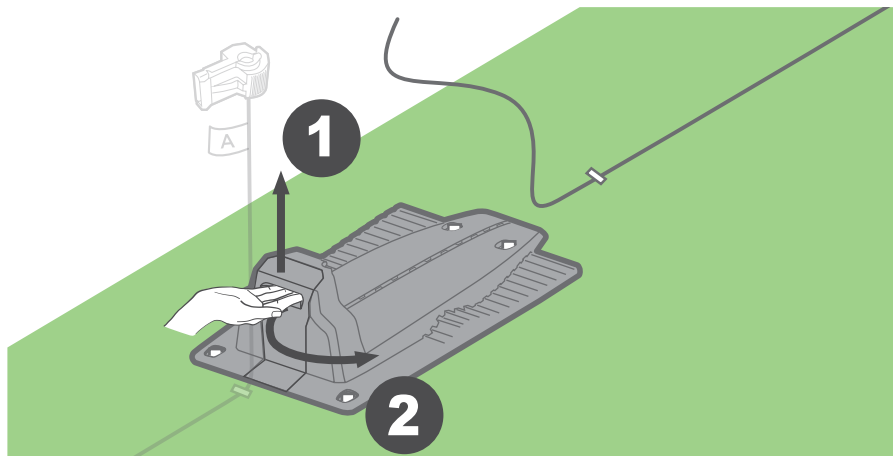

Csúsztassa vagy szerelje át a vezetéket a kijelölt alagúton, és vezesse át a töltőcsatlakozók alatti nyíláson, amíg ki nem lép a töltőállomás hátulján.

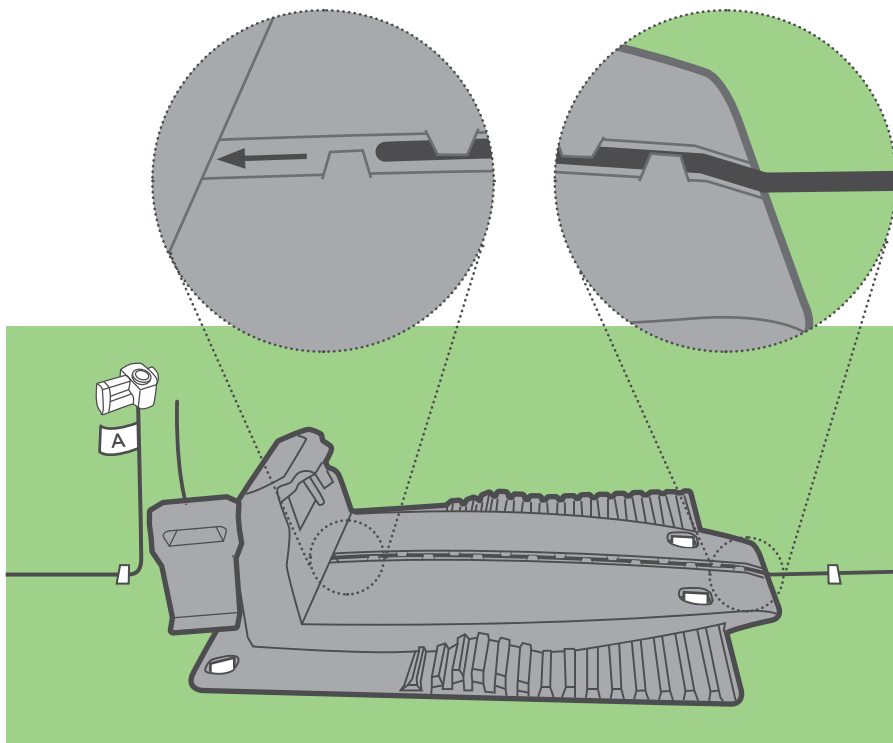

Szerelje fel a csatlakozót a vezeték végére az ábrákon látható módon. Vágja el a vezetékét, zárja le a csatlakozót.

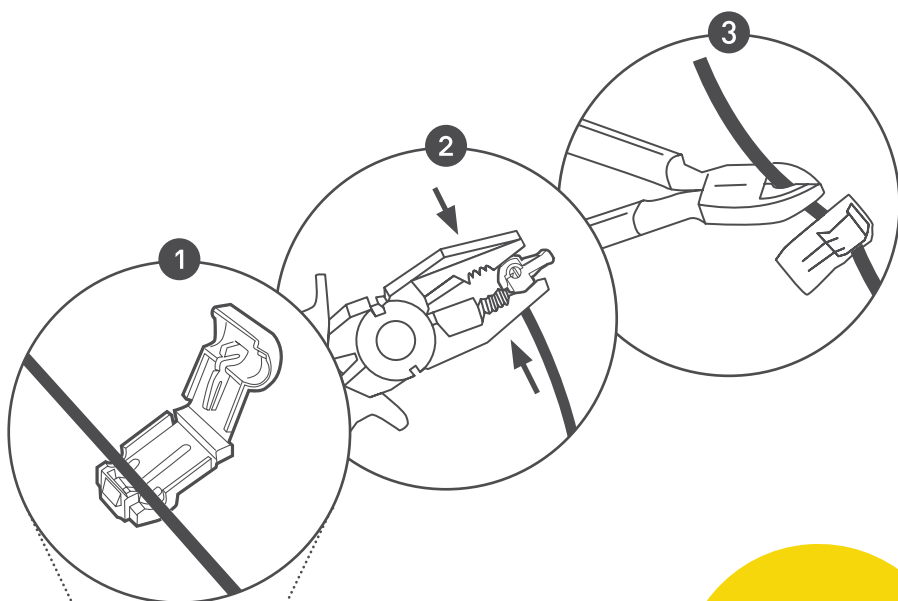

Hurrá! Túl van a legnehezebb részen!

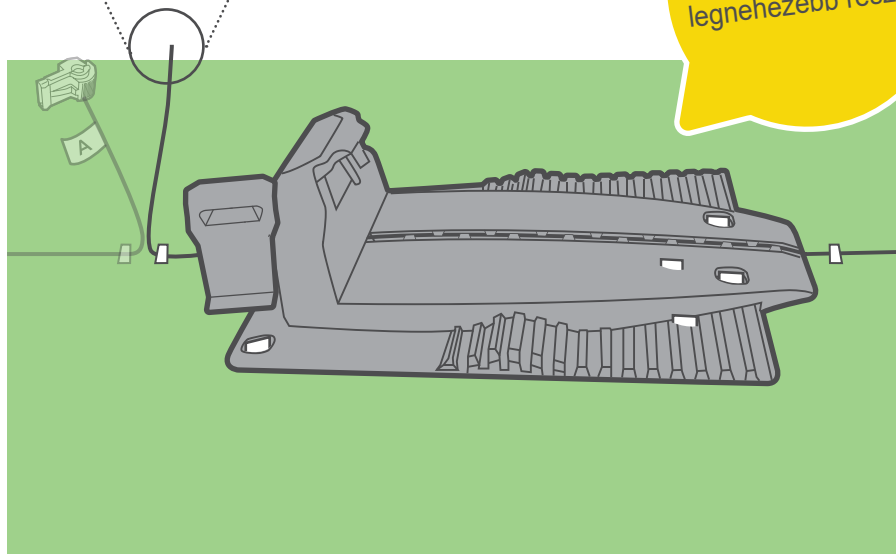

Rögzítse a vezetéket a talajhoz. Csavarja és tekerje fel a vezetékeket, hogy azok szépen elférjenek a töltőállomás rekeszében. Csatlakoztassa az „A” jelzésű vezeték végét a töltőállomás hátoldalán lévő „A” jelzésű csatlakozóhoz. A másik végét csatlakoztassa a másik csatlakozóhoz. Hajtogassa be a vezetéket és csukja be az ajtót. Biztosítsa, hogy a tápkábel biztonságosan legyen elhelyezve a kaszálható területtől távol.

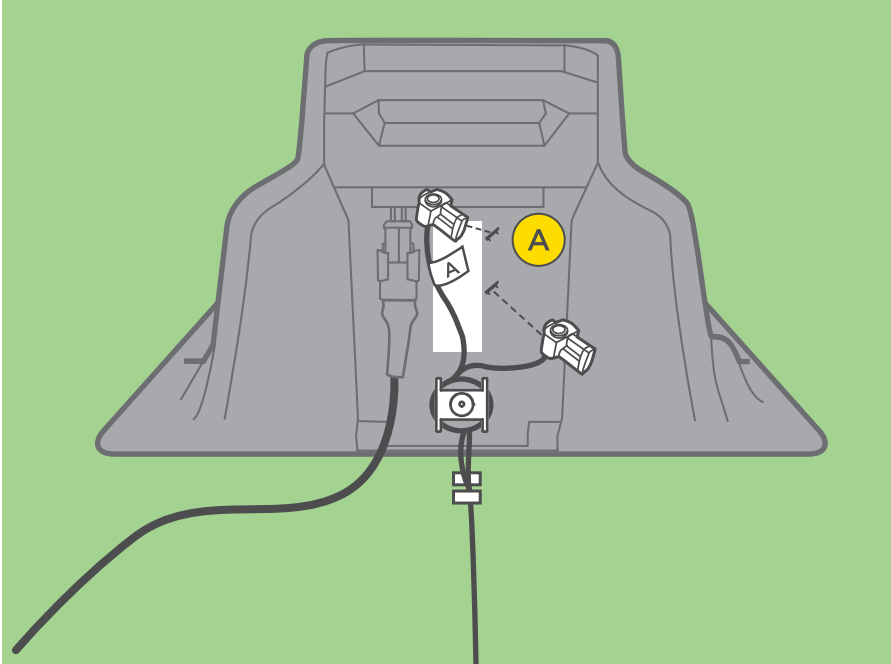

Helyezze a fűnyírót a töltőállomásra, győződjön meg róla, hogy a fűnyíró érintkezik-e a töltőkarokkal

1

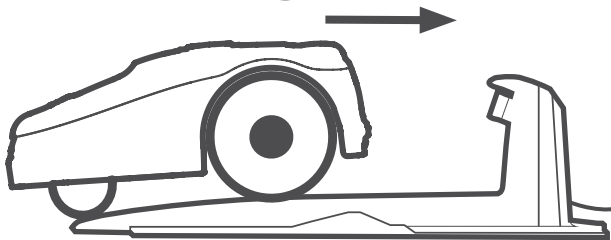

Csatlakoztassa a tápkábelt az aljzathoz

2



# LED-kijelzők

Most már látnia kell, hogy a töltőállomás LED-jelzése zöld színben villog (ha a fűnyíró a töltőállomáson kívül van), vagy folyamatosan zöld (ha a fűnyíró a töltőállomáson belül van). A LED jelzőkről további részletes információk találhatóak az 61. oldal.

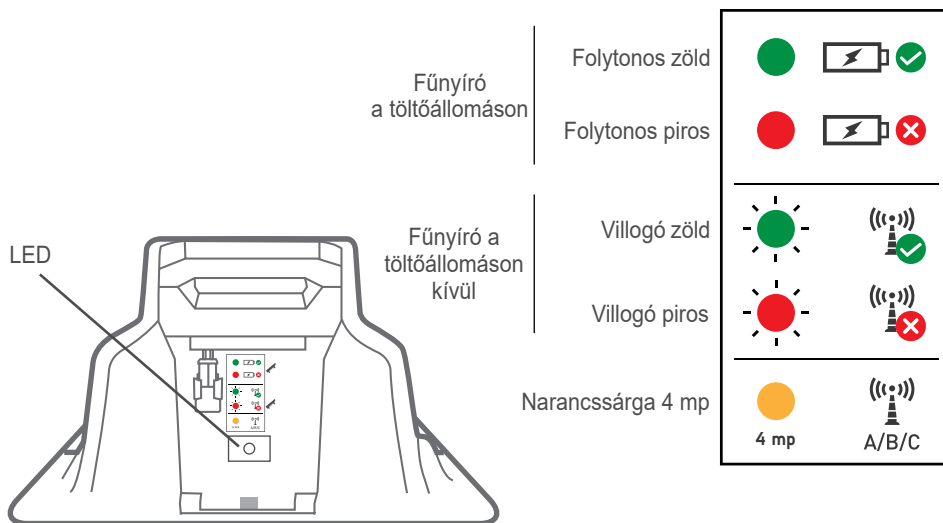

## Vigyázat

A tápegységtől a töltőállomáshoz vezető hosszabbító kábelt biztonságosan rögzíteni kell a talajhoz! Nem lehet botlásveszélyes.

A hosszabbító kábel CSAK puha felületeken lehet elvezetve. Nem haladhat kemény felületeken (pl. járda, autóbeálló), ahol nem rögzíthető megfelelően.



Már csak egy lépés a kezdés...)



# Egyszeri beállítás

Telepítse a mobilalkalmazást, regisztrálja a fűnyíró, és kövesse az utasításokat. Csatlakoztassa a fűnyíró Wi-Fi-hez, hogy bárholonnan vezérelhesse, beállíthassa és kezelhesse (ez teljes internet-lefedettséget igényel a kaszálási területen).

## Nyelv, idő és dátum beállítása



3 mp

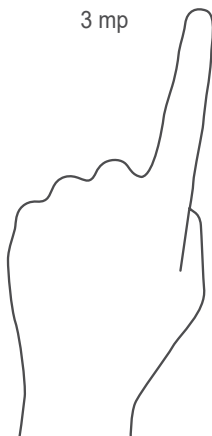

### Vezetékpozíció tesztelése

Ellenőrzi, hogy a robot a vezetékeket elakadás nélkül tudja követni. A fűnyíró követi a vezetéket és megáll ott, ahol szükség van a vezeték elhelyezésének kiigazítására. Kövesse a fűnyíró képernyőjén megjelenő utasításokat. További információk a B. mellékletben.



### Milyen típusú a gyepek?

Válassza a „Több zóna” lehetőséget, ha a gyepeknek 1-nél több zónája van.



## A főzóna mérete

Állítsa be a főzóna méretét.



## Elválasztott zóna

Ha a gyephez elválasztott zóna is tartozik, az elválasztott zóna kapcsolóját „BE” állásba kell állítani. Ez lehetővé teszi, hogy miután a fűnyírót manuálisan az elválasztott zónába helyezi, a kezdőképernyőről az „elválasztott zóna” lehetőséget kiválasztva megkezdje a nyírást. Ne felejtse el a fűnyírót a művelet végén egy elkülönített zónában visszavinni a töltőállomásra, hogy a fűnyíró fel tudjon tölteni, és készen álljon az automatikus terv folytatására anélkül, hogy kihagyna egy műveletet.

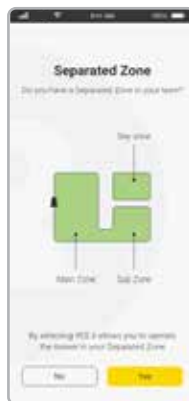

## Ütemezési terv

A fűnyíró a gyepek mérete alapján kiszámolja a javasolt automatikus nyírási tervet. Az automatikus tervet el kell fogadnia ahhoz, hogy elinduljon, de meg is változtathatja a képernyőn, vagy később visszatérve ki is igazíthatja.

Az automatikus ütemezési terv beállítását a főképernyő beállítások képernyőjén találja.

Az automatikus terv beállítási lehetőségeiről további információkat a kézikönyv „Automatikus működés” szakaszában talál.



## A vágási magasság beállítása

A vágási magasságot a gombot jobbra vagy balra csavarva állíthatja be. Ha ez megtörtént, nyomja meg a Let's Get Started (Kezdés) gombot a fűnyírás megkezdéséhez.

Magas fű esetében a legjobb vágási eredmények eléréséhez javasolt magas vágási magasságot beállítani és ezt néhány héten keresztül fokozatosan csökkenteni.



## Fűnyírásra kész

Az egyszeri beállítás befejeződött :)  
A fűnyíró fűnyírásra kész. Ellenőrizze, hogy a töltőállomásban van-e, és hogy az ütemterv be van-e kapcsolva.

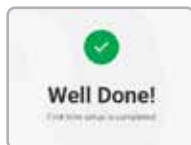

# Wi-Fi

A fűnyíró Wi-Fi-kompatibilis, így bárholnan vezérelhető, beállítható és kezelhető (ez teljes internet-lefedettséget igényel a kaszálási területen).

A fűnyírót a kezdeti beállítás során csatlakoztathatja a Wi-Fi-hez. Alternatívaként később is csatlakozhat az alkalmazás menüjén keresztül.

Amíg a fűnyíró csatlakozik a Wi-Fi-hez és hatótávolságon belül van, az alkalmazás legtöbb funkciója elérhetővé válik. Módosíthatja a legtöbb beállítást, megtekintheti a fűnyírási előzményeket, elküldheti a fűnyírót fűnyírásra, leállíthatja a műveletet és a fűnyírót a töltőállomásra küldheti.

Ha engedélyezi, push-értesítéseket küld, ha a fűnyírónak szüksége van az Ön figyelmére a gyepen. Az értesítési beállítások bármikor módosíthatók a mobilalkalmazásban.



# B. melléklet – Vezetékpozíció tesztelése

1. Miközben a fűnyíró a vezetéken vezet, kérjük, figyelje meg következő lehetséges helyzeteket:

- a. A vezeték túl közel van az akadályhoz

Ha a fűnyíró a vezetéket követve akadályba ütközik, megkerüli. Ilyen esetben helyezze távolabbra a vezetéket, hogy a fűnyíró át tudja hidalni az akadályt anélkül, hogy a vezetéket elhagyva meg kellene kerülnie.

- b. A vezeték túl közel van a gyep széléhez

Ha a vezetéket követve a fűnyíró lecsúszik a gyepről, helyezze a vezetéket a gyep szélétől beljebb.

- c. A vezeték túl távol van az akadályoktól és/vagy a gyep szélétől

A fűnyíró olyan egyedülálló képességgel rendelkezik, amelynek segítségével az akadályok vagy a gyep széle mellett nagyon közel is tud nyírni. Ha bizonyos területekhez nem nyír olyan közel, ahogyan Ön szeretné, egyszerűen helyezze kijebb a vezetéket. Ügyeljen arra, hogy az „a és b” pontban vázolt helyzeteket kerülje el.

- d. Egyenetlen vagy kihívást jelentő terep

Ha olyan területeket lát, amelyeken a fűnyíró nehezebben halad vagy küszködik a pontos manőverezéssel, a terület körül valószínűleg el kell igazítania a vezetéket. A nagyon laza vagy homokos talaj, a sziklás vagy gyökeres terep és/vagy a nagyon egyenetlen felületek növelhetik annak az esélyét, hogy a fűnyíró elakad, és nem minden alkalommal jut vissza megbízhatóan a töltőállomáshoz töltés céljából. A száraz időben kihívást jelentő területek nagy esőzések után még nehezebbé válhatnak.

2. A vezeték kiigazításának teszteléséhez nyomja meg a Stop vezérlőgombot és vigye vissza a fűnyírót kb. 3 méterrel az elé a terület elé, ahol a kiigazítást végezte. Küldje újra Haza. Ismétlje meg az eljárást annyi helyszínen és helyszínenként annyi alkalommal, amíg nem lesz elégedett azzal, ahogy a fűnyíró a teljes területen navigál.
3. Miután a fűnyíró végigjárta a kerületet, a töltőállomáson belül dokkol.

## A vezeték rögzítése

Ideje szegeket elhelyezni a drót mentén.  
Használja a megmaradt szegeket a peremvezeték mentén, 0,5-1 m (1,5-3,3 láb) közti távolságra egymástól.

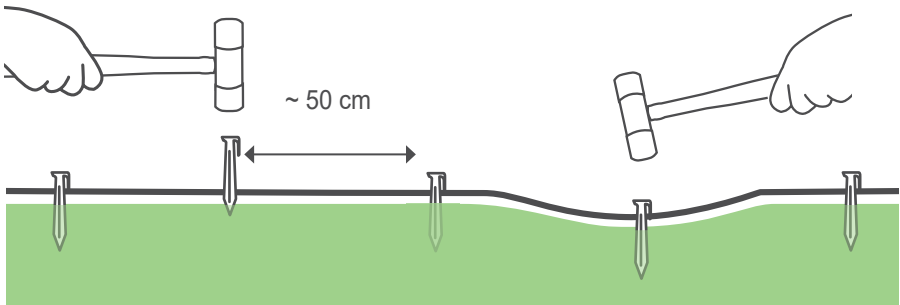

# További opciók a mobilalkalmazással

---

A fűnyíró egy intelligens kapcsolattal rendelkező termék. Beépített Bluetooth LE (Low Energy) eszközzel van ellátva, amely lehetővé teszi a fűnyíró okostelefonról való vezérlését.

Egy ingyenes, kiegészítő mobilalkalmazás lehetővé teszi, hogy teljesen más módon tapasztalja meg a fűnyíró használatát!

A Robomow 3.0 alkalmazást\* letöltheti a Google Play Store (Android) vagy az Apple AppStore (iOS) áruházakból. A letöltés után regisztrálhatja fűnyíróját, és egyéb előnyökben is része lehet.

Az alkalmazás a teljesen új, izgalmas élmény mellett további lehetőségeket és funkciókat is biztosít a kis és okos fűnyíróhoz:

- Automatikus fűnyírási ütemezés beállítása
- Lopásvédelem aktiválása
- Gyepbeállítások meghatározása (méret, elválasztott zónák, alzónák)
- A fűnyíró kézi használata
- A fűnyíró diagnosztikája
- A zavarok elkerülése a jeltípus megváltoztatásával
- A „Tárolás” üzemmód engedélyezése lehetővé teszi az áramfogyasztás minimalizálását a CEC/DoE szabályozásnak való megfelelés érdekében.
- Geokerítés és leküldéses értesítés GSM-modullal felszerelt modelleknél.
- Wi-Fi

\*Keresse a Robomow 3.0 alkalmazást a Google Play-en és az App Store-ban.

# **Szép munka!**

**Most pihenjen, és  
hagyja, hogy a fűnyíró  
tegye a dolgát.**



- ① **A fűnyíró megismerése**
- ② **Automatikus működés**
- ③ **Kézi működés**
- ④ **Jellemzők – hogyan**
- ⑤ **Időszakos karbantartás**
- ⑥ **Hibakeresés**
- ⑦ **Gyakran ismételt kérdések**

# 1 A fűnyíró megismerése

A fűnyíró funkciónak maximális kihasználása érdekében ismerje meg a különböző részegységeket és üzeneteket. A működés és a viselkedés megértése biztosítja a zökkenőmentes és egyszerű használatot.

## Külső részegységek

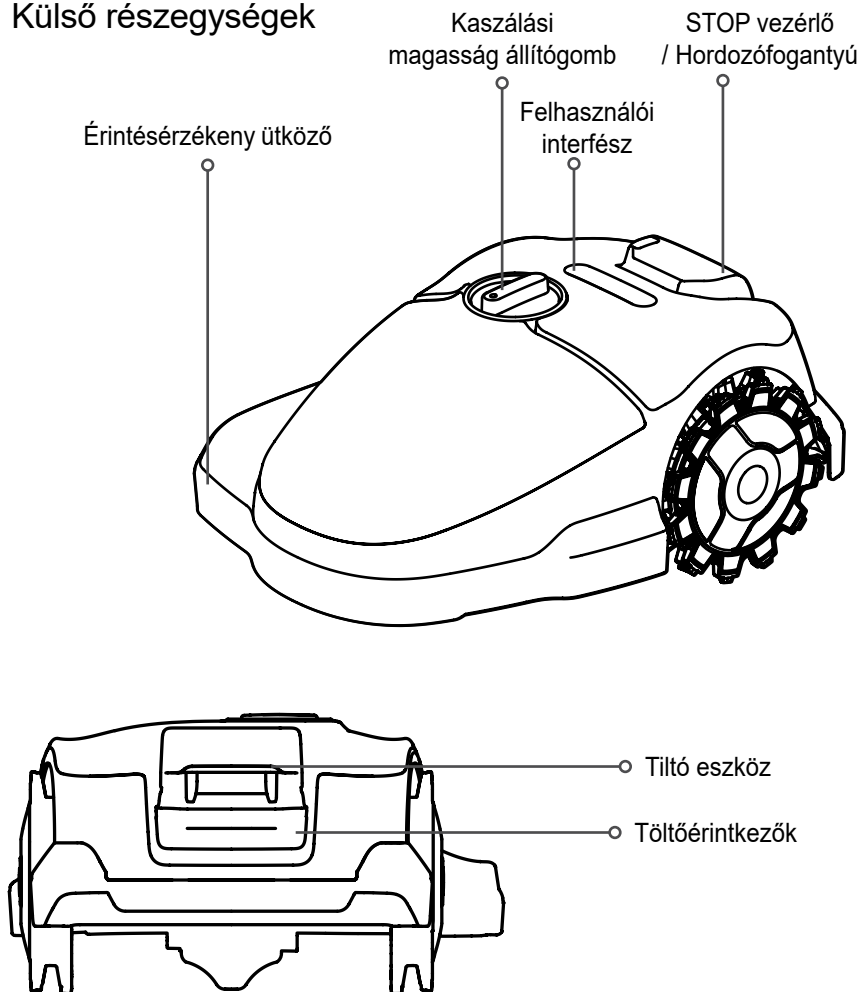

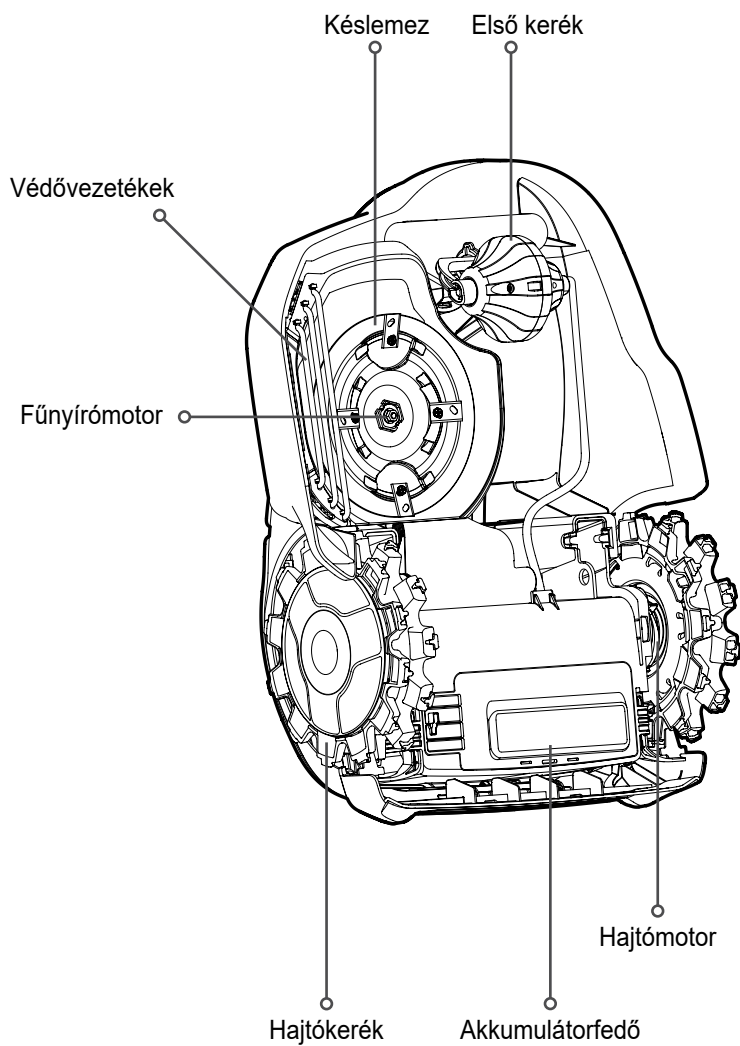

## Felhasználói interfész

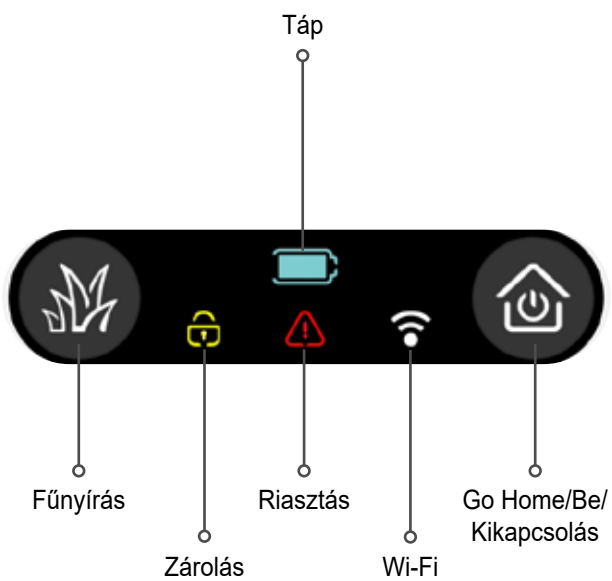

## Töltőállomás LED jelzése

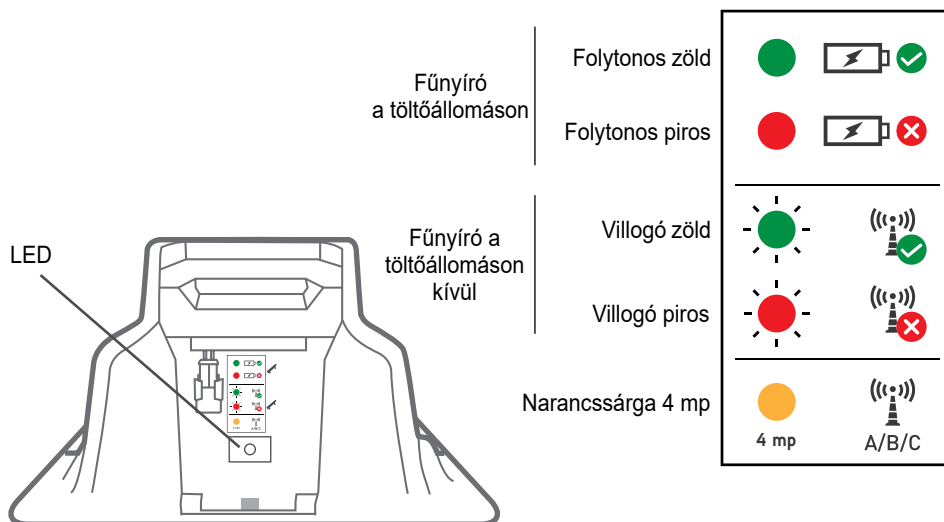

Jelzés	Jelentés
 Folytonos zöld	A peremvezeték jele rendben van; a fűnyíró a töltőállomáson belül van.
 Villogó zöld	A peremvezeték jele rendben van; a fűnyíró a töltőállomáson kívül van.
 Folytonos piros	Nincs töltés
 Villogó piros	Rossz a peremvezeték érintkezése vagy a vezeték túl hosszú
 Narancssárga	A jelzés típusa A/B/C között változott

## 2 Automatikusan működés

Ismerje meg, hogyan kell konfigurálni az automatikus működést és a manuális megkerülést/felülbírást, amikor szükséges.

- A fűnyíró a Zóna méretének beállítását használva automatikusan meghatározza a gyeplenyírásához szükséges időt, és a heti ütemezést javasol a legjobb eredmények eléréséhez.
- Ebben az ütemtervben az elérhető működési napok és az egyes napokon rendelkezésre álló ajánlott működési időkeret is megtalálhatók.

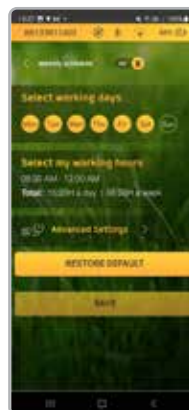

- Ezeket a működési napokat és működési időkereteket a saját igényeinek megfelelően módosíthatja.



- A napi működési időkeretet kétfelé oszthatja, ha azt szeretné, hogy a fűnyíró két időpont között ne hajtson a gyepre.
- Fontos, hogy ne korlátozza túlságosan a fűnyíró működési idejét. Az ütemterv nyitottan tartása lehetővé teszi, hogy a fűnyíró jobban alkalmazkodjon a változó körülményekhez és heti szinten elérje a szükséges munkaórákat.
- Az alkalmazás a következő figyelmeztetést (🔴) jeleníti meg, ha a munkanapok száma és/vagy a munkaablak mérete nem elegendő a szükséges heti kaszálási órákhoz.



---

A fűnyíró leállítja a nyírást, ha eléri a gyep mérete alapján számított szükséges munkaórák számát, ezért az ütemtervet ne tekintse szükséges eszköznek ahhoz, hogy a fűnyíró túlzott munkavégzését megakadályozza.

---



## Fűnyírási órák

- Bár a fűnyírója a gyepterület méretének beállítása alapján egy intelligens ütemtervet határoz meg, időnként szükség lehet ennek módosítására.
- A gyepterület fenntartásához szükséges nyírási idő olyan tényezők alapján változhat, mint a fű típusa, az időjárás, az évszakok, a napsütésnek való kitettség, a talaj vízelvezetése, a trágyázás stb. Emiatt javasoljuk, hogy ellenőrizze a gyepterület minőségét és szükség szerint végezze el a beállításokat.
- A fűnyíró lehetővé teszi az automatikus ütemterv feljebb vagy lejjebb állítását akár a teljes gyepterületre, akár külön-külön az egyes alzónákra.



- 
- A túl sok nyírás rongálhatja a gyepet és csökkentheti a fűnyíró élettartamát.
  - A túl kevés nyírás pedig a gyepet egyenetlenné teszi, vagy akadályozza a fűnyírót abban, hogy lépést tartson fű növekedésével.
- 



**TIPPEK**



## Megjegyzés:

- A legjobb eredmények eléréséért – Javasolt legfeljebb 2 egymást követő nyírásmentes napot beállítani.
- Miután egy adott napon elvégezte a szükséges fűnyírást, a fűnyíró a következő munkanapig a töltőállomáson marad.
- Alapértelmezetten a fűnyíró bekapcsolt intenzív üzemmódba van beállítva. Ebben az üzemmódban a fűnyíró átmenetileg (legfeljebb 7 napig) a maximum kapacitású nyírási üzemmódban fog dolgozni. Erre azért van szükség, hogy a gyepet gyorsan egyenletes magasságúvá alakítsa, mielőtt belép az automatikus szinten tartáshoz szükséges ütemezésbe.
- Ha a fűnyíró a szezon során bármikor jelentős lemaradásba kerül (esetleg azért, mert hosszabb időre kikapcsolták, vagy mert nagyon gyorsan nőtt a fű, stb.), akkor újra bekapcsolhatja az intenzív kaszálást, hogy a fűnyíró behozza a lemaradást. Ezáltal a fűnyíró maximum kapacitáson fog működni 7 napig, majd visszaáll az előző ütemezési beállításra.



## Az automatikus működés be- és kikapcsolása

- Az automatikus működés alapértelmezés szerint ki van kapcsolva.
- Az egyszeri beállítási eljárás során a fűnyíró végigvezeti Önt a gyepterület méretének beállítási folyamatán. Ennek végén áttekintheti, megváltoztathatja és engedélyezheti a felkínált automatikus tervet.
- Ha szükséges, az ütemtervet a főképernyőn be állásból ki állásba kapcsolva teljes mértékben kikapcsolhatja az automatikus indulást.
- A gyepterület beállítások szakaszában egy adott zónában is leállíthatja az automatikus működés, ha akarja.

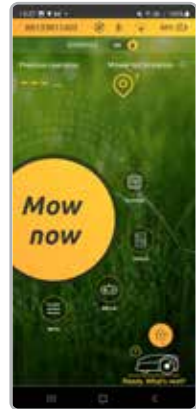

# 3 Kézi működés

A kézi működtetést akkor hasznos, amikor a fűnyírási ütemezéstől függetlenül szeretne egy fűnyírási műveletet elindítani.

## Kézi működés szegélynyírással vagy anélkül

A Kézi működés elindítása:



## Zónaválasztás



A zónaválasztás ikonra koppintva válassza ki a zónát, amelyet a fűnyíróval le szeretne nyírni.

Válassza ki a zónát, majd koppintson a Fűnyírási üzemmódra.

Megjegyzés: a Szegélynyírási üzemmód az alzónák esetében nem érhető el.

# 4 Jellemzők – hogyan

## A nyírás magasságának beállítása

- Állítsa be a kaszálási magasságot a gomb jobbra vagy balra forgatásával.
- A kaszálási magasság tartománya 20-70 mm (0,8-2,8 hüvelyk).
- Kezdetben mindig állítsa be a maximális fűnyírási magasságot, és a későbbi fűnyírások során csökkentse, hogy elkerülje a túl rövidre nyírást.

## Gyermekek védelme

Alapértelmezés szerint a funkció ki van kapcsolva. A funkció bekapcsolása:

Válassza a Főmenüben a Mower & Lawn (Fűnyíró és gyep) menüpontot, navigáljon a Gyermekek védelme menüpontra, és az engedélyezéshez válassza az ON (Be) lehetőséget.

A fűnyíró a gyermekek védelmének engedélyezése után 2 perccel záróódik.



## A lezárt gombok ideiglenes feloldásához:

Nyomja meg és tartsa lenyomva a Mow (Kaszálás) gombot 6 másodpercig (a gomb további 3 másodpercre letiltásra kerül a véletlenszerű működés elkerülése érdekében).

A kulcsok a felhasználó beavatkozása nélkül 2 perc múlva újra záródnak.

## Lopásgátló / Zárolás

A lopásgátló eszköz megakadályozza, hogy bárki, aki nem rendelkezik érvényes kóddal, használhassa vagy vezethesse a fűnyírót. Alapértelmezés szerint ez a funkció ki van kapcsolva.

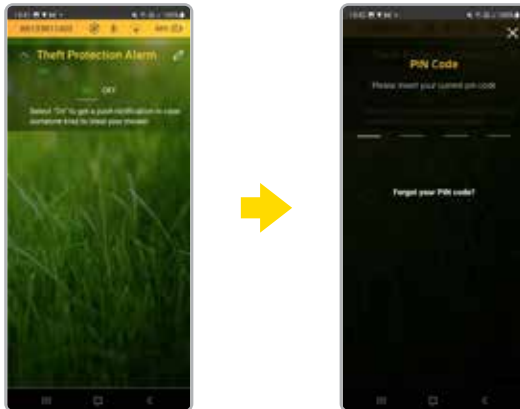

## Szigetek

Ha ebben a zónában nagy szigetek vannak (például tavak vagy nagy virágágyások), akkor az „Island” (Sziget) kapcsolót bekapcsolhatja, hogy a fűnyíró hatékonyabban megtalálja a töltőállomást.



## Méret

Itt állíthatja be a gyepterület méretét. A gyepterület mérete fontos, mivel a fűnyírót ezt felhasználva számolja ki a fűnyírásához szükséges időt.



## Alzónák

Ebben a szakaszban adhat hozzá vagy módosíthatja az alzónákat. A zónák méretének kiválasztásához, a zónák belépési pontjának meghatározásához és egyéb, az egyes zónákra jellemző egyéni paraméterek beállításához kövesse a képernyőn látható utasításokat.



## Vezeték melletti követés

Ezen funkció használatával csökkentheti a keréknyomok kialakulását a szegélyen a fűnyíró alapállomásra való visszatérése során. Úgy működik, hogy lehetővé teszi a fűnyíró számára, hogy minden útját a vezetéktől eltérő távolságban tegye meg ahelyett, hogy mindig a vezeték fölött lenne a középpontja.



Minden gyepterület más és más, ezért ki kell tapasztalni az optimális minimum és maximum értékeket.

## Elválasztott zóna

Ha a gyephez elválasztott zóna is tartozik, az elválasztott zóna kapcsolóját „BE” állásba kell állítani. Ez lehetővé teszi, hogy miután a fűnyírót manuálisan az elválasztott zónába helyezi, a kezdőképernyőről az „elválasztott zóna” lehetőséget kiválasztva megkezdje a nyírást. Ne felejtse el az elválasztott zónában végrehajtott művelet végén visszavinni a fűnyírót az alapállomásra, hogy fel tudjon tölteni és készen álljon az automatikus terv folytatására művelet kihagyása nélkül.



## Intenzív üzemmód

Ha a fűnyíró a szezon során bármikor jelentős lemaradásba kerül (esetleg azért, mert hosszabb időre kikapcsolták, vagy mert nagyon gyorsan nőtt a fű, stb.), akkor újra bekapcsolhatja az intenzív kaszálást, hogy a fűnyíró behozza a lemaradást. Ez 7 napig maximális kapacitással működteti a fűnyírót, majd ezt követően visszaáll a korábbi ütemezési beállításokra (az intenzív üzemmód aktiválásához be kell kapcsolni az automatikus működést).



## Jeltípus

A fűnyíró 3 jeltípust támogat, amelyekből választhat, ha a környező gyepeken üzemelő más robotfűnyírók interferenciáját tapasztalja. A jel típusának megváltoztatásához helyezze a fűnyírót a töltőállomásra, és válasszon egy másik jelet, mint amit jelenleg használ. Hagyjon kb. 5 másodpercet, amíg a fűnyíró szinkronizálódik a töltőállomással az új jelre.



# Speciális beállítások

## Gyári beállítások visszaállítása

Az összes fűnyíróra és gyere vonatkozó beállítás, beleértve az automatikus ütemezési tervet is, visszaáll alaphelyzetbe.





# 5 Időszakos karbantartás



## FIGYELMEZTETÉS

Súlyos sérülés és károsodás veszélye!

Mielőtt a fűnyírót felemelné, mindig távolítsa el a tiltó eszközt és áramtalanítsa a készüléket. A kések nagyon élesek. Súlyos vágásokat vagy zúzódásokat okozhatnak. Mindig viseljen nehéz igénybevételhez való munkakesztyűt, amikor a késeken vagy azok környékén dolgozik. SOHA NE használjon sérült vagy törött kést.

Hosszabban tartó folyamatosan csapadékos időszakok után az ideális vágási eredmény elérése érdekében javasolt a nyíróplátón, a védővezetékeken és a kerekeken felgyűlt fűvet eltávolítani.

## Néhány hetente

- 2-3 hetente vagy szükség esetén gyakrabban ellenőrizze a fűnyíró alját, és távolítsa el a kerekeken és a fűnyíró alján lévő maradványokat. Óvatosan kaparja le az összegyűlt fűyesedéket (egy kis bot vagy más hasonló tárgy segítségével) a nyíróplátó alól.
- Ellenőrizze a peremvezetékét, és üssön be további rögzítőszegeket, ha valahol kilazult vagy nem feszül a talajra. A gyepen végbemenő szezonális változásoknál ügyeljen rá, hogy ennek megfelelően módosítsa a vezetékét.
- Ellenőrizze a töltőállomást, tisztítsa meg a sártól és a törmeléktől a megfelelő dokkolás érdekében.

Soha ne használjon nagynyomású mosót a fűnyíró tisztításához. A nagynyomású víz károsíthatja az alkatrészeket és a programozható vezérlőt. A rendszeres tisztításhoz egy kerti slag végére szerelt alacsony nyomású fúvóka is használható.



TIPP

# Téli tárolás

## Fűnyíró

- Kapcsolja ki az ütemtervet, és töltsse fel teljesen a fűnyírót a töltőállomáson 24 órán keresztül.
- Távolítsa el a letiltó eszközt, és kapcsolja ki a fűnyírót.
- Tisztítsa meg a fűnyírót, és tárolja száraz helyen, 0 °C feletti környezeti hőmérsékleten.

## Töltőállomás

- A töltőállomáshoz nincsenek speciális téli tárolási utasítások. Télen is a gyepen hagyható.
- A tél folyamán válassza le a tápegységet a hálózatról, a töltőállomásról pedig csatlakoztassa le a határoló vezetékét.

## Téli szervizelés

- A jobb karbantartás és a jó állapotban tartás érdekében a téli tárolás előtti szervizeléshez javasolt a fűnyírót egy hivatalos márkakereskedőhöz vinni. A téli szervizelést egyes országokban engedélyezett szolgáltatókon keresztül vagy harmadik fél partnereken keresztül nyújtjuk. További információért látogasson el a Robomow weboldalára, vagy keressen minket.
- A téli szervizelés olyan műveleteket foglal magába, mint a fűnyíróalkatrészek és a fűnyíróplató tisztítása, a kopott alkatrészek (például a kések, a hajtókerekek és más mozgó alkatrészek) ellenőrzése és szükség esetén cseréje, a fűnyíró funkcióinak és biztonsági részegységeinek tesztelése, az akkumulátor ellenőrzése és a legújabb, esetleg új funkciókat is tartalmazó szoftververzió feltöltése.

# 6 Hibakeresés

Megjelenített üzenet	Lehetséges ok / Esemény	Javító intézkedés
Területen kívül	A peremvezeték túl közel van a gyeper széléhez.	Mozgassa közelebb a vezetékét a gyeper belső oldalához.
	A gyeper lejtése a szélénél túl meredek, emiatt a fűnyíró kicsúszik.	Ne foglaljon be nagyon meredek lejtőket a zónába a peremvezeték közelében.
	A gyeper széle túlságosan göröngyös.	Töltse fel a lyukakat és a mélyedéseket a szél mentén, amíg nem kerül a talajjal egy szintbe.
Elakadt	A fűnyíró elakadt egy helyen. Nem tud továbbhaladni.	Ellenőrizze a lyukakat vagy árkokat a talajban. Töltse fel földdel.
		Ellenőrizze, hogy a peremvezeték nincs-e túl közel a gyeper széléhez. Mozgassa közelebb a vezetékét a gyeper belső oldalához.
Ellenőrizze a vágásmagasságot	A nyírórendszer a kés köré tekeredett túl magas fű vagy akadály miatt túl van terhelve.	Kapcsolja ki a fűnyírót, távolítsa el a kizáró eszközt, és vizsgálja át a kést. Távolítsa el az idegen tárgyakat vagy szüntesse meg a túlzott elakadást a nyíróplatóban. Növelje a vágási magasságot.
Nincs vezetékjel / várakozás a jellel	A tápegység ki van húzva, vagy ideiglenes áramkimaradás van.	Győződjön meg róla, hogy a töltőállomás csatlakoztatva van-e a hálózati áramellátáshoz.
	Lehetséges, hogy a jelgenerátort újra kell indítani.	Húzza ki a tápegységet az elektromos hálózathoz, majd 10 másodperc után dugja vissza.
	A peremvezeték nincs csatlakoztatva a töltőállomáshoz.	Ellenőrizze a peremvezeték csatlakoztatását a töltőállomáshoz.
	A peremvezeték átvágták.	Ellenőrizze a peremvezeték átvágás tekintetében.

# 7 Gyakran ismételt kérdések

**?** **A fűnyíró nem dokkol megfelelően, és néha nem találja el a töltőállomás érintkezőit.**

A töltőállomás bejárata nem sík. Töltse fel egy kis földdel, hogy a töltőállomás körüli gyepet kiegyenlítse, annak érdekében, hogy sima legyen a bejárat. Győződjön meg róla, hogy a peremvezeték egyenes-e a töltőállomás előtt és után.

**?** **A fűnyírás minősége gyenge**

Lehetséges, hogy a kések életlenek. Kapcsolja ki a fűnyírót, távolítsa el a kizáró eszközt, és ha szükséges, cserélje ki a késeket. Használjon munkavédelmi kesztyűt a kések átvizsgálásához.

**?** **Foltos és egyenetlen fűnyírás**

Győződjön meg arról, hogy a nyírás időkerete elég tág és növelje a nyírási órák számát a Nyírási órák beállítással, így kompenzálva a gyep összetettségét vagy a gyors növekedés időszakát.

**?** **A fűnyíró sokáig nem távolodik el a töltőállomástól**

Érintse meg a fűnyíró ikonját az információs buborékkal, miközben a fűnyíró a töltőállomáson van. A nem indulás okának kódja megjelenik a kijelzőn. A nem indulás kódjának részletes leírásáért lásd az online Súlyközpontot.

**?** **A robot nem érzékeli a töltőállomást / megjelenik a „Pairing Required” (Párosítás szükséges) üzenet**

Vegye ki a fűnyírót a töltőállomásból, és kapcsolja ki. Győződjön meg róla, hogy a töltőállomás aktív-e – be van dugva a fali aljzatba, és a zöld fény villog-e. Kapcsolja be a fűnyírót, és helyezze kézzel a töltőállomásra. A párosítás befejezéséhez várjon körülbelül egy percet.



Stanley Black & Decker Outdoor GmbH | Wiesenstraße 9 D-66129 Saarbrücken | Germany