

BRUGERVEJLEDNING

RKS



Sikkerhed frem for alt

VIGTIGT!

GENNEMLÆS OMHYGGELIGT DENNE VEJLEDNING MED ALLE DENS SIKKERHEDSANVISNINGER FØR BRUGEN. OPBEVAR DEN TIL SENERE ANVENDELSE.

① **Anvisninger på sikker drift**

② **Symbol definitioner**

③ **Sikkerhedsfunktioner**

Bilag A - Anvisninger på batteriskift

Dette produkt er en autonom robotplæneklipper, der drives af et genopladeligt lithium-ion-batteri og inkluderer en ladestation.

Plæneklipperen vil selvstændigt forlade sin ladestation, klippe græsplænen og vende tilbage til ladestationen for opladning.

En forudinstalleret perimetertråd, der er forbundet med ladestationen, sætter grænserne (en "virtuel væg") for din plæneklipper. Den udlægges langs plænenes kanter og rundt om genstande, som plæneklipperen skal undgå.

Plæneklipperen bevæger sig på en tilfældig rute (efter anvisning fra kantledningen) inden for sin arbejdszone.

Plæneklipperen inkluderer Bluetooth- og wi-fi-radiomoduler.



Børn må aldrig sætte plæneklipperen i drift. Børn skal være under konstant opsyn.

Denne vejledning indeholder producentens originale anvisninger i henhold til direktiverne 2006/42/EF og 2014/53/EU. Den kan i visse tilfælde beskrive modeller, der ikke er tilgængelige i dit land.

Bemærk venligst nedenstående terminologi ved anvendelse af denne vejledning.

For- og bagside på plæneklipperen:

Fronten er den modsatte side af den (røde) STOP-knap. Det er plæneklipperens primære køreretning og der, hvor det passive hjul sidder.

Bagenden er, hvor den (røde) STOP-knap er placeret, og hvor de trækkende hjul er placeret.

Venstre og højre kørselsretning defineres ud fra en position, hvor du befinder dig bag plæneklipperens bagside og kigger fremad.

Sikkerhedsretningslinjer



FARE

Beskriver situationer der vil forårsage dødsfald eller alvorlige personskader, hvis faren ikke undgås.



ADVARSEL

Beskriver situationer der kan forårsage dødsfald eller alvorlige personskader, hvis faren ikke undgås.



FORSIGTIG

Beskriver situationer der kan resultere i mindre eller moderate skader eller skader på ejendom og/eller på produktet, hvis faren ikke undgås.



Tilbyder information om korrekt brug af produktet og undgåelse af eventuelle driftsforstyrrelser.

Vigtige sikkerhedsoplysninger



ADVARSEL

Det er dit ansvar at:

- Begrænse brugen af denne plæneklipper til personer, der har læst, forstået og følger advarselne og anvisningerne i denne vejledning og på plæneklipperen.
- Fortæl dine naboer, at du har en robotplæneklipper i drift, og at de kan komme til skade, hvis de kommer ind på din græsplæne under driften.



FARE

Tilslut altid strømforsyningen til det vejrbeskyttede strømforsyningskredsløb beskyttet af en jordstrømsenhed (RCD) med en udløsestrøm på ikke mere end 30 mA. Følg de lokale forskrifter for elektriske installationer.



ADVARSEL

Lad klippeaggregatet standse knivens rotation fuldstændigt, før du løfter eller vipper plæneklipperen eller berører klippeaggregatet.



FARE

Strømkablet må ikke udskiftes! Hvis kablet er beskadiget, skal hele strømforsyningen udskiftes. Tilslut ikke et beskadiget strømkabel til strømforsyningen, og rør ikke ved et sådant kabel, da det kan forårsage elektrisk stød.

Sørg for at der ikke befinder sig kabler under plæneklipperen for at undgå skader.



FORSIGTIG

I tilfælde af tordenvejr skal du frakoble perimentertråden fra ladestationen og tage strømforsyningen ud af stikkontakten.

Anvisninger på sikker drift

A. Generelle informationer

1. Læs, forstå og følg alle instruktioner på plæneklipperen i vejledningen/vejledningerne, inden du forsøger at samle og betjene den. Opbevar denne vejledning på et sikkert sted til fremtidig og regelmæssig reference.
2. Gørdigtfortroligmedallestyringsanordningerogderesforskriftsmæssigebetjening.
3. Det er dit ansvar at fortælle dine naboer, at du nu tager en robotplæneklipper i brug, og at de kan komme til skade, hvis de træder ind på din græsplæne under driften.
4. Hvis din græsplæne er åben ud mod gaden og/eller mod en nabogrund, skal du være til stede under klipningen for at forhindre andre i at berøre plæneklipperen under driften. Alternativt skal du afgrænse din græsplæne med et hegn, så andre ikke kan betræde plænen under klipningen.
5. Lad aldrig børn under 14 år sætte plæneklipperen i drift ved hjælp af fjernbetjeningsappen. Børn fra 14 år og derover skal have læst og forstået anvisningerne og vejledningerne for sikker betjening i denne manual og på plæneklipperen og skal instrueres og være under opsyn af en voksen.
6. Lad aldrig børn, personer med begrænsede fysiske, sensoriske eller mentale evner eller personer, der ikke er fortrolige med disse anvisninger, betjene dette apparat.
7. Hvis der opstår situationer, som ikke er beskrevet i denne manual, skal du udvise forsigtighed og god dømmekraft. Kontakt din kundeservicerepræsentant, hvis du har spørgsmål.
8. Denne plæneklipper er et meget præcist, motordrevet apparat og ikke noget legetøj. Udvis derfor altid ekstrem forsigtighed. Denne plæneklipper er udviklet med et eneste formål: at slå græsplæner. Den må ikke anvendes til andre formål.

B. Forberedelser før idriftsætning



INDEN FØRSTE BRUG SKAL DU SIKRE, AT PRODUKTET ER BLEVET OPLADET KONTINUERLIGT I 2 TIMER.

1. Sørg for korrekt installation af kantledningen som beskrevet i manualen "Kom godt i gang".
2. Undersøg grundigt det areal, hvor plæneklipperen skal anvendes. Fjern alle sten, pinde, ledninger, legetøj og andre fremmede genstande, der kan beskadige knivene eller blive taget op og kastet af knivene. Udslyngede genstande kan forårsage alvorlige personskader.
3. Sørg for at alle personer, frem for alt børn og kæledyr er inden døre, mens plæneklipperen er i drift. Stop plæneklipperen, hvis nogen betræder klippezonen.
4. I tilfælde af tordenvejr skal du frakoble petimetertråden fra ladestationen og tage strømforsyningen ud af stikkontakten.

C. Drift



ADVARSEL

Lad ikke plæneklipperen arbejde uden opsyn, hvis du ved, at der er eller kan være børn, andre personer eller husdyr i nærheden.

1. Vores robotplæneklipper er et præcisionsudstyr. Vær forsigtig under anvendelsen og følg alle advarsels- og sikkerhedsanvisninger.
2. I tilfælde af ulykker eller funktionsfejl under driften skal du straks trykke på den røde STOPknap. (se billedet på side 12).
3. Brug ikke plæneklipperen, hvis sikkerhedsfunktioner eller dele af maskinen er slidte, beskadigede eller uanvendelige.
4. Sluk altid for plæneklipperen ved at fjerne deaktiveringsnøglen (se billedet på side 12), inden du løfter plæneklipperen eller fjerner tilstopning af kniv(e) og/eller hjul eller foretager justeringer. Fjernelse af nøglen vil deaktivere knivene og drivmotorer.
5. Løft eller bær aldrig plæneklipperen, mens hjulene drejer, eller knivene bevæger sig. Rør ikke ved knivene, før de er stoppet med at rotere fuldstændigt.
6. Brug kun plæneklipperen til at slå græs.
7. Forsøg aldrig at omgå en sikkerhedsanordning eller fjerne en beskyttelsesanordning eller en afskærmning. Det kan resultere i personskade at komme i kontakt med roterende knive. Sensorerne er sikkerhedsanordninger.
8. Knivene fortsætter med at rotere i op til to (2) sekunder, når en sikkerhedssensor er blevet udløst, eller den røde STOP-knap er blevet udløst. Placer aldrig nogen del af kroppen i knivområdet, før du er sikker på, at knivene er stoppet med at rotere.
9. Hvis plæneklipperen begynder at vibrere unormalt, skal du stoppe den og straks undersøge årsagen. Vibrationer er generelt en advarsel om problemer. Tag deaktiveringsnøglen ud for at forhindre, at plæneklipperen er aktiv.
10. Bær altid sikkerhedsbriller under en justering eller reparation for at beskytte dine øjne. Udslyngede genstande, som preller af, kan forårsage alvorlige skader på øjnene.
11. Brug aldrig plæneklipperen med en beskadiget sikkerhedsanordning, beskyttelsesanordning eller afskærmning. Manglende overholdelse af denne advarsel kan resultere i personskader.
12. Hold hænder eller fødder væk fra roterende dele og stik dem ikke ind under klippeaggregatet. Kontakt med kniven(-e) kan føre til amputation af hænder og fødder.
13. Vær opmærksom på huller, hjulspor, bump, sten eller andre skjulte genstande på plænen. Ujævnt terræn eller skjulte genstande kan forårsage ulykker. Højt græs kan skjule forhindringer.
14. Din plæneklipper er designet til at klippe normal boliggræs i en højde på højst 125 mm. Forsøg ikke at klippe usædvanligt højt græs (f.eks. engarealer).

15. Indstil ugeprogrammet på en sådan måde, at plæneklipperen sættes i drift på tidspunkter, hvor der ikke befinder sig personer på plænen. Indstil passende tidspunkter via mobilapplikationen.
16. Tilslut ikke et beskadiget strømkabel til stikkontakten eller berør det først, når det er koblet fra stikkontakten, da det kan føre til elektrisk stød.
17. Sørg for at der ikke befinder sig kabler under plæneklipperen for at undgå skader. Et beskadiget strømkabel kan føre til elektrisk stød. Træk stikket ud af stikkontakten, hvis kablet er beskadiget eller sammenfiltret.
RØR IKKE VED EN BESKADIGET LEDNING, INDEN STRØMFORSYNINGEN AFBRYDES.
Når strømforsyningen er installeret udendørs, må du ikke betjene eller frakoble den, når temperaturen kommer under 4 °C eller overstiger 40 °C for at undgå brandfare.
18. Overstræk dig ikke, hold balancen hele tiden, og sørg altid for et sikkert fodfæste på skråninger; frem for alt skal du altid gå og ikke løbe, mens du betjener maskinen.

D. Børn

1. For at undgå alvorlige ulykker skal du altid sørge for, at der ikke er børn på plænen. Børn bliver ofte fascineret af plæneklipperen og klippeaktiviteten. De forstår ikke farerne. Gå aldrig ud fra at børn bliver der, hvor du sidst så dem. Gå aldrig ud fra at børn holder sig væk fra plæneklipperen, mens den er i drift.
2. Sørg for at alle personer, frem for alt børn og kæledyr, er inden døre og under opsyn af en voksen, mens plæneklipperen er i drift. Stands straks plæneklipperen, hvis nogen træder ind i klippezonen.
3. Lad aldrig børn sætte sig på plæneklipperen. Det er ikke et legetøj.
4. Lad aldrig børn lege på plænen, mens plæneklipperen er i drift. Lær dine børn, at plæneklipperen er farlig, og at de skal holde sig væk fra den.
5. Lad aldrig børn under 14 år sætte plæneklipperen i drift ved hjælp af fjernbetjeningsappen. Børn fra 14 år og derover skal have læst og forstået anvisningerne og vejledningerne for sikker betjening i denne manual og på plæneklipperen og skal instrueres og være under opsyn af en voksen.

E. Transport

Før du flytter eller transporterer din plæneklipper, skal du følge nedenstående trin:

1. Tryk på eller træk i den røde STOP-knap (se billedet på side 12) for at standse plæneklipperen.
2. Du kan bruge fjernbetjeningen (via mobilappen) til at køre din plæneklipper fra et sted til et andet.
3. Når du bærer din plæneklipper:
 - Fjern deaktiveringsnøglen fra STOP-kontrollen. Den røde STOP-kontrol er også bærehåndtaget.
4. Bær altid på en måde, så knivene vender væk fra dig. Vær forsigtig med at undgå kontakt med knivenes skarpe kant, når du løfter eller bærer plæneklipperen.

F. Fjernbetjening

1. Betjen altid plæneklipperen i henhold til appens anvisninger, og hold dig på afstand af plæneklipperen.
2. Hold en sikker afstand til plæneklipperen, når den er i drift. Stop altid plæneklipperen, inden du nærmer dig den af en hvilken som helst årsag.
3. Brug kun mobilappen til at styre plæneklipperen manuelt, når den er inden for dit synsfelt. Hold en radius på 6 meter til plæneklipperen, når du betjener den manuelt.
4. Vær særligt forsigtig, når plæneklipperen kører i retning mod dig.
5. Brug kun fjernbetjeningen til plæneklipperen i dagslys eller tilstrækkelig kunstig belysning, og undgå at arbejde på vådt græs.
6. Brug aldrig plæneklipperens fjernbetjening i bare fødder, sandaler, glatte eller lette sko (f.eks. lærredssko). Bær altid kraftigt fodtøj og lange bukser; sørg altid for godt fodfæste, når du klipper på en skråning.

G. Batterier

1. Brug kun originale batterier leveret af producenten eller godkendt af denne. Batteriernes varenumre er specificeret i brochuren "Yderligere information".
2. Sørg for at den forseglede batteripakke ikke åbnes, falder på jorden eller beskadiges. Brug ikke batterier med synlige defekter eller deformationer, hvis de er ødelagte eller revnede.
3. Forsøg ikke at fjerne eller ødelægge nogen af batterikomponenterne.
4. Batteripakken indeholder elektrolytter. Hvis der trænger elektrolytter ud af batteripakken, skal følgende forholdsregler træffes:
 - Hudkontakt: Skyl straks kontaktområderne grundigt med vand og sæbe.
 - Øjenkontakt: Skyl straks øjnene med rigeligt rent vand i mindst 15 minutter. Gnid dem ikke.
 - Søg lægebehandling.
5. Forsøg ikke at reparere eller modificere batterier! Reparationsforsøg kan resultere i alvorlige personskader på grund af eksplosioner eller elektrisk stød. I tilfælde af en lækage er de frigivne elektrolytter ætsende og giftige.
6. Kast ikke batteriet på åben ild. Cellen kan eksplodere.
7. Batteriet bliver opladet, når det er korrekt tilsluttet i plæneklipperen. Brug altid den strømforsyning, der fulgte med plæneklipperen. Ukorrekt anvendelse kan føre til elektrisk stød, overophedning eller brand.
8. Brug ikke batteriet til andre formål end til strømforsyning af den dedikerede robotplæneklipper. Anvendelse af batteriet til strømforsyning af et andet produkt er ekstremt farligt.
9. Overhold lovgivning og forskrifter for korrekt bortskaffelse af batterier til beskyttelse af miljøet. Se afsnittet "Udløb af maskinens levetid" i denne brugermanual for yderligere oplysninger.
10. Når du udskifter batteriet, skal du sørge for at indsætte batteristykket korrekt. Hvis du vender batteriets poler forkert, kan det forårsage skader på batteriet og plæneklipperen.

H. Drift på skråning

1. På skråninger kræves der ekstra forsigtighed. Hvis du føler, at plæneklipperen ikke kan holde sit spor på en skråning, er skråningen for stejl til plæneklipperen. Våde og tørre, hårde jordarealer med lidt eller slet ingen græs vil mindske trækraften og kan forårsage, at plæneklipperen skrider og glider på skråningen. Det kan føre til alvorlige personskader eller materielle skader.
2. Af hensyn til din sikkerhed skal du måle alle skråninger, før du bruger plæneklipperen i skrånende zoner. Brug en hældningsmåler, før du fastlægger klippezonerne eller sætter denne plæneklipper i drift i skrånende eller kuperede zoner. Desuden kan smartphoneapps til måling af hældninger også anvendes. Plæneklipperen kan glide ud af klippezonen, hvis kanttråden er installeret på skråninger med en hældning på over 20 % (11°).
3. Klip ikke på skråninger, der er større end 35 % (20°).
4. Brug under ingen omstændigheder plæneklipperen, hvis der er tvivl om vejgreb og stabilitet. Vær altid opmærksom på klippeoverfladen. Hvis plæneklipperen tipper eller vælter, kan det forårsage alvorlige personskader eller materielle skader.
5. Hold dig mindst 1,2 meter fra meget stejle skråninger, grøfter, skrænter eller vandkanten for at sikre, at plæneklipperen ikke kommer ud af klippezonen. Det kan beskadige plæneklipperen eller forårsage alvorlige personskader.

I. Vedligeholdelse og særlige anvisninger

1. Sørg for at plæneklipperen bevarer sin funktionsevne. Udskift slidte, beskadigede eller defekte dele. Producentens varenumre for batterier, knive og strømforsyninger er specificeret i brochuren "Yderligere information".
2. For at undgå alvorlige personskader må du ikke modificere plæneklipperen på nogen måde.
3. Plæneklipperens knive er meget skarpe. Brug handsker og vær ekstra forsigtig, når du skifter knivene.
4. Deaktiver altid plæneklipperen ved at fjerne deaktiveringsnøglen (se billedet på side 12), inden der foretages eftersyn eller ryddes tilstopning af plæneklipperens kniv(e) og/eller drivhjul eller eftersyn af plæneklipperen. Forsøg aldrig at udføre service- eller justeringsarbejde på plæneklipperen, mens den er i drift. Inden rengøring, reparation eller eftersyn skal du sørge for, at knivene og alle bevægelige dele er stoppet.
5. Knivene bør stoppe fuldstændigt inden for to (2) sekunder efter, at der er blevet trykket på den røde STOP-knap. Hvis du ikke kan høre knivene stoppe inden for to (2) sekunder, skal din plæneklipper serviceres professionelt af en autoriseret serviceforhandler, inden den må bruges igen.
6. Brug aldrig en højtryksrens til at rengøre plæneklipperen. Vand fra højtryksrens kan beskadige komponenter og den programmerbare controller. En dyse med lavt tryk, som sidder for enden af en haveslange, kan bruges til regelmæssig rengøring.
7. Inspicer knivene visuelt for skader (f.eks. overdreven slitage, bøjedede eller brækkede dele). Udskift kun knivene med udstyr fra den originale producent (O.E.M.). Uoriginale knive, som ikke er godkendt af producenten, passer ikke ordentligt og kan muligvis være farlige.

8. Brug af reservedele, der ikke opfylder OEM-specifikationerne, kan forringe ydeevnen og sikkerheden.
9. Når den har ramt en fremmed genstand eller sidder fast, skal du stope plæneklipperen og tage deaktiveringsnøglen ud. Efterse græsslåmaskinen grundigt for skader. Reparer skaden før start og betjening.
10. For områder tæt på legepladser, vandområder, stejle skråninger eller offentlige veje, skal du omkredse perimetertråden med en stiv (træ/sten) afgrænsningskant, der er mindst 15 cm høj, hvilket vil hjælpe med at forhindre plæneklipperen i at forlade klippezonen.
11. Hvis din plæneklipper er installeret og drives i en åben have eller på et offentligt sted, skal du opsætte advarselsskilte omkring klippezonen med følgende tekst: "Robotplæneklipper! Hold afstand til plæneklipperen! Hold børn under opsyn!"
12. Om nødvendigt skal du rengøre eller udskifte sikkerheds- og anvisningsmærkater.

J. Vinteropbevaring

Plæneklipperen

Oplad plæneklipperen helt i ladestationen. Sluk for apparatet. Rengør plæneklipperen og opbevar den inden døre på et tørt sted ved en temperatur over 0 °C.

Ladestation

Der kræves ingen specielle vinteropbevaringsinstruktioner for ladestationen. Den kan efterlades på plænen om vinteren.

Frakobl strømforsyningen fra stikkontakten og perimetertråden fra ladestationen om vinteren.

Årlig vedligeholdelse





For at holde din plæneklipper i god og sikker stand anbefales det at indlevere den til en certificeret forhandler før eller efter vinteropbevaringen og få udført et serviceeftersyn.

Det årlige serviceeftersyn kan variere mellem forskellige tjenesteudbydere og vil omfatte alle eller nogle af følgende ting: rengøring af plæneklipperens dele og klippeaggregat, kontrol for slidte dele (såsom kniv, drivhjul og andre bevægelige dele) og om nødvendigt udskiftning af disse, test af plæneklipperens funktioner og sikkerhedskomponenter, kontrol af batteriet og indlæsning af den nyeste softwareversion, så vidt muligt inklusive de nyeste egenskaber og funktioner.

K. Udløb af maskinens levetid

1. Plæneklipperen og dens tilbehør skal ved afslutningen af deres produktlevetid bortskaffes forskriftsmæssigt for at forhindre, at elektrisk og elektronisk affald ender på deponeringspladser og for at beskytte og forbedre miljøets kvalitet. Du kan få oplysninger om forskrifterne for bortskaffelse af affald hos den lokale genbrugsplads eller din kommune. Mange kommuner stiller særlige indsamlingssteder til rådighed for bortskaffelse af batterier og elektronisk udstyr.
2. Bortskaf ikke batteripakken eller plæneklipperen som usorteret restaffald.
3. Kast ikke batteriet på åben ild.
4. Plæneklipperen skal afbrydes fra ladestationen, når batteriet fjernes.
5. Batteriet skal fjernes fra apparatet, før det bortskaffes. Følg anvisningerne for fjernelse af batteriet, som beskrevet i bilag A.
6. Batteriet skal bortskaffes sikkert i henhold til lokale regler.

2 Symboldefinitioner

Symbol	Beskrivelse
	<p>ADVARSEL – LÆS BRUGERMANUALEN(-ERNE)</p> <p>Læs, forstå og følg alle sikkerhedsinstruktioner og -anvisninger i manualen(-erne) og på plæneklipperen, inden du forsøger at sætte den i drift. Manglende overholdelse af disse oplysninger kan resultere i alvorlige personskader eller dødsfald. Opbevar denne manual et sikkert sted med henblik på fremtidige og jævnlige opslag.</p>
	<p>GENEREL ADVARSEL</p> <p>Advarer om farlige situationer og risici.</p>
	<p>FARE – FOREBYG RISIKO FOR AMPUTATIONER</p> <p>Hold hænder eller fødder væk fra klippeaggregatet. Kontakt med knivene kan forårsage amputation af hænder og fødder.</p>
	<p>ADVARSEL – FOREBYG ULYKKER/SKADER FORÅRSAGET AF KLIPPEAGGREGATET. HOLD KORREKT SIKKERHEDSAFSTAND TIL PLÆNEKLIPPEREN UNDER DRIFT.</p> <p>Klip ikke når børn eller andre personer er i nærheden. Hold andre på afstand af plæneklipperen, mens den er i drift, for at hjælpe med at undgå kontakt med knivene eller en genstand, der bliver kastet af knivene. Sørg for at alle personer, frem for alt børn og kæledyr er inden døre, mens plæneklipperen er i drift. Stands straks plæneklipperen, hvis nogen træder ind i klippezonen.</p>
	<p>ADVARSEL - FOREBYG PERSONSKADER FORÅRSAGET AF UDSLYNGEDE GENSTANDE</p> <p>Sørg for at tilstedeværende personer holder sig mindst 5 meter fra plæneklipperen, mens den er i drift. Fjern sten, grene, kabler, legetøj eller andre genstande, der kan blive opfanget og udslynget af klippeaggregatet. Betjen ikke plæneklipperen uden sikkerhedsanordningerne på deres korrekte plads og funktionsdygtige.</p>
	<p>ADVARSEL – FOREBYG ULYKKER/SKADER FORÅRSAGET AF KLIPPEAGGREGATET</p> <p>Lad aldrig børn sætte sig på plæneklipperen. Det er ikke et legetøj.</p>
	<p>ADVARSEL</p> <p>Sluk for plæneklipperen før du udfører service på den.</p>
	<p>ADVARSEL</p> <p>Fjern deaktiveringsanordningen, før du arbejder på plæneklipperen eller løfter den.</p>
	<p>ADVARSEL – BRUG KUN DEN ORIGINALE STRØMFORSYNING</p> <p>Foretag ikke ændringer på strømforsynings tilslutning! Brug kun den originale strømforsyning, der leveres af producenten sammen med plæneklipperen eller som reservedel. Det korrekte delnummer er angivet på produktet, på denne mærkat og i vejledningen til supplerende oplysninger. En ikke-original strømforsyning kan resultere i brand og skader på ladestationen og plæneklipperen.</p>

3 Sikkerhedsfunktioner



ADVARSEL

Din plæneklipper er udstyret med en lang række indbyggede sikkerhedsfunktioner. Plæneklipperen er dog et farligt udstyr med skarpe klinger, som kan forårsage alvorlig personskade for alle, der kommer i kontakt med den. Det anbefales at holde en sikker afstand til plæneklipperen til enhver tid.

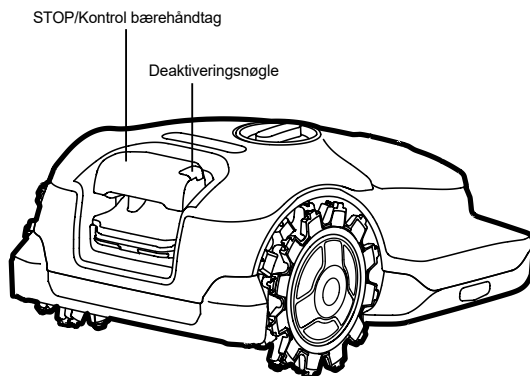

A. Børnesikring

Børnesikringen forhindrer utilsigtet anvendelse af plæneklipperen ved utilsigtet tryk på knapperne. Børnesikringen kan kun deaktiveres ved at trykke på en bestemt sekvens på brugergrænsefladen. Du skal aktivere børnesikringsfunktionen, hvis børn kan komme i kontakt med plæneklipperen.

B. Tyverisikring

(kodebeskyttet deaktiveringsfunktion)

Tyverisikringen vil forhindre alle i at anvende eller køre med plæneklipperen, medmindre de har en gyldig kode (For RT-modeller er den kun tilgængelig via mobilappen). Det anbefales kraftigt at aktivere denne funktion for at forhindre, at børn eller personer, der ikke er fortrolige med plæneklipperen, kan sætte den i drift.

C. Løftesensor

Hvis plæneklipperen løftes manuelt fra jorden, vil plæneklipperen og rotationen af knivene stoppe inden for to (2) sekunder.

D. Hældningssensor

Hvis plæneklipperen vippes op i en lodret position, vil plæneklipperen og rotationen af knivene stoppe inden for to (2) sekunder.

E. Forhindringssensor

Din plæneklipper registrerer forstyrrende forhindringer på sin vej under driften. Hvis plæneklipperen kolliderer med en forhindring, vil den stoppe bevægelse i den retning og rotation af knivene inden for to (2) sekunder. Plæneklipperen vil derefter bakke væk fra forhindringen og genoptage bevægelse og klipning i en anden retning.

F. STOP-kontrol

Hvis du trykker på den røde STOP-knap på et hvilket som helst tidspunkt under drift, vil plæneklipperen og knivene stoppe inden for to (2) sekunder.

G. Fjernbar deaktiveringsnøgle

Hvis deaktiveringsnøglen tages ud, forhindres plæneklipperen i at være aktiv. Du skal tage deaktiveringsnøglen ud, før du løfter plæneklipperen, og før du udfører servicearbejde.

H. Ladestation og petimetertråd

Plæneklipperen kan ikke anvendes uden en perimentertråd, der installeres og aktiveres igennem ladestationen. Hvis kantledningens signal frakobles, standser plæneklipperen.

Bilag A - Anvisninger på batteriskift

1. Fjern deaktiveringsnøglen.
2. Sluk plæneklipperen ved at trykke på og holde Hjem-knappen nede i 3 sekunder.
3. Placer plæneklipperen på hovedet på en blød overflade.
4. Indsæt den medfølgende batteri-dørnøgle i nøglehullet.
5. Drej nøglen 90° mod uret og træk ud cirka 5 mm.
6. Drej nøglen 45° med uret og træk døren op. **FJERN NØGLEN FRA DØREN**, inden du installerer døren igen.
7. Klem låsetappen, der forbinder batterikablet til bundkortet, og træk batterikablet fri.
8. Slip hurtigtappen, der holder batteripakken*, og skub batteripakken ud af plæneklipperen.

*Se "Yderligere information" for strømforsyningens delnumre.

Velkommen til et venligt hjem

Tillykke med dit køb! Gør dig klar til at møde din nye yndlingsmakker. Når din nye ven er installeret, klarer den arbejdet til perfektion. Plæneklipperen forlader automatisk sin ladestation på forudbestemte dage og tidspunkter, slår din græsplæne og vender tilbage til sin ladestation for at blive opladt. En forudinstalleret perimeterwire vil sætte grænserne (en "virtuel væg") for din plæneklipper. Den lægges langs kanterne på din plæne og rundt om genstande, som du ønsker at beskytte.

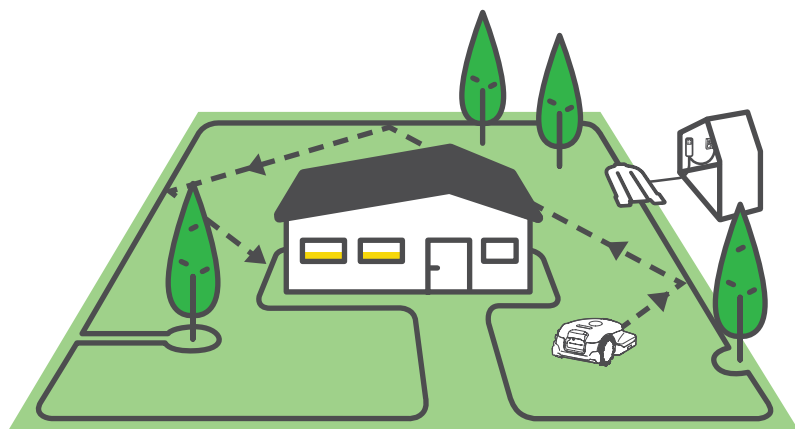

Den lægges langs kanterne på plænen og rundt om genstande, som du ønsker at beskytte. Denne form for tilfældig bevægelse giver den perfekte klipping og sikrer fuldstændig dækning af din græsplæne.

Samtidig følger den perimeterwiren når den klipper dine plænekanter, så den får et perfekt udseende.

Græsplæner med et sundt udseende opnås ved konsekvent klipning, hvilket er præcis hvad en robotplæneklipper gør.

Efter at have fulgt de enkle installationsinstrukser, vil du være klar til at nyde din fritid, mens din nye ven passer din græsplæne.

Det anbefales stærkt at læse den komplette installationsvejledning inden installationen.

For en nemmere opsætning

Det anbefales, at man klipper plænen med en traditionel plæneklipper en sidste gang 24 timer inden, man installerer kanttråden. Klip perimeterområdet, hvor kanttråden vil blive installeret, så lavt som græstypen tillader. For meget tørre, hårde jordtyper anbefales det at vande græsplænenes kanter.

Hvad er der i æsken

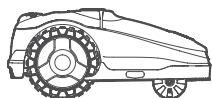

Produktet

Din nye robotplæneklipper

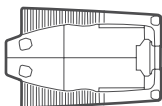

Ladestationen

Det er her plæneklipperen genoplades

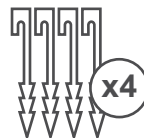

Ladestolper

Til fastgørelse af ladestationen til jorden

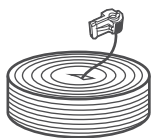

Perimeterwire*

Markerer arbejdsområdet for plæneklipperen
(* Ikke inkluderet i alle modeller)



Strømforsyning

Strømforsyningen til opladning af din plæneklipper

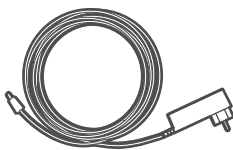

Strømtilslutningsstik*

8 m (26 fod) eller 15 m (50 fod) lavspændingskabel til at forbinde ladestation til strømforsyningen
(* Ikke inkluderet i alle modeller)



Wirepløkker*

Til at fastgøre wiren til jorden
(* Ikke inkluderet i alle modeller)

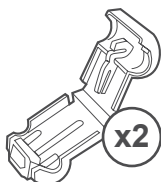

Ekstra wirestik

For at tilslutte afgrænsningskablet til ladestationen:

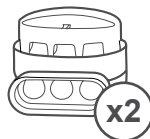

Wiresamlere

For splejsning af perimeterwiren i tilfælde af en overklipping

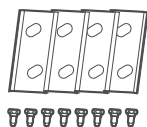

Hjulrensere

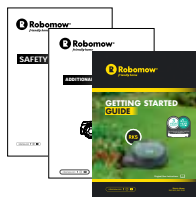

Sikkerhedsvejledning
Yderligere information
Kom i gang guide



Plasticnøgle
til batterilåge

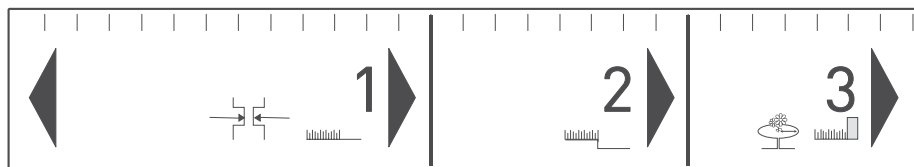

RoboLineal

Nødvendig til fastlæggelse af afstand mellem perimeterwire og plænekant



Yderligere værktøjer krævet til installering



Klar! Lad os komme i gang...

Hvor skal vi hen?

Korrekt installation af din plæneklipper sikrer det bedste resultat. Se nedenfor, hvad der skal til for at forberede den til at udføre et perfekt arbejde for dig:

Ladestationens placering

Vælg ladestationens placering

1

Udlæg wiren

Udlæg den "virtuelle grænse"

2

Bløde forhindringer

Sådan beskyttes bløde forhindringer

3

Hårde forhindringer

Hvornår skal de udelukkes

4

Skråninger

Hvilke skråninger kan plæneklipperen håndtere

5

Smal passage

Hvordan der udlægges wiren i en sekundær zone

6

Sekundær Zone

Hvordan der udlægges wiren i en adskilt zone

7

Afslut

Afslut installationen

8



www.robomow.com/goto/rks_installation_video

Kend din græsplæne

Forståelse af din græsplæne vil spare dig for unødvendige fejl og gøre installationsprocessen nemmere og mere enkel.

I hele manualen her kan du springe over afsnit, der ikke gælder for din type plæne.
Hvordan ser din græsplæne ud?

Type A Kun hovedområde

Dit plæneområde er en sammenhængende zone og alle områder af plænen er bredde nok til at plæneklipperen kan køre gennem (mindst 4 m bred på de smalleste steder).

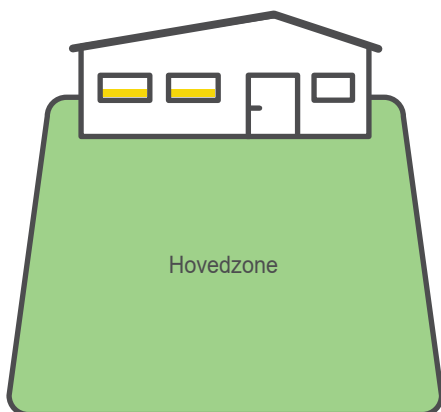

Type B Hovedområde + sekundær zone

Din plæne indeholder to eller flere zoner der ikke er forbundne (adskilte af et hegn, fortorv, sti eller andre forhindringer). Plæneklipperen kan ikke køre mellem disse zoner.

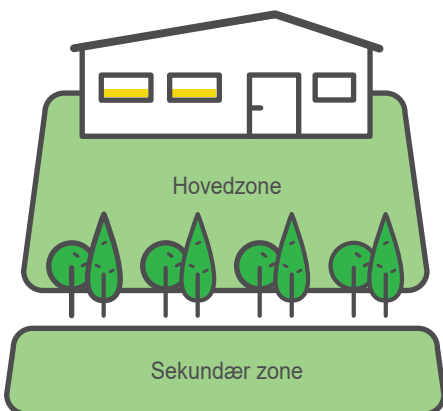

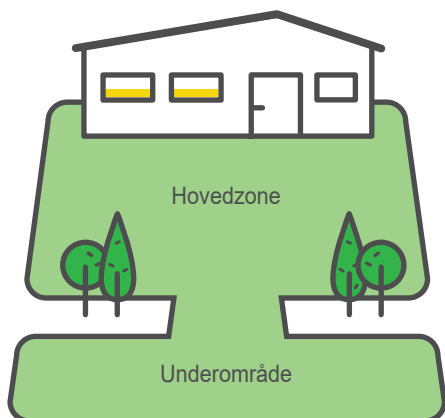

Type C

Hovedområde + underområde

Din plæne består af mere end en zone. Disse zoner er forbundne af en smal passage 1-2 m (3-6). Plæneklipperen kan køre mellem disse zoner for at klippe hele området.

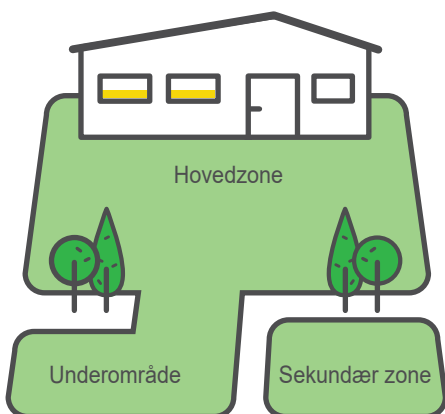

Type D

Hovedområde + underområde + sekundær zone

Nogle områder af din plæne er forbundet med hovedområdet af en smal passage (op til 4 m bred) og nogle områder er helt adskilt fra hovedområdet af et hegn, fortorv, sti eller andre forhindringer, og plæneklipperen kan ikke køre mellem dem.

1

Ladestationens placering

Vælg placeringer for ladestation og strømforsyning.

Ladestationen er det sted, hvor din plæneklipper genoplades, og hvor afgrænsningskablet starter og slutter. I dette installationstrin skal du fastsætte en korrekt placering for ladestationen.

Placering af din ladestation?

Overvejelse A

Placer ladestationen i den rigtige retning på en plan overflade – væk fra hjørner – i den største zone, eller "hovedzonen".

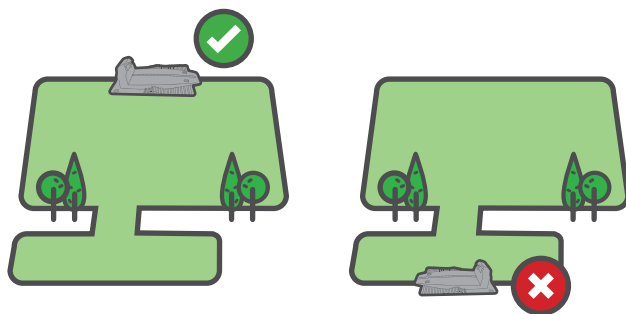

Overvejelse B

Ved hjælp af det medfølgende kabel skal ladestationen være inden for rækkevidde af en stikkontakt og inden for rækkevidde af dit wi-fi-netværk i hjemmet (for at understøtte funktioner til plæneklipperen).

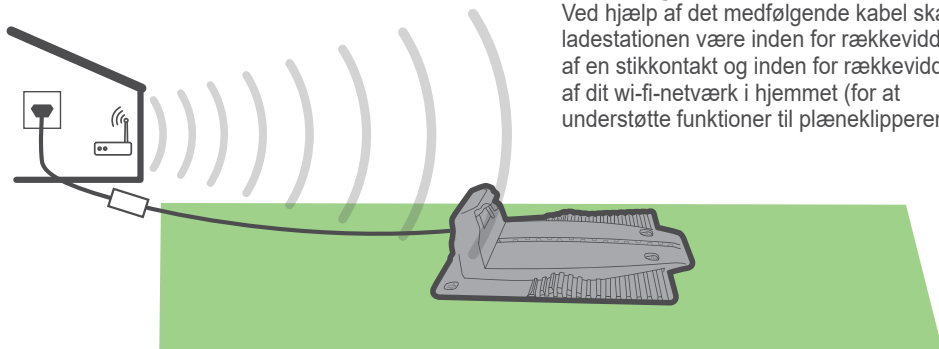

Overvejelse C

Der skal være mindst 1,5 m (5 fod) lige kabel foran ladestationen og mindst 0,5 m (1,6 fod) bagved ladestationen for at muliggøre en problemfri docking.

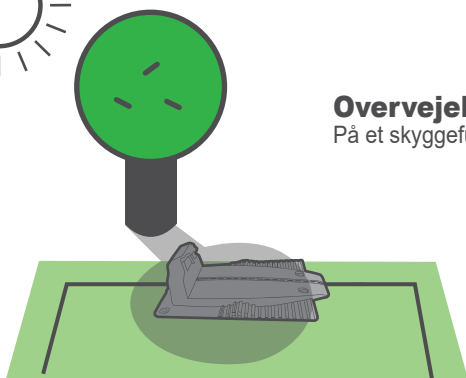
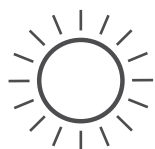
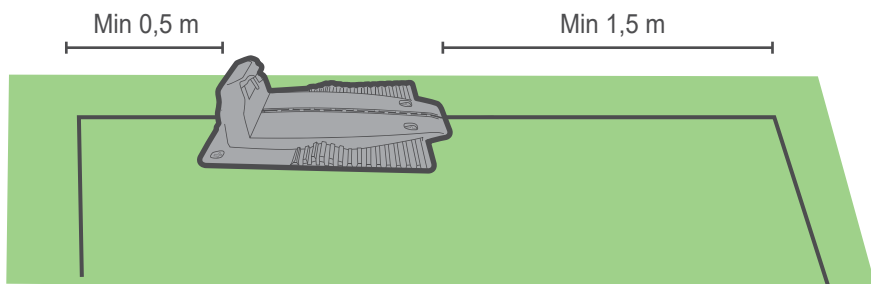

Overvejelse D

På et skyggefuldt sted.



TIP

Hold minimum 1 meter (3 fod) fra et sprinklerhovede for at undgå skader på plæneklipperens indvendige dele.

Overvejelse E

Sørg for, at jorden er lige og flad og der ikke er skråninger.

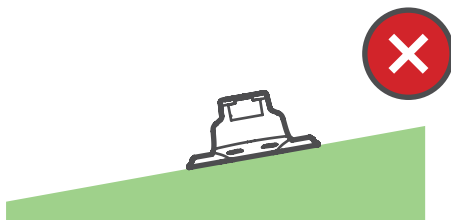
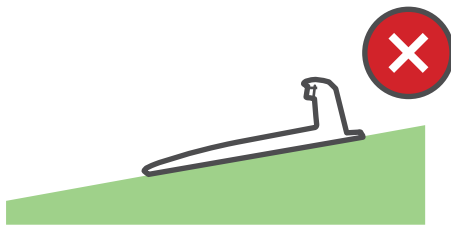
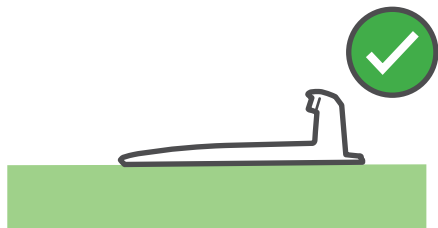

Sådan installerer du ladestationen?

ORIENTERING

Placer ladestationen i overensstemmelse med billedet herunder.

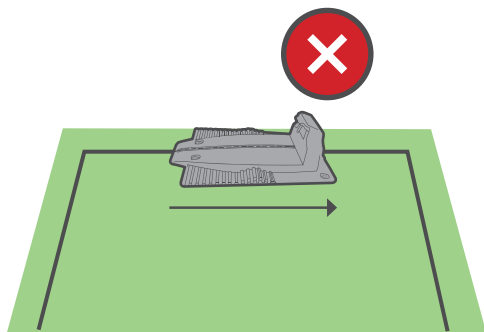
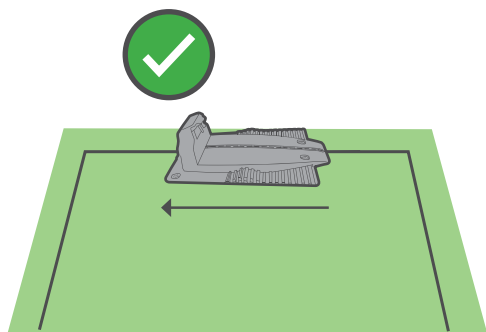

AFSTANDE FRA KANTEN

Brug linealen til at installere ledningen i den rigtige afstand fra kanten af din græsplæne.

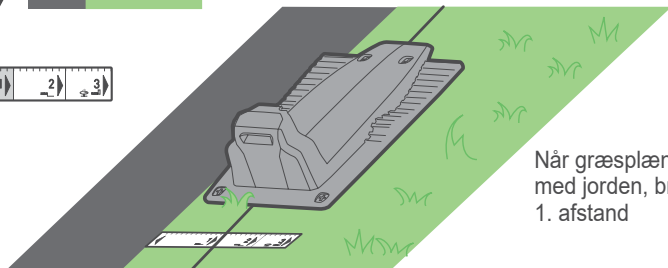

Når græsplænen er i niveau med jorden, brug linealens 1. afstand

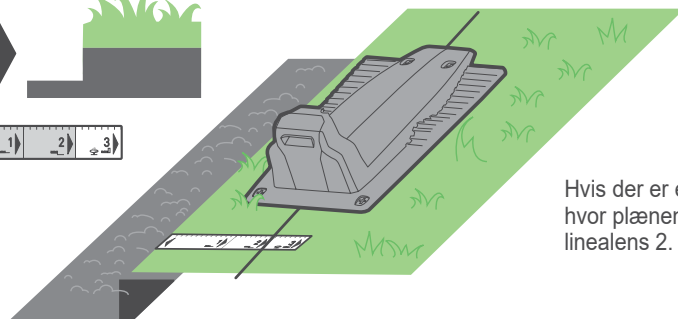

Hvis der er et dråbe, hvor plænen ender, brug linealens 2. afstand

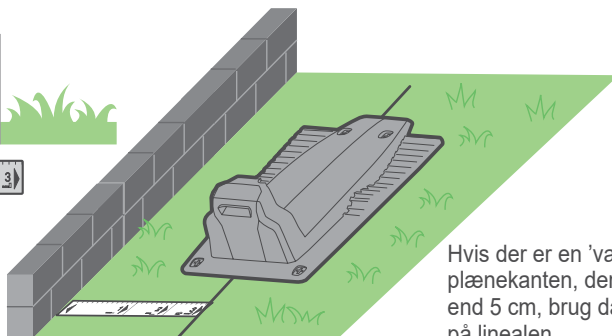

Hvis der er en 'væg' på plænekanten, der er højere end 5 cm, brug da 3. afstand på linealen

FASTGØRING AF LADESTATION

Når du har valgt den korrekte placering, skal du fastgøre ladestationen til jorden ved hjælp af de medfølgende stolper.

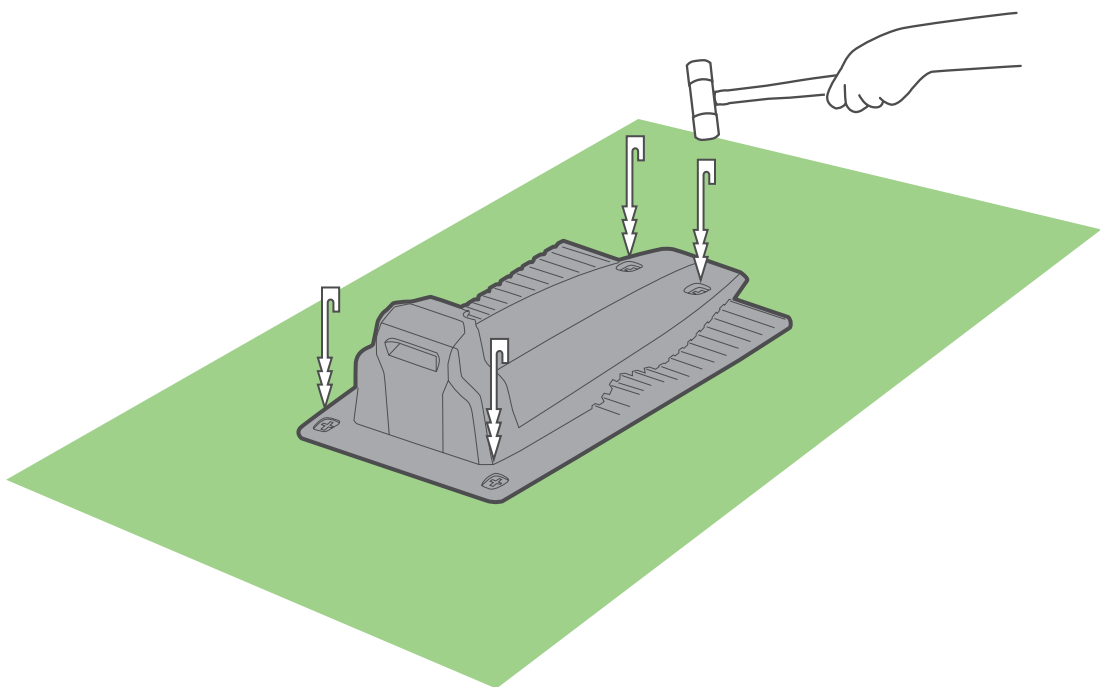

Pas på ikke at beskadige kunstvandingsrør når spydene bankes ned.



Planlæg fremad

Inden du starter, gå en tur langs kanten af din plæne og planlæg hvordan du vil opsætte perimeterwiren. Bemærk alle forhindringer og skrånninger.

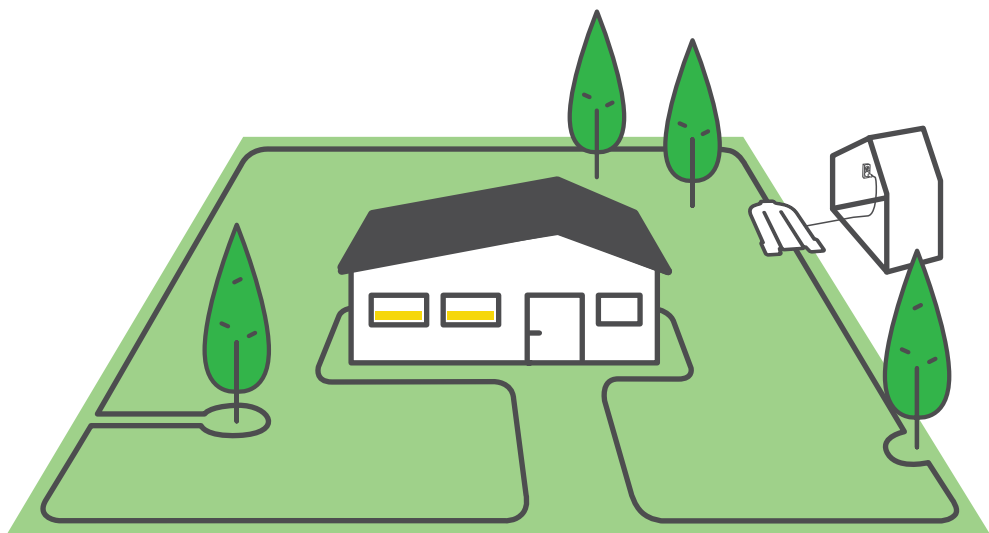

Forhindringer og skråninger

Inden du sætter den første pløk i jorden, skal du være opmærksom på alle forhindringer eller skråninger.

FORHINDRINGER



Bløde forhindringer

Bløde forhindringer er blomsterbede, damme eller små træer. De skal beskyttes ved at oprette perimeter-øer.

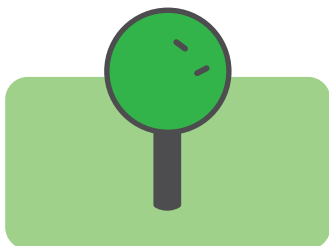

Hårde genstande

Hårde forhindringer er lodrette, faste og højere end 15 cm (6"), som f.eks. træer eller store, hårde genstande, som plæneklipperen kan støde let ind i uden at forårsage skader. Der er ikke behov for at beskytte disse forhindringer med perimeterwiren.

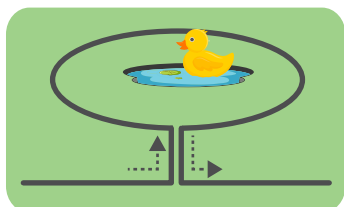

Damme

Damme og andre vandmasser skal beskyttes ved at skabe perimeter-øer.

SKRÅNINGER

Skråninger langs kanten

For at sikre, at din plæneklipper ikke glider af plænen, specielt når græsset er vådt, skal perimeterwiren udelukke skråninger langs kanten af din plæne med en hældning på over 20 % – hvilket er 20 cm stigning pr. 1 m [8 tommer stigning pr. 3 fod].

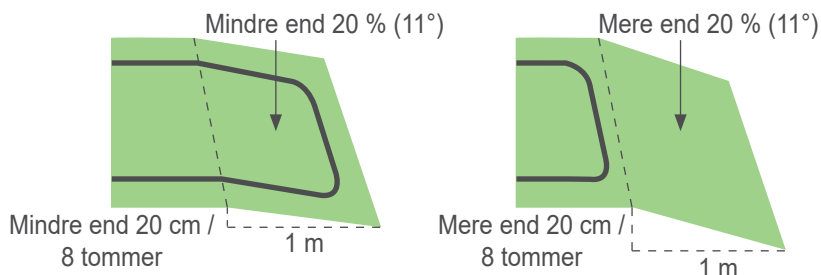

Skråninger inde på plænen

Din plæneklipper kan klippe områder inde for plænen med en skårning på op til 35%. Du kan medtage skråninger nær kanten, hvis skråningen er nede mod plænenes inderside, og der er derfor ingen risiko for, at din plæneklipper glider uden for plænen. En 35% hældning betyder 35 cm stigning pr. 1 m (14 tommer stigning pr. 3 fod).

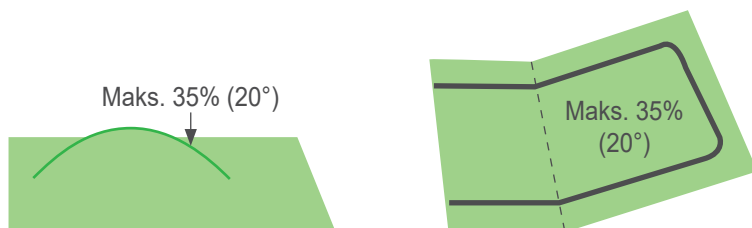

Plænenes stigning er for stejl, hvis...

Hvis plæneklipperen vipper fra jorden, under klatring af den. Udelad sådanne skråninger fra plæneklipperens klippeområde.



TIP

2 Udlæg wiren

Udlæg perimeterwiren ("virtuel grænse"), som markering af arbejdsområdet for plæneklipperen.

Nu er du klar til at installere perimeterwiren. Vi gennemgår det trin for trin.



TIPS

- Hold plæneklipperens kasse i nærheden.
- Sørg for, at klippe græsset en sidste gang med den gamle plæneklipper, inden du starter med at udlægge wiren. Derudover skal jorden være fugtig. Dette gør isætningen af pløkker lettere og sikrer, at plæneklipperen ikke klipper wiren over.



DETTE SKAL DU ANVENDE

- Mukkert
- Kombinationstang



... A solrig dag og et skinnende humør :)

Lad os få en god start

Træk cirka 30 cm (1 fod) af kablet ud og fastgør begyndelsen af kablet til jorden, hvor du har til hensigt at installere ladestationen.

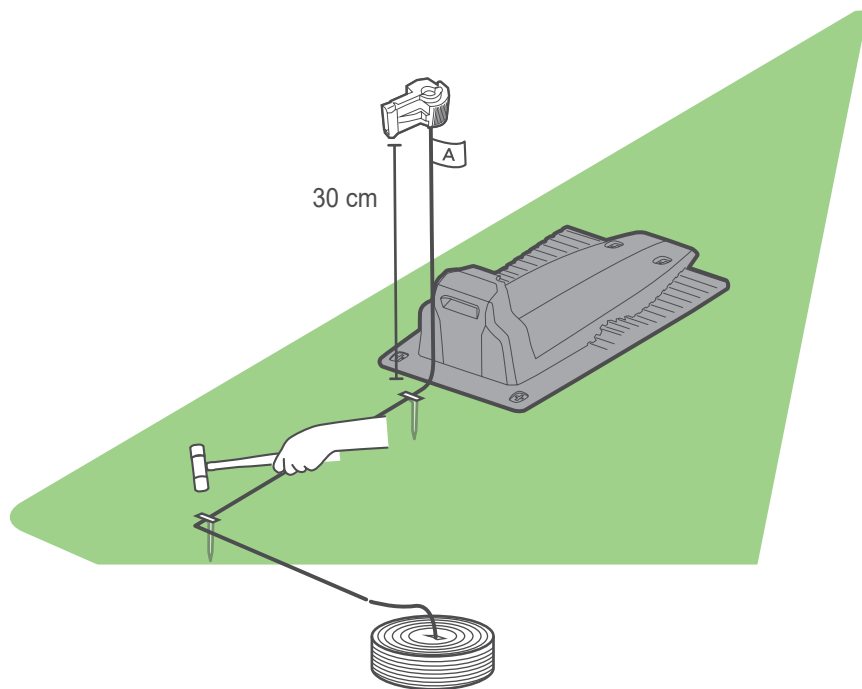

Begynd med at vikle kablet ud mod urets retning rundt om plænen, startende ved ladestationens placering.

Udlæg den løst langs med omkredsen, mens du går langs plænenes kant. Hvis du kommer til et område/objekt der behøver særligt hensyn, sørg for at udlægge perimeterwiren omhyggeligt som beskrevet i de følgende afsnit.

Hold korrekt afstand

Perimeterwiren fastgøres til jorden med de pløkker der leveres med produktet. Anvend RoboLineal til at bestemme de afstande, der skal holdes mellem perimeterwiren og plænekanten samt forhindringer.

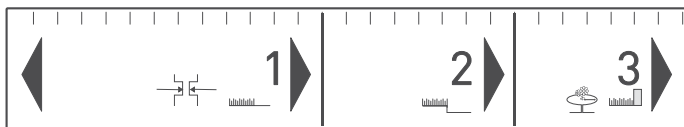
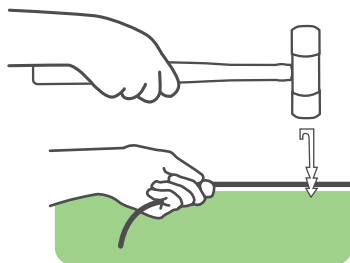

- Fastgør pløkker hver 2-3 m/7-10 fod og i hjørner. Fastgør kun et minimum antal pløkker i starten. Du anbringer alle de nødvendige pløkker senere.
- Stram wiren mens pløkkerne bankes ned til deres endelige dybde i jorden.
- Pas på ikke at beskadige kunstvandringsrør.



TIPS

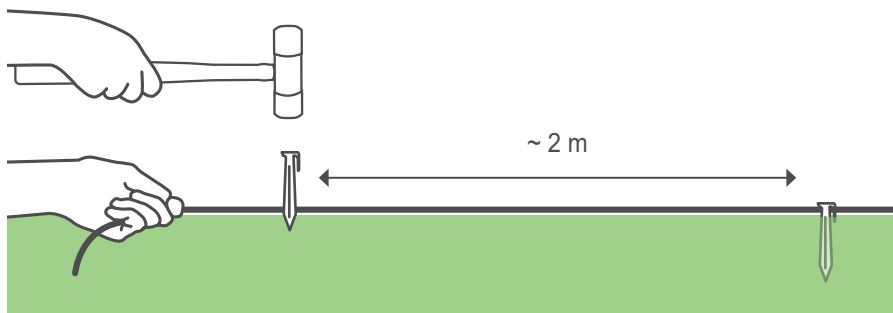

Når kanten er flad eller et skarpt fald, brug den korte afstand på RoboLineal.

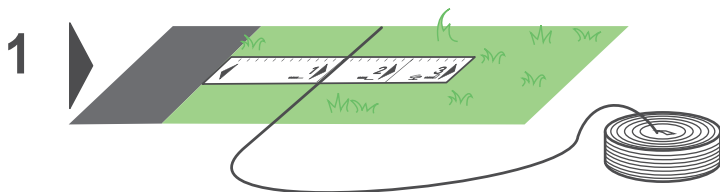

Når kanten er et skarpt fald, brug afstand 2 på RoboLineal.

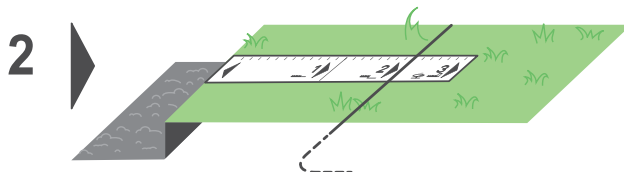

Når kanten er en væg (mere end 2 cm/ 1 tomme over jorden), brug afstand 3 på RoboLineal.

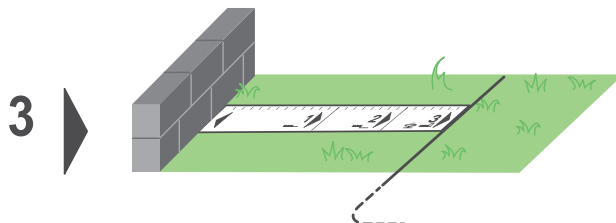

Afstanden skal være minimum 1,2 m, hvis plænenes kant grænser til vand.

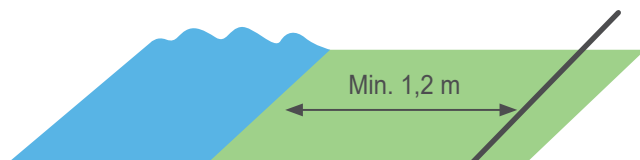

Alternativt kan du placere en fysisk barriere i nærheden af vandet

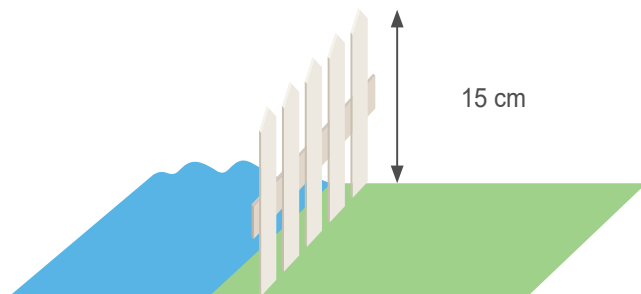

TIPS

- Det er ikke nødvendigt at grave kantråden ned.
 - Det anbefales, at grave wiren ned ved udsatte områder, såsom fortove.
 - Hvis der kræves yderligere perimeterwire til at fuldføre installationen, kan du bruge de medfølgende vandtætte ledningsstik til at forlænge den (se side 42 Splejsning af perimeterwiren).
-

3

Bløde forhindringer

Beskyt de bløde forhindringer

Genstande, såsom blomsterbede, damme eller små træer, skal beskyttes ved oprettelse af perimeter-ører.

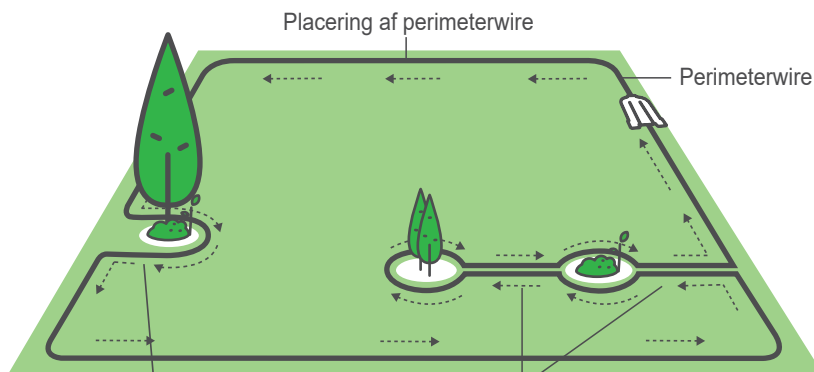

Hvis afstanden mellem en ø og perimeterwiren er mindre end 1,5 m (4 fod), skal forhindringen gøres til en del af plænekanten.

Hold mindst 1.2 m (4 fod) mellem øer; hvis forhindringer er tættere, skal du bruge en ø.

Udlæg perimeterwiren rundt om forhindringen i urets retning, ellers vil plæneklipperen køre ind i perimeter-øen eller slet ikke være i stand til at klippe området omkring det ordentligt.

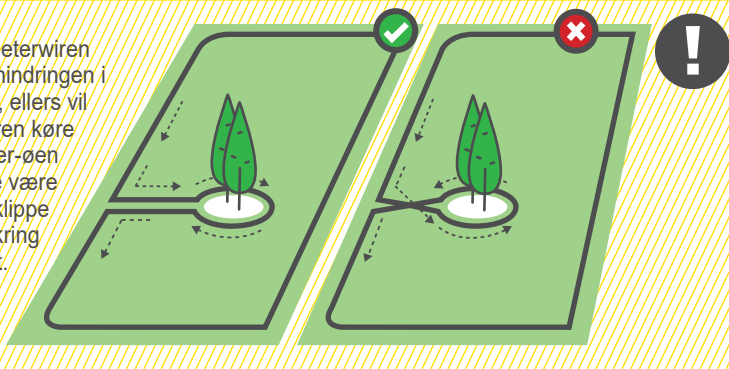

- Wirer, der fører til og fra en ø skal fastgøres med den samme pløk.



TIP

4 Hårde forhindringer

Beskyt de hårde forhindringer

Udelukk hårde genstande, der er lavere end 15 cm, fra plænen. Hårde genstande, der er højere end 15 cm, kan forblive ubeskyttede inden for plænen.

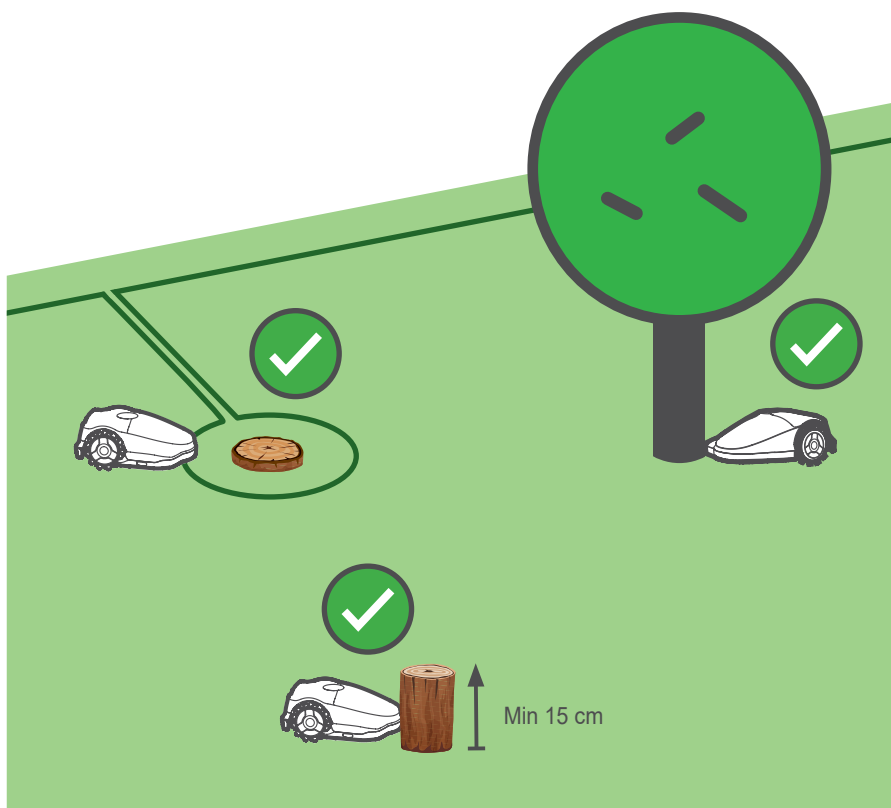

5 Skråninger

Skråninger

Din plæneklipper kan håndtere enhver skråning op til 35% inde i plænen.

Udeluk enhver skårning større end 20%, der er på kanten af din græsplæne for at forhindre plæneklipperen i at glide uden for din græsplæne (især under våde forhold).

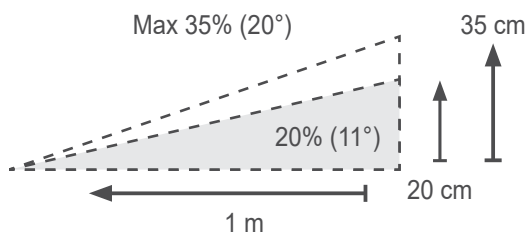
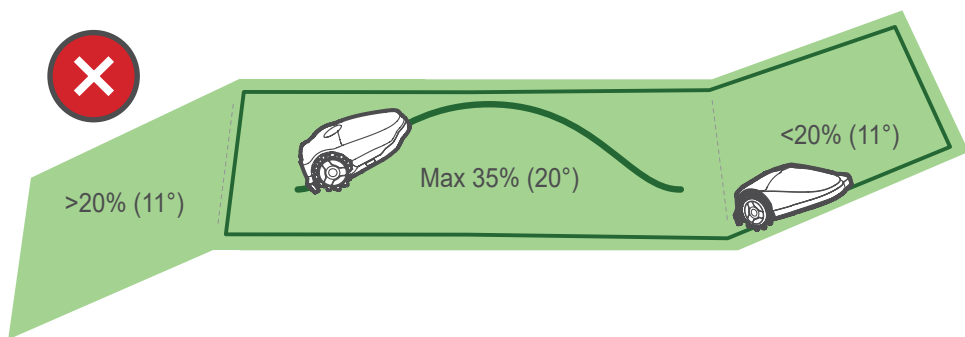

6 Smal passage

Husk din græsplænetype



Type A
Kun hovedområde

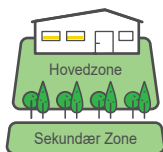

Type B
Hovedområde +
sekundær zone



Type C
Hovedområde
+ underområde



Type D
Hovedområde +
underområde +
sekundær zone

Hvordan der udlægges wire i et underområde

Type C / Type D

Har du ikke et underområde?
Spring over dette afsnit!

En smal passage forbinder hovedområdet
med et underområde.

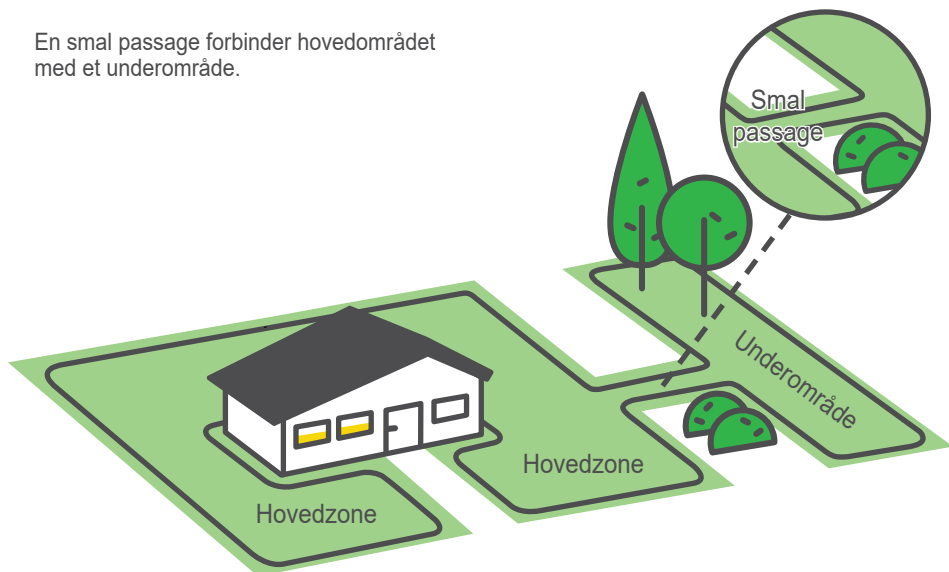

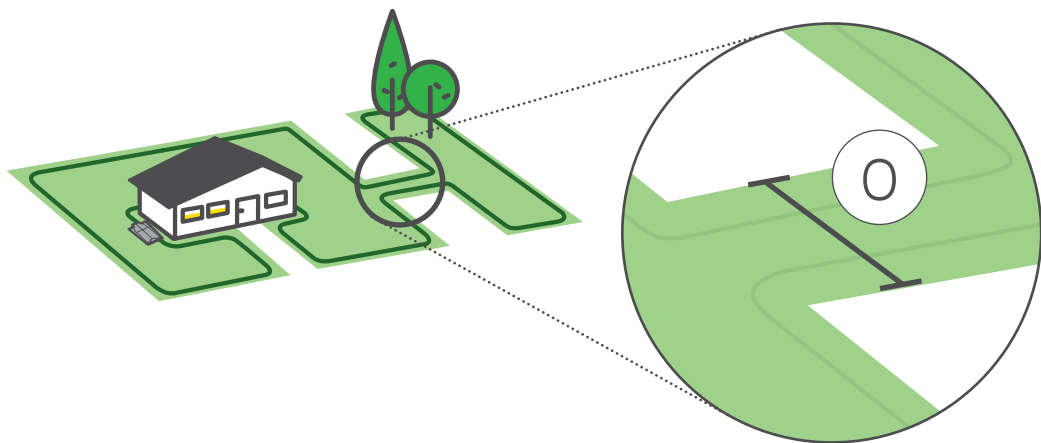

En smal passage forbinder hovedområdet med et underområde.
Ved passage større end 2 m (6,5 ft) kan plæneklipperen køre igennem.

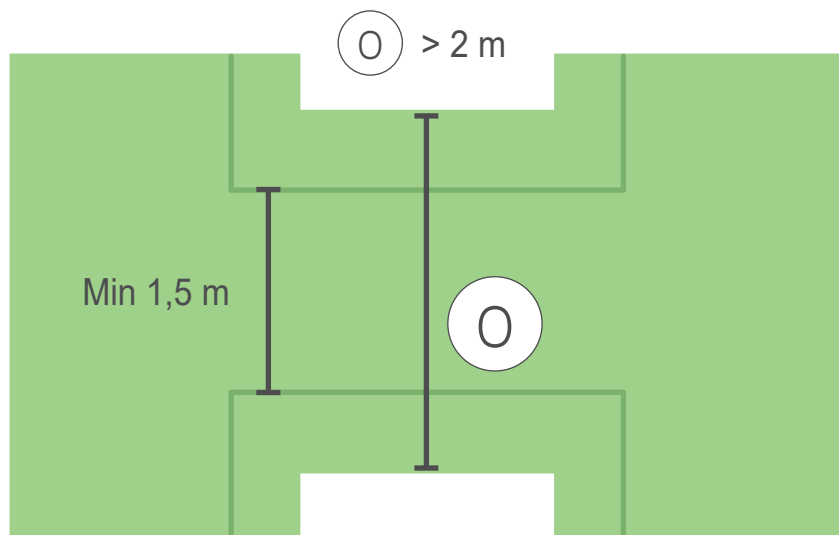

Når en smal passage er mellem 1-2 m, skal wirerne monteres midt på stien med RoboLineL afstand 1 imellem dem, så plæneklipperen kan følge wirerne ind og ud af underzonen. Ved indgangen til stien fra begge retninger, bør du bryde hjørnet til 45 grader, så plæneklipperen vil dreje præcist ind og ud af den smalle sti.

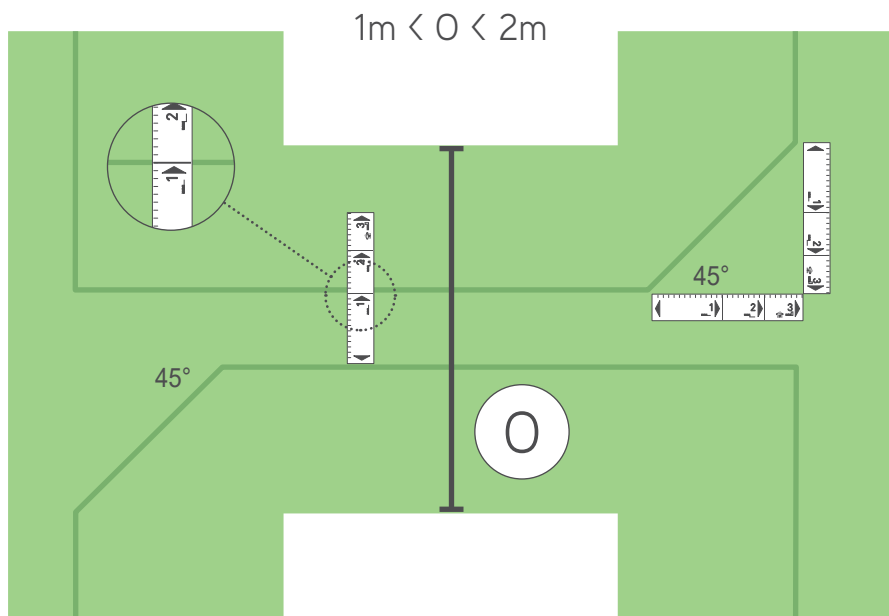

7 Sekundær Zone

Hvordan der udlægges wire i en adskilt zone

Type B / Type D

Har du ikke en adskilt zone?
Spring over dette afsnit!

Forlæng perimeterwiren fra hovedområdet, over forhindringen.

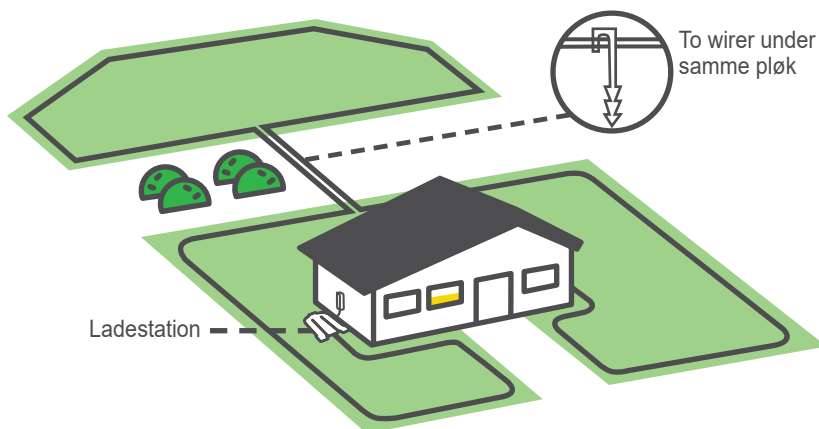

Plæneklipperen kan ikke følge perimetertråden til adskilte zoner. Den skal transporteres manuelt til og fra den adskilte zone.



TIPS

Splejsning af perimeterwiren (efter behov)

- Indsæt begge ender af wiren i de yderste venstre og yderste højre pladser i samlemuffen.
- Kontrollér, at wirerne er helt indsat i samlemuffen.
- Anvend en tang til at trykke på knappen øverst på samlemuffen. Knappen skal trykkes helt ned, uden at beskadige samlemuffen.

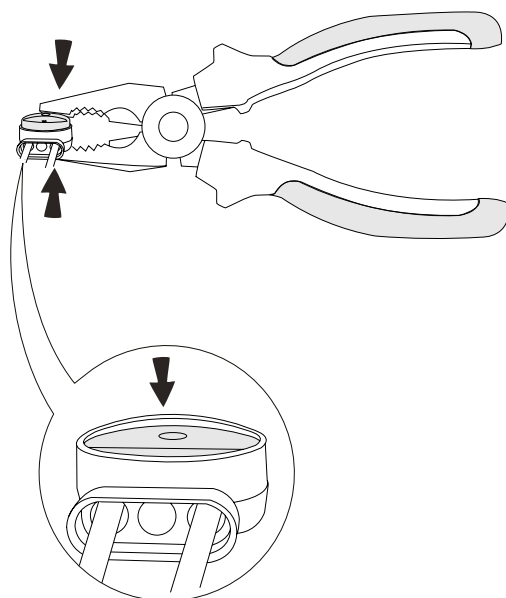
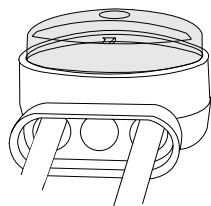

8

Afslut installationen

Afslut opsætningen af wire

Når du er færdig med at lægge afgrænsningskablet, og du er kommet tilbage til ladestationen, skal du installere den sidste stolpe cirka fem cm (to tommer) foran ladestationen. Det er meget vigtigt, at kablet er på linje med midten af ladestationen.

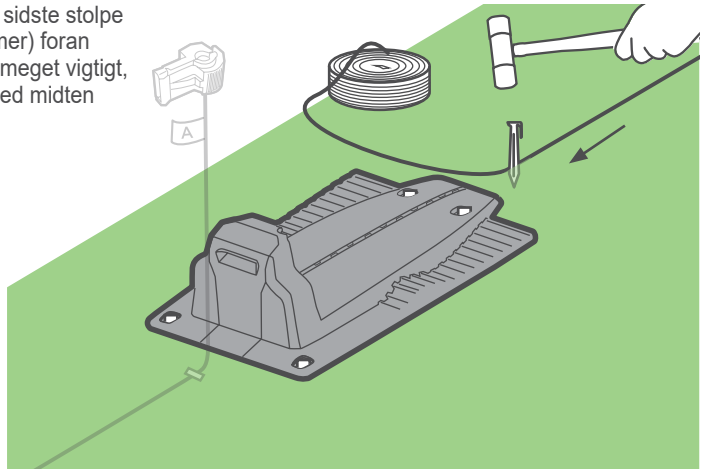

TIP

Vikl kablet ud, så det er op til cirka 30 cm ud over ladestationen, og klip det.

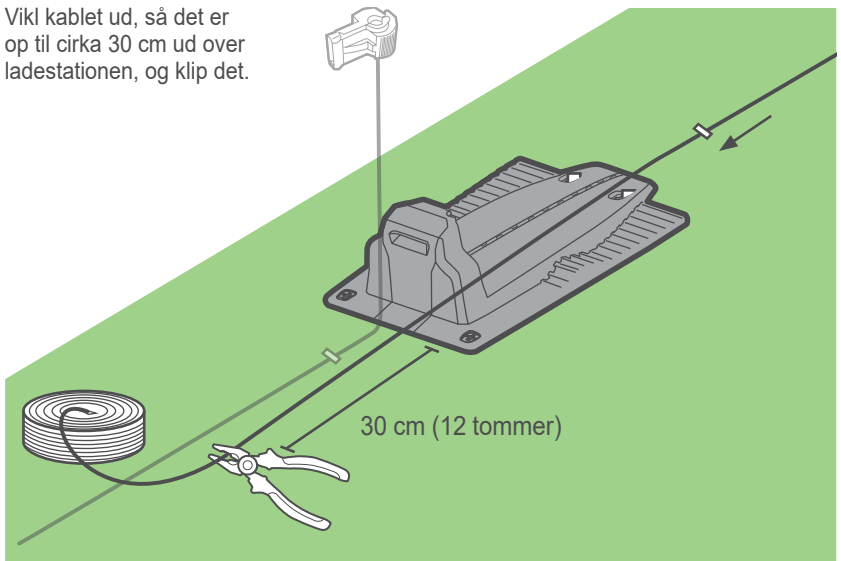

Åbn ladestationens bagklap.

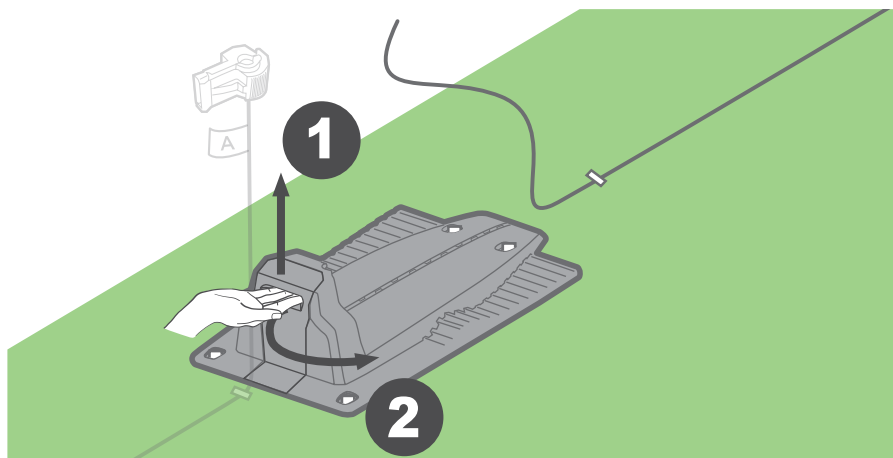

Skub eller installer kablet gennem den afmærkede tunnel, og før det gennem åbningen under ladestikkene, indtil det kommer ud på bagsiden af ladestationen.

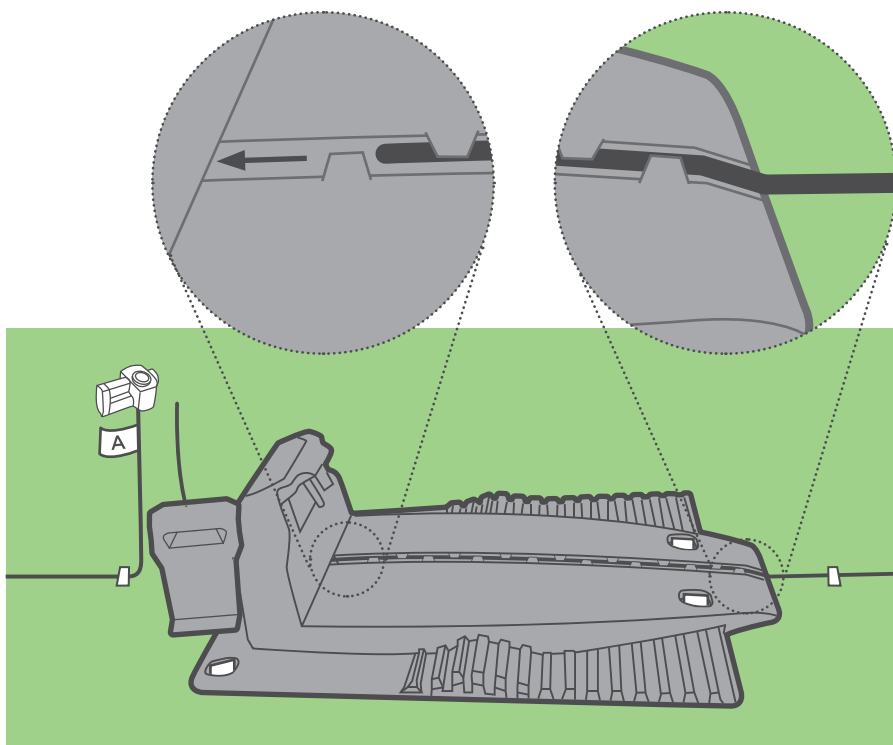

Monter stikket på spidsen af wiren som beskrevet i tegningerne. Skær ledningsenden tæt på stikket.

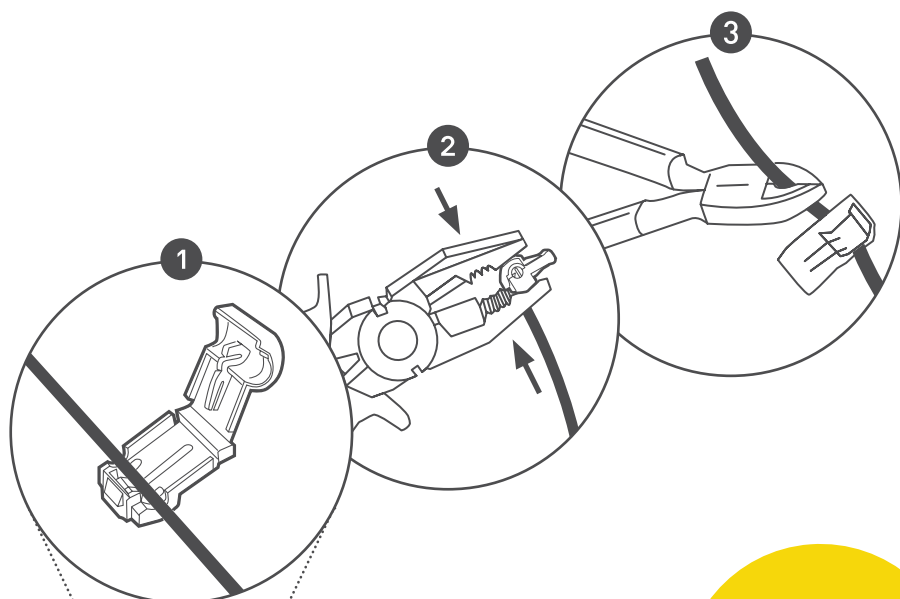

Super! Du har udført den sværeste del af opgaven!

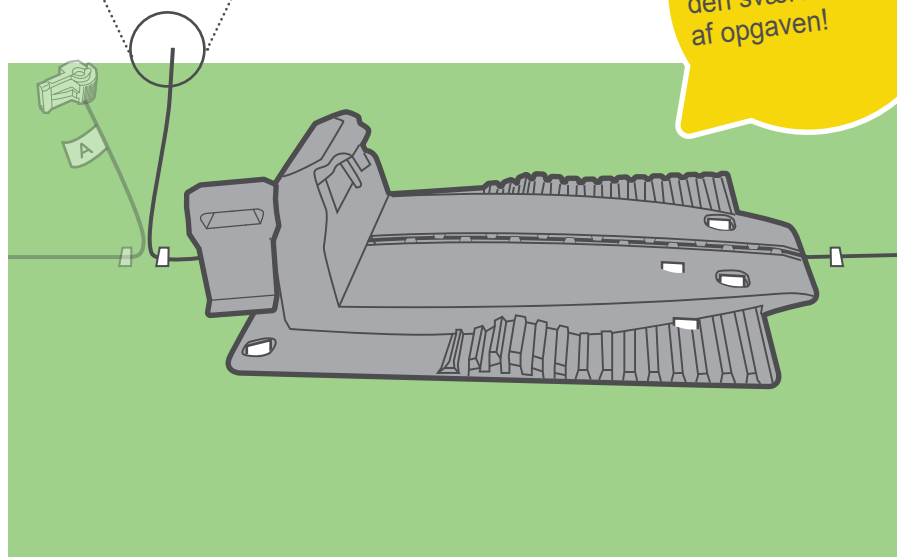

Fastgør wiren til jorden. Drej og vikl kablerne, så de kan passe fint i ladestationens rum. Tilslut kablet, der er mærket med "A", til stikket, der er mærket med "A" bag på ladestationen. Tilslut den anden ende til det andet stik. Stik ledningen ind og luk døren. Sørg for, at strømkablet er anbragt sikkert væk fra det bevægelige område.

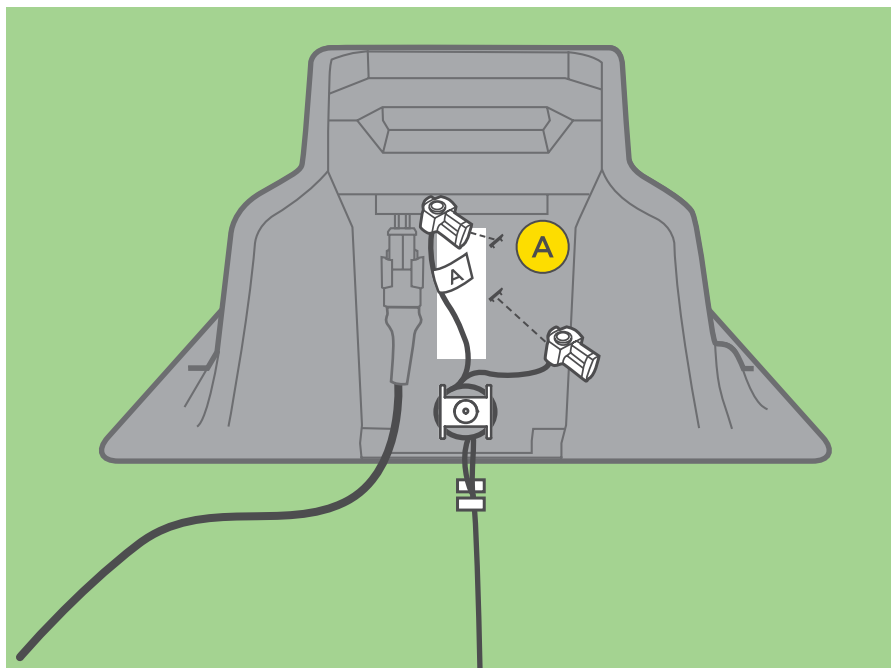

Placér plæneklipperen i ladestationen, og sørg for, at plæneklipperen har kontakt med ladestikkene

1

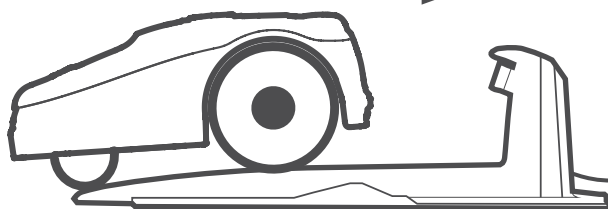

2

Tilslut strømkablet til stikkontakten



LED-indikatorer

LED-indikationen på ladestationen bør nu blinke grønt (hvis plæneklipperen er uden for ladestationen), eller konstant grønt (hvis plæneklipperen er i ladestationen). Yderligere oplysninger om LED-indikatorerne findes på side 61.

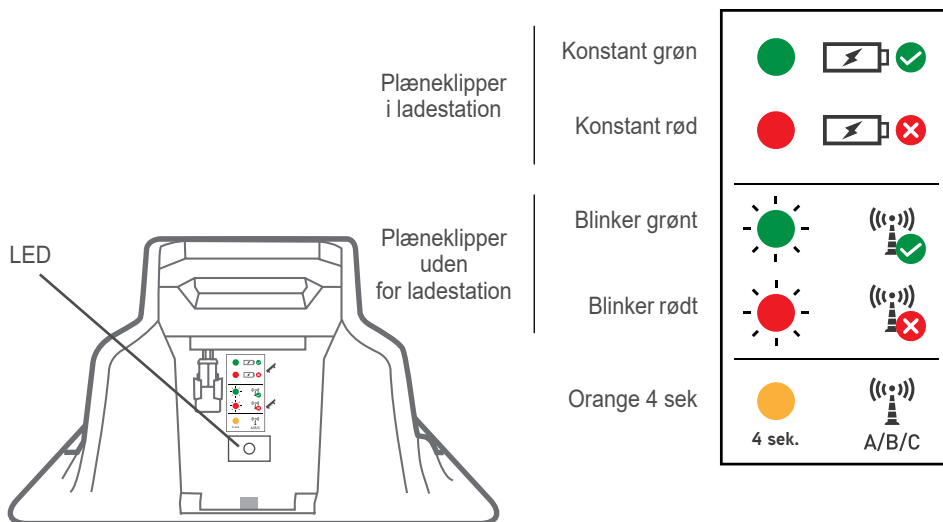

Forsigtig

Forlængerkablet fra strømforsyningen til ladestationen skal være forsvarligt fastgjort til jorden! Der må aldrig kunne snubles over den.

Ei-ledningen må KUN krydse bløde overflader. Den må ikke krydse hårde overflader (f.eks. fortove og indkørsler), hvor den ikke kan fastgøres sikkert.



Kun et trin mere
inden start...:)

Engangopsætning

Installér mobil-appen, registrér plæneklipperen og følg instruktionerne. Tilslut plæneklipperen til Wi-Fi for at kunne styre, indstille og betjene fra hvor som helst (kræver komplet internetdækning i hele det område, hvor der skal klippes).

Indstil sprog, tid og dato



3 sek.

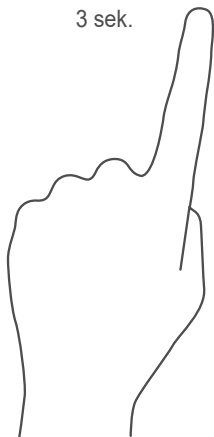

Afprøv wire-placering

Sikrer, at robotten kan følge wiren uden forhindringer. Din plæneklipper vil følge wiren og stoppe, når der er behov for en justering af wirens placering. Følg instruktionerne på plæneklipperens skærm. Læs mere i Bilag B.



Hvilken type er din plæne?

Vælg "Multiple Zones" (flere zoner), hvis græsplænen har mere end én zone.



Størrelse af hovedzone

Indstil størrelse af hovedzone.



Adskilt zone

Hvis du har en adskilt zone i din græsplæne, skal du indstille kontakten til adskilt zone til 'ON'. Dette giver dig mulighed for at vælge "adskilt zone" fra plæneklippers startskærm for at starte klipning efter manuel placering af plæneklipperen i din adskilte zone. Husk at tage din plæneklipper tilbage til ladestationen ved afslutningen af en cyklus i en separat zone, så den kan lade op og være klar til at fortsætte den oprindelige plan uden at springe en cyklus over.

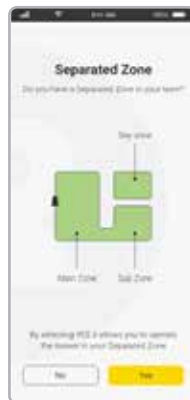

Skema Plan

Plæneklipperen beregner den foreslåede automatiske klippeplan i henhold til din plænestørrelse. For at starte den automatiske plan skal du godkende den, eller du kan vælge at ændre den fra denne skærm eller vende tilbage til den senere for justering. Du kan finde de automatiske planlægningsindstillinger under indstillingsskærmen på hovedskærmen. Du kan læse mere information om de automatiske planindstillingsmuligheder i afsnittet "Automatisk drift" i denne vejledning.

Klippehøjde

Du kan indstille klippehøjden ved at dreje knappen til højre/venstre. Når du er færdig, skal du trykke på "Let's Get Started" (Lad os komme i gang) for at begynde at klippe.

Hvis græsset er højt, anbefales det at starte højt og sænke klippehøjden gradvist over et par uger for at få de bedste skæreresultater.

Klar til at klippe

Engangsopsætningen er fuldført :)
Din plæneklipper er klar til at klippe.
Bekræft, at plæneklipperen er i ladestationen, og at den oprindelige plan er indstillet til "on" (til).



Wi-Fi

Plæneklipperen er Wi-Fi-aktiveret, så du kan styre, indstille og betjene den fra hvor som helst (kræver komplet internetdækning i hele det område, hvor der skal klippes).

Du kan forbinde plæneklipperen til dit Wi-Fi i løbet af den indledende opsætning. Alternativt kan du tilslutte den senere via appens menu.

Mens plæneklipperen er forbundet til Wi-Fi og inden for rækkevidde, vil de fleste af appens funktioner være tilgængelige. Du vil kunne ændre de fleste indstillinger, se historik over klipningen, sende plæneklipperen til at klippe, stoppe en cyklus og sende plæneklipperen til ladestationen.

Hvis den er aktiveret, vil der blive sendt push-beskeder, når som helst plæneklipperen har brug for din opmærksomhed på plænen. Notifikationsindstillingerne kan til enhver tid ændres i mobil-appen.



Bilag B –

Afprøv wireplaceringen

1. Når plæneklipperen følger wiren, skal du være opmærksom på følgende mulige situationer:

a. Wiren er for tæt på forhindringer

Hvis plæneklipperen støder på en forhindring, mens den følger wiren, vil den manøvrere omkring den. I disse situationer skal du justere wirens længere væk, så plæneklipperen fjerner forhindringen uden at skulle forlade wiren og navigere rundt i den.

b. Wiren er for tæt på plænekanten

Hvis plæneklipperen falder af græsplænenes kant, når den bevæger sig langs wiren, skal du justere ledningen længere indad væk fra kanten.

c. Wiren er for langt fra forhindringer og/eller plænekanten

Din plæneklipper har den unikke evne til at klippe meget tæt på forhindringer og kanten af din græsplæne. Hvis du ser områder, hvor der ikke klippes så tæt, som du ønsker, skal du blot justere wiren længere ind. Vær blot forsigtig, så du undgår situationerne “a og b.”

d. Ujævnt eller udfordrende terræn

Hvis du ser områder, hvor plæneklipperen ser ud til at have begrænset trækraft eller på anden måde kæmper for at manøvrere nøjagtigt, bør du sandsynligvis justere wiren omkring disse områder. Meget løs eller sandet jord, terræn med sten eller rødder og/eller meget ujævne overflader kan øge risiciene for, at din plæneklipper sidder fast og ikke kommer tilbage til ladestationen på pålidelig vis for at oplade hver gang. Områder, der er meget udfordrende under tørre forhold, vil sandsynligvis blive meget mere efter kraftig nedbør.

2. For at teste de justeringer du evt. har foretaget på wiren, skal du blot trykke på stopkontrollen og bære plæneklipperen til et sted på wiren ca. 3 m før de område der blev justeret. Send den hjem igen. Gentag denne proces så mange gange pr. placering og så mange steder som nødvendigt, indtil du er tilfreds med, hvordan den navigerer i hele omkredsen.
3. Når plæneklipperen er nået hele vejen rundt i området inden for afgrænsningskablet, vil den docke i ladestationen.

Sikker wiren

Nu er det tid til at tilføje nogle pløkker langs wiren.
Brug af de resterende pløkker langs perimeterwirengen, mellem 0,5 m til 1 m (1,5 fod til 3,3 fod) fra hinanden.

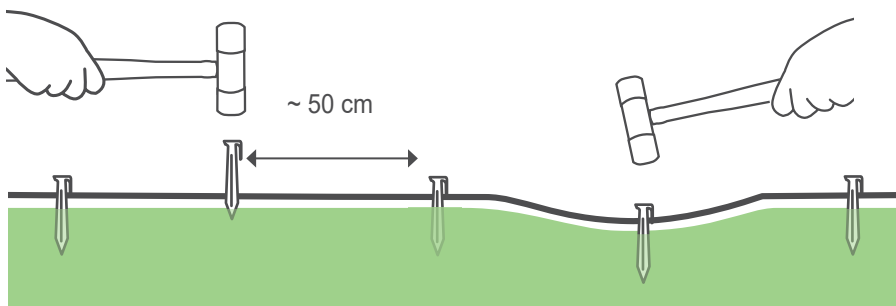

Yderligere valgmuligheder med mobilapp

Din plæneklipper har smart-tilslutning. Den leveres med en indbygget Bluetooth LE (Low Energy) enhed, der giver dig mulighed for at styre din plæneklipperen fra din smartphone.

Vores gratis mobilapp giver dig mulighed for at opleve din plæneklipper på en helt anden måde!

Du kan downloade Robomow 3.0 appen* fra Google Play Store (Android) eller fra Apple AppStore (iOS). Når du har downloadet den, kan du registrere din plæneklipper og hygge dig meget mere.

Med appen kan du tilgå nye spændende funktioner på din lille, smarte robotplæneklipper:

- Indstilling af automatisk klipningskema
- Aktivering af tyverisikring
- Definerings af plæneindstillinger (størrelse, underzoner, separerede zoner)
- Manuel kørsel af din plæneklipper
- Klipperdiagnostik
- Undgå forstyrrelser ved at ændre signaltipe
- Tænd "Opbevarings"-tilstanden for at minimere strømforbruget for at overholde CEC/DoE-forordningen.
- Geo-fence og push-notifikationer på modeller udstyret med et GSM-modul.
- Wi-Fi

*Søg efter Robomows 3.0 App i Google Play og App Store.

Godt gjort!

**Nu kan du slappe af og
lade din plæneklipper
udføre arbejdet.**

- ① **Kend din plæneklipper**
- ② **Automatisk drift**
- ③ **Manuel drift**
- ④ **Funktioner – hvordan**
- ⑤ **Periodisk
vedligeholdelse**
- ⑥ **Fejlfinding**
- ⑦ **Ofte stillede spørgsmål
(FAQ)**

1

Kend din plæneklipper

For at få det optimale ud af din plæneklipper, bør du her sætte dig ind i dens dele og meddelelser. Når du forstår hvordan den fungerer og virker vil du nemt og ubesværet kunne bruge den.

Eksterne dele

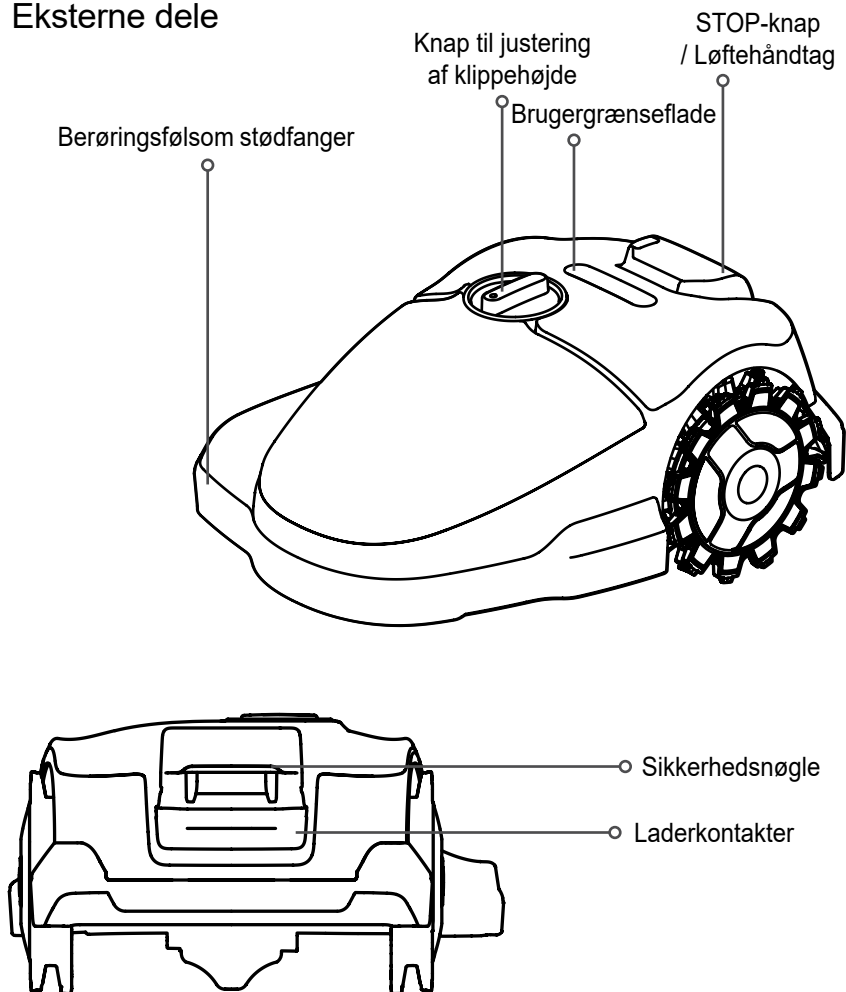

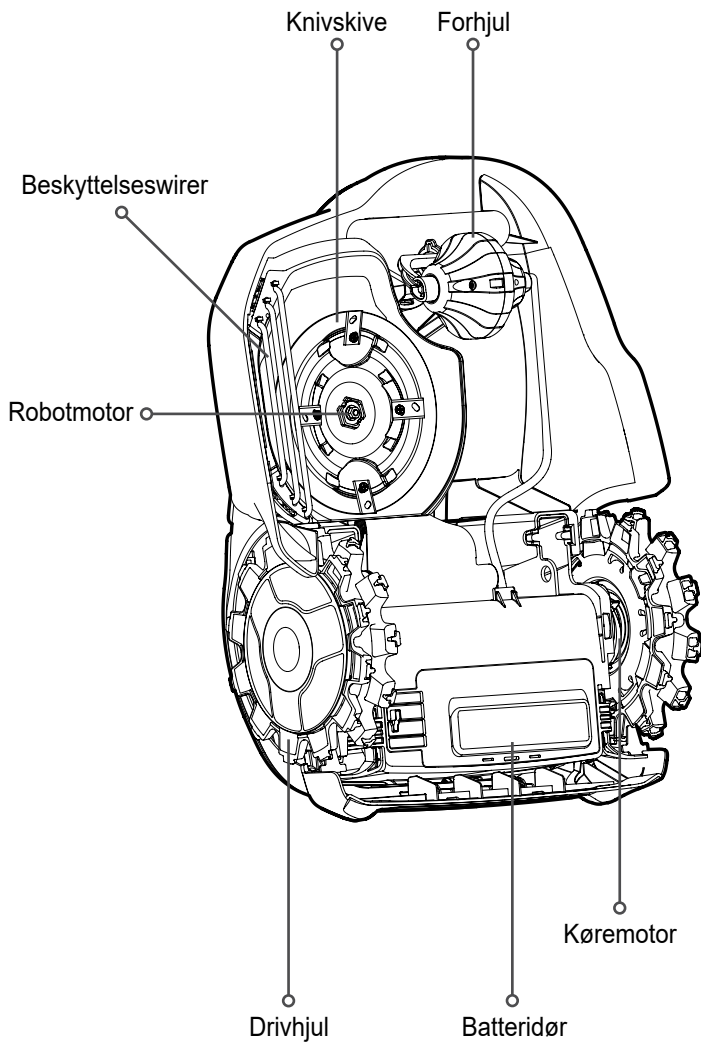



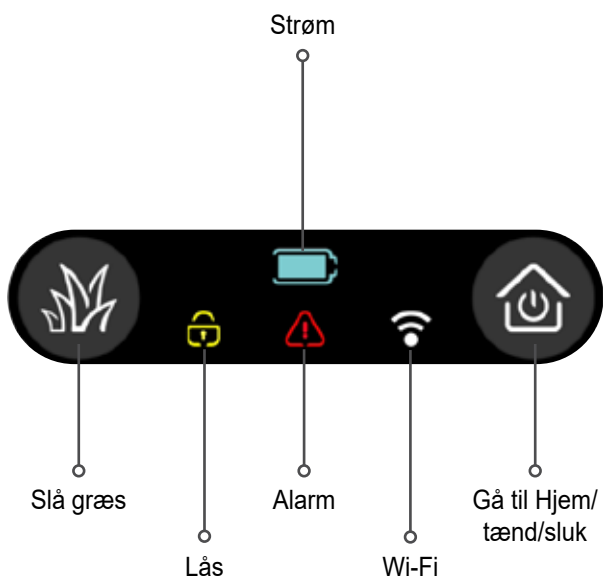

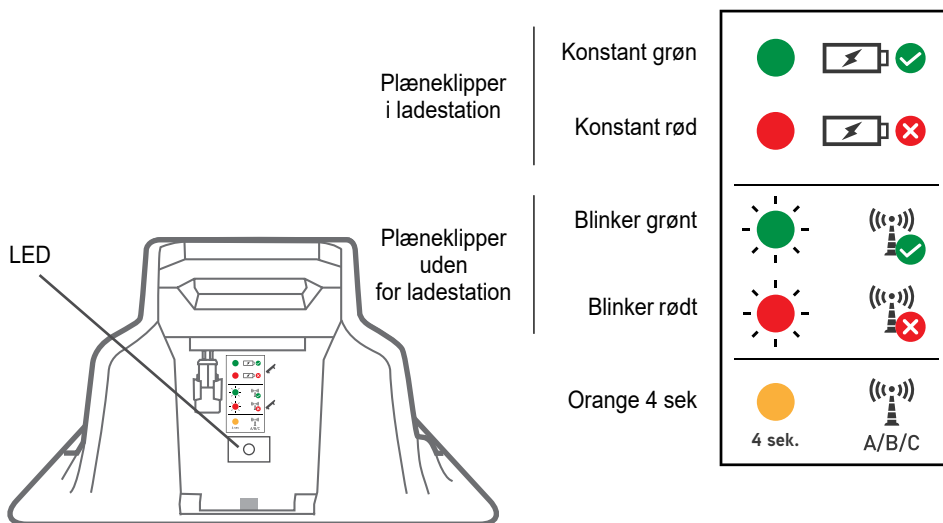

Brugergrænseflade



Ladestationens LED-indikator



Indikation	Betydning
 Konstant grøn	Afgrænsningskablets signal er OK; plæneklipperen er i ladestationen
 Blinker grøn	Afgrænsningskablets signal er OK; plæneklipperen er uden for ladestationen
 Konstant rød	Ingen opladning
 Blinker rød	Dårlig forbindelse til perimeterwiren eller for lang wire
 Orange	Typesignalet har ændret A / B / C

2 Automatisk drift

Lær hvordan automatisk drift konfigureres og manuelt forbigår/overstyrer den når nødvendigt

- Zonestørrelse indstillingen bruges af plæneklipperen til at automatisk bestemme den nødvendige klippetid for din plæne og til at anbefale en ugentlig tidsplan for de bedste resultater.
- Denne tidsplan inkluderer de tilgængelige arbejdsdage samt det anbefalede arbejdsvindue, der er tilgængeligt for hver dag.

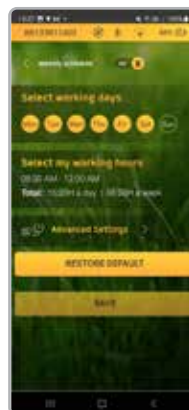

- Du kan ændre arbejdsdage og arbejdsvindue efter dine behov.



- Du kan opdele det daglige arbejdsvindue i to separate vinduer, hvis du vil have, at plæneklipperen holder sig væk fra plænen et stykke tid imellem.
- Det er vigtigt ikke at begrænse din plæneklippers arbejdstid for meget. Hvis du holder tidsplanen åben, kan din plæneklipper bedre tilpasse sig skiftende forhold og nå den nødvendige arbejdstid for ugen.
- Appen viser følgende advarsel (🚫), hvis antallet af arbejdsdage og/eller størrelsen af arbejdsvinduet ikke er nok til at imødekomme de nødvendige, ugentlige timer, hvor der skal klippes.



Din plæneklipper holder op med at klippe, når den har nået de nødvendige timer for ugen baseret på plænestørrelse, så tænk ikke på denne tidsplan som nødvendig for at forhindre plæneklipperen i at arbejde for meget.



TIP

Klippe timer

- Selvom plæneklipperen fastsætter en smart tidsplan baseret på den størrelse, du indstiller for din græsplæne, kan du af og til få behov for at justere tidsplanen.
- Klippetiden, der kræves for at vedligeholde din græsplæne, kan variere på faktorer som: græs, vejr / tid på året, sollys, jorddræning, gødning osv ... På grund af dette anbefales det at overvåge kvaliteten af din græsplæne og foretage justeringer efter behov.
- Din plæneklipper giver dig mulighed for at justere den automatiske tidsplan op eller ned, enten for al din græsplæne sammen eller forskelligt for hver underzone.



-
- For meget klipning kan beskadige din græsplæne og forkorte plæneklippernes levetid.
 - For lidt klipning kan resultere i et ujævnt udseende eller plæneklippers manglende evne til at følge med i græsvæksten.
-



TIPS

Bemærk:

- For at opnå det bedste resultat anbefales det, at man ikke indstiller mere end 2 dage i træk uden at klippe.
- Når den nødvendige klipning er færdig for en given dag, vil plæneklipperen blive i ladestationen indtil næste arbejdsdag.
- Som standard indstilles plæneklipperen med intensivtilstand slået til. I denne tilstand vil plæneklipperen midlertidigt (i 7 dage) arbejde i maksimal kapacitet. Dette gøres for at bringe din græsplæne hurtigt i en jævn højde, inden plæneklipperen skifter til sin automatiske vedligeholdelsesplan.
- Hvis plæneklipperen på noget tidspunkt i løbet af sæsonen er kommet langt bagud (hvis den f.eks. har været slukket i længere tid, eller på grund af meget hurtigtvoksende græs osv...), kan du genaktivere intensiv klipning, så plæneklipperen kan indhente det forsømte. Dette vil betjene plæneklipperen ved maks. kapacitet i 7 dage, hvorefter det skifter tilbage til dine tidligere tidsplanindstillinger.



Slå automatisk drift til/fra

- Den automatiske betjening deaktiveres som standard.
- Under engangsopsætningen vil plæneklipperen guide dig til at indstille plænestørrelsen. Når færdig, kan du gennemgå den tilbudte automatiske plan, ændre den og aktivere den.
- Hvis det er nødvendigt, kan du slukke automatisk afgang helt ved at slå tidsplanen til/fra på hovedskærmen.
- Hvis du vil, kan du også stoppe automatisk drift på en bestemt zone i sektionen for græsplæneindstillinger.



3 Manuel drift

Manuel drift anvendes, når du ønsker at starte klipningen uden for klippeskemaet.

Manuel drift uden kantklipping

For at starte manuel drift:



Vælg zone



Vælg den zone, som plæneklipperen skal klippe ved at trykke på valgzone ikonet.

Vælg zone, og tryk derefter på Klippetilstand. Bemærk: Kanttilstand er ikke tilgængelig for underzoner.

4 Funktioner – hvordan

Justering af klippehøjde

- Indstil klippehøjden ved at dreje knappen til venstre eller højre.
- Klippehøjden er 20-70 mm (0,8-2,8 tommer).
- Indstil altid klippehøjden til maksimum i starten, og reducer så højden senere, for at undgå at klippe plænen for kort.

Børnebeskyttelse

Denne funktion er slukket som standard. For at aktivere denne funktion:

Vælg "Mower & Lawn" (plæneklipper og græsplæne) fra hovedmenuen, naviger til "Child Protection" (børnebeskyttelse), vælg "ON" (TIL) for at aktivere.

Plæneklipperen bliver låst i to minutter efter, at børnebeskyttelse er aktiveret.



For at midlertidigt frigive låste taster:

Tryk og hold knappen "Mow" (slå græs) nede i seks sekunder (knappen vil blive deaktiveret i endnu tre sekunder for at undgå utilsigtet betjening). Tasterne låses igen efter to minutter uden brugerindblanding.

Tyverisikring / Lockout

Tyverisikringen vil forhindre enhver fra at anvende eller køre med plæneklipperen, med mindre de har den gyldige kode. Denne funktion er slukket som standard.

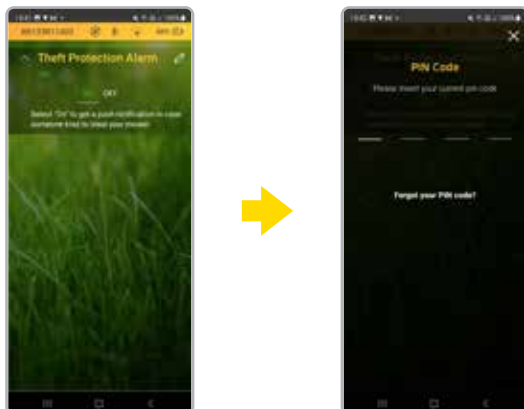

Øer

Hvis du har store øer (som damme eller store blomsterbede) i denne zone, kan du indstille kontakten "Island" (ø) til at hjælpe plæneklipperen med at finde sin ladestation mere effektivt.



Størrelse

Det er her, du indstiller din plænestørrelse. Plænestørrelse er vigtig, da den bliver brugt af din plæneklipper til at beregne den nødvendige antal klippetimer.



Underområder

Brug dette afsnit til at tilføje eller ændre underzoner. Følg blot skærminstruktionerne for at vælge zonestørrelse, definere zoneindgangspunktet og indstille andre parametre, der er unikke for hver zone.



Kantrådsfølger

Brug denne funktion til at reducere hjulspor langs omkredsen, når plæneklipperen kører hjem til ladestationen. Det fungerer ved at lade plæneklipperen køre i forskellige afstande fra ledningen på hver tur i stedet for altid at være centreret direkte over ledningen.



Hver græsplæne er forskellig, så det vil kræve nogle eksperimenter for at finde den optimale min. og maks. værdier.

Separeret zone

Hvis du har en adskilt zone i din græsplæne, skal du indstille kontakten til adskilt zone til 'ON'. Dette giver dig mulighed for at vælge "adskilt zone" fra plæneklippers startskærm for at starte klipping efter manuel placering af plæneklipperen i din adskilte zone. Husk at tage din plæneklipper tilbage til ladestationen i slutningen af en operation i en adskilt zone, så den kan oplades og være klar til at fortsætte den automatiske plan uden at gå glip af en operation.



Intensiv tilstand

Hvis plæneklipperen på noget tidspunkt i løbet af sæsonen er kommet langt bagud (hvis den f.eks. har været slukket i længere tid, eller på grund af meget hurtigtvoksende græs osv...), kan du genaktivere intensiv klipping, så plæneklipperen kan indhente det forsømte. Dette vil få plæneklipperen til at yde med maksimal kapacitet i syv dage, hvorefter den går tilbage til de oprindelige indstillinger (du skal slå den automatiske drift til for at aktivere den intensive tilstand).



Signaltype

Plæneklipperen understøtter 3 signaltyper, som du kan vælge imellem, hvis du oplever interferens fra andre robotklippere i tilstødende græsplæner. For at ændre signaltypen skal plæneklipperen placeres i ladestationen og et andet signal end det, du bruger i øjeblikket, skal vælges. Det tager cirka fem sekunder for, at plæneklipperen synkroniserer med ladestationen på det nye signal.



Avancerede indstillinger

Nulstil indstillinger

Denne handling vil nulstille alle plæneklipper- og plæneindstillinger, herunder den automatiske tidsplan.



5 Periodisk vedligeholdelse



ADVARSEL

Risiko for alvorlig kvæstelse og skade!

Fjern altid deaktiveringsenheden, og sluk for plæneklipperen, inden du løfter plæneklipperen. Klingerne er meget skarpe. De kan give alvorlige snitsår. Brug altid solide arbejdshandsker, når du arbejder med eller omkring klingerne. Anvend ALDRIG en beskadiget eller knækket klinge.

Efter perioder med vedvarende langvarig nedbør anbefales det at fjerne det græs, der hober sig op på den bevægelige bundplade, beskyttelseswired og hjulene for at sikre et godt klipperesultat.

Hvert par uger

- Efterse plæneklipperens underside, og fjern eventuelle ophobninger på hjul og omkring undersiden af plæneklipperen hver 2.-3. uge eller oftere, hvis det er nødvendigt. Skrab forsigtigt det opsamlede græs væk (ved hjælp af en lille pind eller lignende) fra undersiden af den bevægelige bundplade.
- Tjek perimeterwired og tilføj pløkker hvis den er løs og ikke er fastgjort mod jorden. I tilfælde af sæsonskifte på plænen, sørg for at justere wired tilsvarende.
- Efterse ladestationen, fjern mudder og snavs, så plæneklipperen kan docke ordentligt.

Brug aldrig en højtryksrens til at rengøre plæneklipperen. Vand fra højtryksrens kan beskadige komponenter og den programmerbare kontroller. En dyse med lavt tryk, som sidder for enden af en haveslange, kan bruges til regelmæssig rengøring.



TIP

Vinteropbevaring

Plæneklipperen

- Slå "Schedule" (tidsplanen) fra og lad plæneklipperen fuldt op i ladestationen i 24 timer.
- Fjern deaktiveringsenheden, og sluk for plæneklipperen.
- Rengør plæneklipperen i indendørs tørre forhold ved temperaturer over 0°C.

Ladestation

- Der kræves ingen specielle vinteropbevaringsinstruktioner for ladestationen. Den kan efterlades på plænen om vinteren.
- Frakobl strømforsyningen fra stikkontakten og perimetertråden fra ladestationen om vinteren.

Vinterservice

- For at sikre korrekt vedligeholdelse af din plæneklipper så den altid holdes i topform, anbefales det at få den eftersat hos et autoriseret værksted inden vinteropbevaring. Der tilbydes vinterservice gennem autoriserede serviceudbydere i udvalgte lande eller via tredjepartspartnere. Tjek Robomows website, eller kontakt os for at få flere oplysninger.
- Vinterservice inkluderer fx rengøring af plæneklipperens dele og dækkappen, kontrol for slidte dele (fx klinger, drivhjul og andre bevægelige dele) og udskiftning af dem ved behov, test af plæneklipperens funktioner og sikkerhedskomponenter, kontrol af batteriet og indlæsning af nyeste softwareversion, sandsynligvis med nye funktioner.

6 Fejlfinding

Meddelelse vist	Mulig årsag / hændelse	Korrigerende handling
Cross Outside	Kantråden er for tæt på kanten.	Flyt wiren ind mod den indre del af plænen.
	Plæmens skråning nær kanten er for stejl og får plæneklipperen til at glide udenfor.	Inkluder ikke områder med meget stejle skrænter i nærheden af perimeterwiren.
	Plæmens kant er for bulet.	Udfyld huller og grøfter langs med kanten til niveau med grunden.
Stuck In Place	Plæneklipperen sidder fast et sted. Den kan ikke fortsætte med at køre.	Kontrollér jorden for huller eller fordybninger. Fyld disse med jord. Kontrollér, om perimeterwiren er for tæt på kanten. Flyt wiren ind mod den indre del af plænen.
Kontroller klippehøjde	Klippesystemet har været overbelastet for længe som følge af højt græs eller en genstand, der sidder fast i eller er omviklet klingerne.	Sluk for plæneklipperen, fjern deaktiveringsenheden, og tjek knivene. Fjern alle fremmedlegemer eller ophobning under den bevægelige bundplade. Øg klippehøjde.
Intet wireshal / venter på signal	Strømforsyningsenheden er ikke tilsluttet eller der er en midlertidig strømafbrydelse.	Sørg for, at ladestationen er tilsluttet strømforsyningen.
	Signalgeneratoren skal genstartes.	Tag Strømforsyningen ud af stikkontakten og forbind den igen efter 10 sekunder.
	Afgrænsningskablet er ikke tilsluttet ladestationen.	Kontrollér afgrænsningskablets tilslutning til ladestationen.
	Kantråden er skåret over.	Kontrollér, om der er brud på perimeterwiren.

7 Ofte stillede spørgsmål (FAQ)

? Plæneklipperen doker ikke ordentligt og kan ikke altid finde ladestationens kontakter

Adgangen til ladestationen er ikke jævn. Udfyld med noget jord for at gøre plænen jævn rundt om ladestationen, så adgangen bliver nem. Sørg for, at afgrænsningskablet er lige før og efter ladestationen.

? Dårlig kvalitet af klippingen

Klingerne kan være sløve. Sluk for plæneklipperen, og fjern deaktiveringseenheden, og udskift dem om nødvendigt. Brug kraftige handsker, når du tjekker klingerne.

? Pletvis og ujævn klipping

Sørg for, at arbejdsvinduet er stort nok, og forøg klippetiden via indstillingen Klippetid for at kompensere for plænets kompleksitet eller hurtige vækstsæson.

? Plæneklipperen forlader ikke ladestationen i lang tid

Tryk på plæneklipperikonet med informationsboblen, mens plæneklipperen er i ladestationen. Ikke-kørsels-koden vil blive vist. Se vores online Kundeservice for en detaljeret beskrivelse af koder for ikke-kørsel.

? Robotplæneklipperen registrerer ikke ladestationen/ beskeden "Pairing Required" (parring påkrævet) vises

Fjern plæneklipperen fra ladestationen og sluk den. Sørg for, at ladestationen er aktiv – tilsluttet en stikkontakt og grønt lys blinker. Tænd plæneklipperen og placer den manuelt i ladestationen. Det tager cirka et minut at gennemføre parring.



Stanley Black & Decker Outdoor GmbH | Wiesenstraße 9 D-66129 Saarbrücken | Germany