

KÄYTTÖOPAS

RK



Alkuperäiset käyttöohjeet

Turvallisuus ensin

TÄRKEÄÄ!

LUE TÄMÄ TURVAOPAS TARKKAAN ENNEN KÄYTTÖÄ.
SÄILYTÄ TURVAOPAS MYÖHEMPÄÄ KÄYTTÖÄ VARTEN.

- 1 Turvalliset käytänteet
- 2 Kuvakkeiden selitykset
- 3 Turvatoiminnot

Liite A - Akun irrotusohjeet

Tämä on itsenäisesti toimiva robottiruohonleikkuri, joka saa virtansa ladattavasta litiumioniakusta. Järjestelmään sisältyy latausasema.

Ruohonleikkuri lähtee latausasemalta itsenäisesti, leikkaa ruohoa ja palaa latausasemalle akkua lataamaan.

Latausasemaan liitetty rajaustanka ("virtuaalinen seinä") määrittää ruohonleikkurin työalueen rajat. Rajaustanka asennetaan nurmikon reunojen mukaan ja suojeltavien kohteiden ympärille.

Ruohonleikkuri liikkuu satunnaista liikerataa rajaustangan määrittämällä alueella.

Ruohonleikkurissa on bluetooth- ja GSM-yhteys (tietyissä malleissa).



Lapset eivät saa käyttää ruohonleikkuria. Valvo lasten toimintaa jatkuvasti.

Tämä opas sisältää valmistajan alkuperäiset direktiivien 2006/42/EY ja 2014/53/EU mukaiset käyttöohjeet. Ohjeissa selostetaan mahdollisesti myös sellaisia malleja, joita ei sinun maassasi ole saatavilla.

Huomio seuraavat termit opasta käyttäessäsi.

Ruohonleikkurin etu- ja takaosa:

Etuosa on vastakkaisella puolella kuin (punainen) STOP-kytkin. Ruohonleikkuri kulkee etuosan suuntaan. Passiiviset pyörät sijaitsevat etuosan puolella.

Vetopyörät ja (punainen) STOP-kytkin sijaitsevat laitteen takaosassa.

Ajosuunnat vasemmalle ja oikealle määritellään ruohonleikkurin takaa eteenpäin katsomalla.

Turvaohjeet



VAARA

Tilanne, joka aiheuttaa kuoleman tai vakavan vamman mikäli vaaraa ei vältetä.



VAROITUS

Tilanne, joka saattaa aiheuttaa kuoleman tai vakavan vamman mikäli vaaraa ei vältetä.



VAROITUS

Tilanne, joka saattaa aiheuttaa vähäisen tai kohtalaisen vamman tai vaurioittaa tätä tuotetta ja/tai muita esineitä, mikäli vaaraa ei vältetä.



Antaa tietoa tuotteen asianmukaisesta käytöstä ja mahdollisten toimintahäiriöiden välttämisestä.

Tietoa turvallisuudesta



VAROITUS

Sinun vastuullasi on:

- sallia ruohonleikkurin käyttö vain niille henkilöille, jotka ovat lukeneet ja ymmärtäneet tämän oppaan sekä ruohonleikkurin varoitukset ja ohjeet ja jotka myös noudattavat niitä
- tiedottaa naapureillesi, että pihalla on robottiruohonleikkuri ja että he saattavat saada vammoja, jos he tulevat ruohonleikkurin työalueelle käytön aikana



VAARA

Liitä verkkolaite vain sisätilassa sijaitsevaan, säältä suojattuun pistorasiaan, jota suojaa vikavirtasuojakytkin, jonka laukaisuvirta on maks. 30 mA. Noudata paikallisia sähköasennusmääräyksiä.



VAROITUS

Anna terien pysähtyä kokonaan ennen ruohonleikkurin nostamista tai kallistamista tai ennen kuin kosket teriin.



VAARA

Virtajohtoa ei saa vaihtaa! Jos johto vahingoittuu, koko verkkolaite on vaihdettava. Älä liitä vaurioitunutta virtajohtoa pistorasiaan äläkä koske siihen. Sähköiskun vaara.

Estä vahingota huolehtimalla, että ruohonleikkurin alla ei ole sähköjohtoja.



VAROITUS

Irrota ukonilman ajaksi rajauskahva latausasemasta ja verkkolaitteen pistoke pistorasiasta.

1

Turvalliset käytänteet

A. Yleistä

1. Lue, sisäistä ja noudata kaikkia ruohonleikkurin käyttöohjeiden ohjeita ennen laitteen kokoamista ja käyttämistä. Säilytä nämä käyttöohjeet turvallisessa paikassa tulevaa tarvetta ja säännöllistä käyttöä sekä varaosien tilaamista varten.
2. Tutustu kaikkiin hallintalaitteisiin ja niiden oikeaan käyttöön.
3. Vastuullasi on tiedottaa naapureillesi, että pihalla on robottiruohonleikkuri ja että he saattavat saada vammoja, jos he tulevat ruohonleikkurin työalueelle käytön aikana.
4. Jos nurmikolle pääsee kadulta ja/tai naapurin piha-alueelta vapaasti, sinun tulee olla ruohonleikkurin käytön aikana paikalla, jotta voisit estää muita koskemasta ruohonleikkuriin sen toimiessa. Vaihtoehtoisesti nurmikko tulee aidata, jotta muut eivät pääse nurmikolle laitteen käytön aikana.
5. Älä anna alle 14-vuotiaiden lasten käyttää ruohonleikkuria kauko-ohjaimen sovelluksella. 14-vuotiaiden ja sitä vanhempien lasten on luettava ja sisäistettävä nämä käyttöohjeet sekä ruohonleikkurissa olevat ohjeet. Aikuisen tulee opastaa ja valvoa heitä laitteen käytössä.
6. Älä anna lasten äläkä fyysiltä tai henkisiltä kyvyiltään tai aistitoiminnoiltaan vajaakuntoisten henkilöiden käyttää ruohonleikkuria. Tämä koskee myös henkilöitä, jotka eivät tunne näitä käyttöohjeita.
7. Noudata varovaisuutta ja hyvää harkintaa, jos vastaan tulee tilanne, jota käyttöohjeissa ei mainita. Apua tarvitessasi ota yhteys jälleenmyyjän asiakaspalveluun.
8. Tämä ruohonleikkuri on moottorikäyttöinen työväline, ei lelu. Käsittele laitetta sen tähden aina äärimmäisen varovaisesti. Tämä ruohonleikkuri on suunniteltu vain yhteen tehtävään: ruohon leikkaamiseen. Älä käytä laitetta mihinkään muuhun.

B. Käytön valmistelu



ENNEN ENSIMMÄISTÄ KÄYTTÖKERTAA VARMISTA, ETTÄ I TUOTETTA ON LADATTU 48 TUNTIA YHTÄJAKSOISESTI.

1. Varmista, että rajauskanka on asennettu käyttöohjeessa selostetulla tavalla.
2. Tutki huolellisesti alue, jolla ruohonleikkuria aiot käyttää. Poista alueelta kaikki kivet, kepit, johdot, lelut ja muut esineet, jotka saattaisivat vahingoittaa terää tai jotka terä saattaisi singota ympäristöön. Ympäristöön sinkoutuva esine saattaa aiheuttaa vakavia tapaturmia.
3. Pidä muut ihmiset, erityisesti lapset sekä lemmikit sisällä ruohonleikkurin ollessa toiminnassa. Pysäytä ruohonleikkuri, jos joku tulee leikkuualueelle.
4. Jos on ukonilman riski, siirrä ruohonleikkuri suojaan ja irrota virtajohto.

C. Toiminta



VAROITUS

Älä jätä ruohonleikkuria toimimaan ilman valvontaa, jos tiedät, että lähistöllä on tai saattaa olla lapsia, muita ihmisiä tai lemmikkieläimiä.

1. Robottiruohonleikkuri on vaarallinen moottorikäyttöinen laite. Käytä laitetta varoen. Noudata kaikkia turvaohjeita ja varoituksia.
2. Joskäytönaikanatapahtuonnettomuustai toimintahäiriö, paina heti punaista STOP-kytkintä.
3. Älä käytä ruohonleikkuria, jos jokin sen turvaominaisuus tai -laite on vaurioitunut, kulunut tai muuttunut käyttökelvottomaksi.
4. Sammuta ruohonleikkuri aina poistamalla turvakytkin ennen kuin nostat laitetta tai poistat leikkuuterien ja/tai vetopyörän tukosta tai ennen kuin säädät sitä. Turvakytkimen aktivoiminen katkaisee virransyötön vetopyöriin ja terään.
5. Älä nosta äläkä kannan ruohonleikkuria, kun moottori on käynnissä ja kun terä vielä liikkuu. Koske terään vasta, kun se on kokonaan pysähtynyt.
6. Käytä ruohonleikkuria vain ruohon leikkaamiseen.
7. Älä yritä ohittaa turvalaitetta äläkä poistaa suojusta tai kantta. Sellaisesta aiheutuva mahdollinen pyörivään terään koskettaminen saattaa aiheuttaa tapaturman. Anturit ovat turvalaitteita.
8. Leikkuuterät pyörivät vielä jopa kaksi (2) sekuntia sen jälkeen, kun turva-anturi on lauennut tai kun punaista STOP-kytkintä on painettu. Koske terään vasta, kun olet varmistanut, että terä on lakannut pyörimästä.
9. Jos ruohonleikkuri alkaa täristä poikkeavalla tavalla, pysäytä moottori ja tarkista syy välittömästi. Tärinä on yleensä varoitusmerkki ongelmista. Vedä ulos estolaite estääksesi ruohonleikkuria toimimasta.
10. Suojaa silmäsi suojalaseilla kauko-ohjausta käyttäessäsi ja silloin, kun teet säätöjä tai korjauksia. Ympäristöön sinkoutuvat esineet saattavat aiheuttaa vakavia silmävammoja.
11. Älä käytä ruohonleikkuria, jos sen turvalaite, suojus tai kansi on vahingoittunut. Tämän varoituksen huomiotta jättäminen saattaa aiheuttaa tapaturmia.
12. Älä laita käsiä tai jalkoja pyörivien osien lähelle äläkä leikkuukannen alle. Terään koskeminen aiheuttaa käden tai jalan leikkautumisvammojen vaaran.
13. Varo nurmikon reikiä, uria, töyssyjä, kiviä ja piilossa olevia esineitä. Epätasainen maa tai piilossa oleva esine saattaa aiheuttaa onnettomuuden. Korkeassa ruohikossa saattaa olla esteitä piilossa.
14. Ruohonleikkuri on suunniteltu leikkaamaan tavanomaista, enintään 15 cm korkeaa nurmikkoa. Älä yritä leikata tavallista korkeampaa ruohoa (esim. niittyä).
15. Käytä ruohonleikkuria vain kansi suljettuna.
16. Säädä viikko-ohjelma niin, että ruohonleikkuri olisi toiminnassa silloin, kun nurmikolla ei ole ihmisiä. Kun haluat ajoittaa sopivat käyttöajat, noudata leikkurin näytön tai mobiilisovelluksen kertaluonteista käyttöönottomenettelyä.
17. Älä liitä pistorasiaan vaurioitunutta virtajohtoa. Koske vaurioituneeseen johtoon vasta, kun se on irrotettu pistorasiasta. Sähköiskun vaara.

18. Estä vahingot huolehtimalla, että ruohonleikkurin alla ei ole sähköjohtoja. Vaurioitunut johto saattaa aiheuttaa sähköiskun. Irrota verkkopistoke pistorasiasta, jos verkkojohto on vahingoittunut tai sotkeutunut.

ÄLÄ KOSKE VERKKOJOHTOON ENNEN, KUIN VIRRANSYÖTTÖ ON KATKAISTU.

Palovaaran välttämiseksi älä käytä äläkä irrota ulkotilaan asennettua verkkolaitetta lämpötilan laskiessa alle 0 °C tai noustessa yli 40 °C.

19. Käytä käsiohjausta vain, kun näet ruohonleikkurin. Käsiohjausta käyttäessäsi pysytkä ruohonleikkurista 6 metrin etäisyydellä.
20. Kun käytät ruohonleikkuria, älä kurkota liian kauas, säilytä tasapainosi ja varmista tukeva pito kaltevalla pinnalla. Kävele hitaasti äläkä koskaan juokse, kun kone on käynnissä.

D. Lapset

1. Vahinkojen välttämiseksi varmista aina, että nurmikolla ei ole lapsia. Ruohonleikkuri ja sen toiminta kiinnostaa lapsia. He eivät kuitenkaan ymmärrä laitteen vaarallisuutta. Älä oleta, että lapset pysyvät siinä paikassa, missä näit heidät viimeksi. Älä oleta, että lapset pysyisivät pois ruohonleikkurin läheltä sen ollessa toiminnassa.
2. Huolehdi, että aikuinen valvoo sivustakatsojia, lapsia ja lemmikkejä sekä sisällä että ulkona ruohonleikkurin ollessa toiminnassa. Pysäytä ruohonleikkuri, jos joku tulee laitteen työalueelle.
3. Ole tarkkana ja pysäytä ruohonleikkuri, jos lapsi tai joku ulkopuolinen tulee laitteen työalueelle.
4. Lapset eivät saa istua ruohonleikkurin päällä. Tämä laite ei ole lelu.
5. Lapset eivät saa leikkiä nurmikolla, kun ruohonleikkuri on toiminnassa. Opetä lapsille, että ruohonleikkuri on vaarallinen ja että heidän tulee pysytellä siitä kaukana.
6. Älä anna alle 14-vuotiaiden lasten käyttää ruohonleikkuria kauko-ohjaimen sovelluksella. 14-vuotiaiden ja sitä vanhempien lasten on luettava ja sisäistettävä nämä käyttöohjeet sekä ruohonleikkurissa olevat ohjeet. Aikuisen tulee opastaa ja valvoa heitä laitteen käytössä.

E. Siirtäminen ja kuljettaminen

Toimi seuraavasti ennen ruohonleikkurin siirtämistä tai kuljettamista:

1. Pysäytä ruohonleikkuri punaista STOP-kytkintä painamalla tai vetämällä.
2. Voit käyttää kaukosäädintä (mobiilisovelluksen kautta) ruohonleikkurin ohjaamiseen paikasta toiseen.
3. Ruohonleikkurin kantaminen:
 - Kytke virta pois päältä ruohonleikkurin kannen alla olevaa OFF-painiketta painamalla. Punaisesta STOP-kytkimestä tulee kantokahva.
4. Kanna ruohonleikkuria niin, että terät osoittavat sinusta pois päin. Varo, että et koske terän teräviin reunoihin ruohonleikkuria nostatessasi ja kantaessasi.

F. Kauko-ohjaus

1. Katso tarvitsemasi tiedot ladattavan sovelluksen mukana tulleesta käyttöohjeesta. Noudata annettuja varoituksia ja ohjeita.
2. Käytä ruohonleikkuria sovelluksen ohjeiden mukaisesti. Pysytele etäällä ruohonleikkurista.
3. Pidä käytön aikana ruohonleikkuriin turvallinen etäisyys. Pysäytä ruohonleikkuri ennen kuin jostakin syystä lähestyt sitä.
4. Ole erityisen varovainen, kun ruohonleikkuri ajaa sinua kohti.
5. Käytä ruohonleikkurin kauko-ohjausta vain päivänvalossa tai hyvässä valaistuksessa ja vältä sen käyttöä määrällä nurmikolla.
6. Älä käytä ruohonleikkurin kauko-ohjausta paljain jaloin tai kun käytät sandaaleita, liukkaista tai kevyitä (esim. kankaisia) kenkiä. Käytä tukevia jalkineita ja pitkiä housuja. Huolehdi, että jalkineesi eivät luista rinteessä.

G. Akut

1. Käytä vain alkuperäisakkuja tai muita valmistajan hyväksymiä akkuja. Akkujen tuotenumerot ovat Lisätietoja-vihkosessa.
2. Älä avaa, älä pudota äläkä muutenkaan vahingoita akkua. Älä käytä akkua, jos siinä on näkyviä vikoja tai jos sen muoto on muuttunut tai jos se on rikkoutunut tai säröillä.
3. **ÄLÄ YRITÄ KORJATA ÄLÄKÄ MUUNTA AAKKUA!** Korjausyritys saattaa aiheuttaa räjähdyksen tai sähköiskun ja sellaisesta aiheutuvan vakavan tapaturman. Vuotavasta akusta vapautuva elektrolyytti on syövyttävää ja myrkyllistä.
4. Älä yritä irrottaa tai rikkoa mitään akun osaa.
5. Akku sisältää elektrolyyttiä. Jos akusta vuotaa elektrolyyttiä, toimi seuraavasti:
 - Ihokontakti: Pese altistunut alue heti vedellä ja saippualla.
 - Silmäkontakti: Huuhtelee silmiä runsaalla määrällä puhdasta vettä vähintään 15 minuuttia. Älä hiero silmiä.
 - Mene lääkäriin.
6. Älä hävitä akkua polttamalla. Kennot saattavat räjähtää.
7. Akku latautuu, kun se on ruohonleikkuriin oikein asennettuna. Käytä aina ruohonleikkurin mukana toimitettua verkkolaitetta. Väärä käyttötapa saattaa aiheuttaa sähköiskun, ylikuumenemisen tai palon.
8. Käytä akkua vain virran syöttämiseen akulle tarkoitetulle robottiruohonleikkurille. Akun käyttäminen syöttämään virtaa muulle laitteelle on äärimmäisen vaarallista.
9. Suojele ympäristöä ja hävitä akut lakien ja määräysten mukaisesti. Katso lisätietoja tämän käyttöohjeen kohdasta Akkujen hävittäminen.
10. Varmista akkua vaihtaessasi, että työntät akun paikalleen oikein. Akun napaisuuden vaihtuminen saattaa vaurioittaa akkua ja ruohonleikkuria.

H. Käyttö rinteissä

1. Rinteessä tulee olla erityisen varovainen. Jos tuntuu siltä, että ruohonleikkuri ei saa rinteessä tarpeeksi pitoa, rinne on liian jyrkkä leikattavaksi. Märkä ruoho pitää huonommin, jolloin ruohonleikkuri saattaa rinteessä liukua. Seurauksena on vakavia vammoja ja esinevahinkoja.

- Ennen ruohonleikkurin käyttämistä rinteessä, mittaa rinteiden kaltevuus oman turvallisuutesi vuoksi. Käytä kaltevuusmittaria ennen leikkuualueen määrittämistä tai ennen kuin alat käyttää tätä ruohonleikkuria kaltevalla tai mäkisellä alueella. Myös puhelimeen saa sovelluksia rinteiden kaltevuuden mittaamista varten. Leikkuri voi liukua leikkuualueen ulkopuolelle, jos nurmikon reunan kaltevuus on yli 11° (20 %).
- Älä leikkaa seuraavia suuremmissa kaltevuuksissa:
 - Nurmikon sisäpuolella – 24° (45 %)
 - Nurmikon reunalla – 11° (20 %)
- Älä käytä ruohonleikkuria sellaisessa paikassa, jossa pito tai laitteen vakaus ovat kyseenalaiset. Varmista, että leikkuupinta sopii ruohonleikkurille. Laitteen kallistuminen tai kaatuminen saattaa aiheuttaa vakavia henkilö- tai esinevahinkoja.
- Pysytele vähintään 1,2 metrin etäisyydellä luiskista, ojista, penkoilta tai vedenrajasta. Silloin voit paremmin varmistaa, että ruohonleikkuri ei karkaa leikkuualueelta. Ruohonleikkuri saattaisi vaurioitua tai aiheuttaa tapaturmia.

I. Huoltoja erityisohjeita

- Pidä ruohonleikkuri hyvässä kunnossa. Vaihda kuluneet, vaurioituneet ja rikkoutuneet osat. Valmistajan akkujen, terien ja verkkolaitteiden tuotenumerot ovat Lisätietoja-vihkosessa.
- Tapaturmien välttämiseksi älä muunna ruohonleikkuria millään tavalla.
- Ruohonleikkurin terät ovat erittäin teräviä. Terää vaihtaessasi kääri terä suojakankaaseen tai käytä suojakäsineitä ja noudata erityistä varovaisuutta.
- Kytke leikkuri aina pois päältä ja poista estolaitte ennen kuin huollat tai poistat leikkuuterän-/terät ja/tai ajopyörät tai tarkastat leikkurin. Älä yritä huoltaa äläkään säätää ruohonleikkuria sen ollessa käynnissä. Ennen puhdistamista, korjaamista ja tarkastamista, varmista, että terä ja kaikki liikkuvat osat ovat pysähtyneet.
- Terän tulee pysähtyä kahden [2] sekunnin kuluessa punaisen STOP-painikkeen painamisesta. Jos et kuule terän pysähtyvän kahdessa [2] sekunnissa, tulee pienkonehuollon tarkastaa ruohonleikkuri.
- Älä puhdistaa ruohonleikkuria painepesurilla äläkään puutarhaletkulla. Vesi saattaa vahingoittaa laitteen komponentteja ja ohjelmoitavaa ohjausta. Puhdistaa laitteen näyttö kostealla kankaalla.
- Tarkasta terä vaurioiden varalta silmämääräisesti (esim. liiallinen kuluminen, taipuminen, halkeamat). Käytä vaihtoterinä vain laitteen valmistajan hyväksymiä (OEM) teriä. Muut terät eivät sovi ruohonleikkuriin hyvin ja ne saattavat myös olla vaarallisia.
- Jos käytetään varaosia, jotka eivät täytä alkuperäisten laitteistojen eritelmiä, se saattaa johtaa huonoon suorituskykyyn ja turvallisuuden vaarantumiseen. Se myös mitätöi takuun.
- Vieraaseen esineeseen osumisen tai kiinni tarttumisen jälkeen pysäytä leikkuri ja vedä ulos estolaitte. Tarkista ruohonleikkuri kauttaaltaan vaurioiden varalta. Korjaa vauriot ennen käynnistämistä ja käyttöä.
- Asenna lasten leikkupaikan, vesialueen, luiskan ja kadun lähellä rajaustangan avuksi kiinteä, vähintään 15 cm korkea reunus estämään ruohonleikkurin karkaaminen leikkuualueelta.
- Jos ruohonleikkuria käytetään avoimella pihalla tai julkisella alueella, tulee leikkuualueiden ympärille asettaa seuraavia varoitusmerkkejä: Robottiruohonleikkuri! Pysy pois koneen läheltä! Valvo lasten toimintaa!
- Puhdista tai vaihda turva- ja ohjekilvet tarpeen mukaan.

J. Talvisäilytys

Ruohonleikkuri

Lataa ruohonleikkuri täyteen tukiasemassaan vähintään 24 tunnin ajan. Kytke laite pois päältä. Puhdista ruohonleikkuri. Varastoi se kuivassa paikassa ja yli 0 °C lämpötilassa.

Latausasema

Latausaseman talvisäilytystä varten ei ole erityisohjeita. Sen voi jättää talveksi nurmikolle. Suosittelemme kuitenkin talveksi kytkemään verkkolaitteen irti sähköverkosta.

Vuosihuolto

Jotta ruohonleikkuri pysyy hyvässä kunnossa, suosittelemme viemään sen valtuutettuun pienkonehuoltoon huollettavaksi joko ennen talvivarastointia tai sen jälkeen.

Vuosihuolto saattaa vaihdella palvelun tarjoajasta riippuen. Siihen sisältyvät kaikki tai jotkin seuraavista: ruohonleikkurin osien ja leikkuulaitteen puhdistaminen, osien (esim. terät, pyörät ja muut liikkuvat osat) kuluneisuuden tarkastaminen ja vaihto tarvittaessa, toimintojen ja turvakomponenttien testaaminen, akun tarkastaminen, ohjelman uusimman version lataaminen, jolloin mukana saattaa myös tulla uusia ominaisuuksia.

K. Tuotteen hävittäminen

1. Käyttöiän lopussa ruohonleikkuri ja sen varusteet on hävitettävä määräysten mukaisesti, jotta sähkö- ja elektroniikkaromua ei päädy kaatopaikoille. Samalla suojellaan myös ympäristöä. Tietoja jätehuoltomääräyksistä saat jätehuoltoyrityksiltä ja asuinkuntasi viranomaisilta. Kunnissa on keräyspisteet akkujen ja sähkölaitteiden hävittämistä varten.
2. Älä hävitä akkuja äläkä ruohonleikkuria sekajätteenä.
3. Älä hävitä akkua polttamalla.
4. Tarkista paikalliset kierrätys- ja hävittämisohteet ja -määräykset. Hävittämisohteita löydät tämän pikaohjeen lopusta.
5. Akun poistamista varten ruohonleikkuri tulee irrottaa latausasemasta.
6. Akun hävittämistä varten tulee akku ensin poistaa laitteesta. Noudata liitteessä A selostettuja akun poisto-ohjeita.
7. Hävitetä akku turvallisesti.

2 Kuvakkeiden selitykset

Symboli	Kuvaus
	<p>VAROITUS — LUE KÄYTTÖOHJEET</p> <p>Lue ja sisäistä kaikki ruohonleikkurin turva- ja käyttöohjeet ennen laitteen kokoamista ja käyttämistä. Noudata ohjeita. Noudattamatta jättäminen saattaa aiheuttaa jopa kuolemaan johtavan tapaturman. Säilytä nämä käyttöohjeet turvallisessa paikassa tulevaa tarvetta ja säännöllistä käyttöä varten.</p>
	<p>YLEINEN VAROITUS</p> <p>Varoittaa vaaroista ja riskeistä.</p>
	<p>VAARA — VARO LEIKKAUTUMISVAMMOJA</p> <p>Älä laita käsiä tai jalkoja leikkuukannan alle. Terään koskeminen aiheuttaa käden tai jalan leikkautumisvammojen vaaran.</p>
	<p>VAROITUS — VARO TÖRMÄYKSEN/TERÄN AIHEUTTAMIA VAMMOJA. PIDÄ KONEESEEN KÄYTÖN AIKANA TURVALLINEN ETÄISYYS.</p> <p>Älä leikkaa ruohoa kun lähetyvillä on lapsia tai muita ihmisiä. Pidä muut ihmiset pois ruohonleikkurin läheltä sen ollessa toiminnassa, silloin vältät kosketuksen ruohonleikkuriin ja loukkaantumisen laitteen sinkoamaan esineeseen. Pidä muut ihmiset, erityisesti lapset sekä lemmikit sisällä ruohonleikkurin ollessa toiminnassa. Pysäytä ruohonleikkuri, jos joku tulee laitteen työalueelle.</p>
	<p>VAROITUS — VARO RUOHONLEIKKURIN SINKOAMIEEN ESINEIDEN AIHEUTTAMIA VAMMOJA</p> <p>Pidä sivustakatsojat vähintään 5 metrin etäisyydellä ruohonleikkurin ollessa toiminnassa. Poista alueelta kaikki kivet, kepit, johdot, lutut ja muut esineet, jotka terä saattaisi singota ympäristöön. Käytä ruohonleikkuria vain kansi suljettuna ja kun turvalaitteet ovat asennettuina.</p>
	<p>VAROITUS — VARO TÖRMÄYKSEN/TERÄN AIHEUTTAMIA VAMMOJA.</p> <p>Lapset eivät saa istua ruohonleikkurin päällä. Tämä laite ei ole lelu.</p>
	<p>VAROITUS</p> <p>Sammuta ruohonleikkuri ennen kuin alat huoltaa sitä.</p>
	<p>VAROITUS</p> <p>Poista turvakytin ennen kuin teet ruohonleikkuriin kohdistuvia töitä tai nostat sitä.</p>
	<p>VAROITUS - KÄYTÄ VAIN ALKUPERÄISVERKKOLAITETTA</p> <p>Älä muuta verkkolaitteen liitäntää! Käytä vain valmistajan ruohonleikkurin mukana toimittamaa alkuperäistä verkkolaitetta tai vastaavaa varaosaa. Oikea osanumero on tuotteen kiinnitettyssä tarrassa. Muu kuin alkuperäisosa saattaa aiheuttaa palon tai muuten vaurioittaa latausasemaa ja ruohonleikkuria.</p>
	<p>Älä koskaan puhdistu ruohonleikkuria korkeapainepesurilla tai letkulla. Vesi voi vahingoittaa komponentteja ja ohjelmoitavaa ohjainta. Käytä kosteaa kangasta pyyhkiäksesi näytön puhtaaksi.</p>
	<p>OIKEA KÄDEN SIIJOITUS</p> <p>Käden oikea sijoitus ja terien suunta, kun leikkuria nostetaan.</p>

3 Turvatoiminnot



VAROITUS

Ruohonleikkurissa on useita turvaominaisuuksia. Siitä huolimatta ruohonleikkuri on vaarallinen laite. Sen terävät terät saattavat aiheuttaa vakavia vammoja, jos niihin koskee.

Siksi nurmikolla oleskelu on ehdottomasti kielletty leikkurin ollessa toiminnassa.

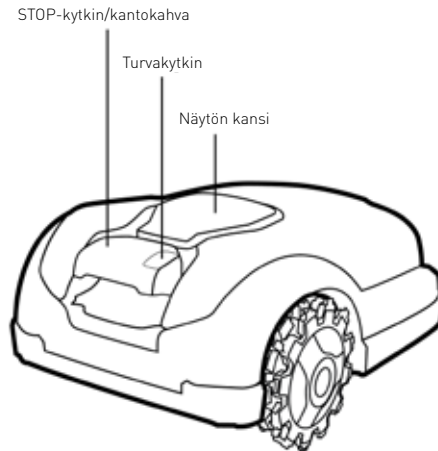

A. Lapsilukko

Lapsilukko estää ruohonleikkuria käynnistymisen jotakin painiketta vahingossa painettaessa. Laite käynnistyy vain, kun kahta painiketta painetaan oikeassa järjestyksessä. Lapsilukkoa on käytettävä, jos ruohonleikkurin lähelle voi päästä alle 6-vuotiaita lapsia.

B. Varkaussuoja (koodisuoja estolaite)

Varkaussuoja estää käyttämästä tai ajamasta ruohonleikkuria ilman oikeaa koodia. Sinua pyydetään syöttämään omavalintainen nelinumeroinen turvakoodi (RT-malleissa vain mobiilisovelluksena). Suosittelemme aktivoimaan tämän ominaisuuden, jotta lapset ja ruohonleikkurin käyttöön perehtymättömät ihmiset eivät voisi käyttää laitetta.

C. Nostoanturi

Jos ruohonleikkuri nostetaan maasta käsillä, ruohonleikkuri ja terä pysähtyvät kahdessa (2) sekunnissa.

D. Kallistusanturi

Jos ruohonleikkuria kallistetaan pystysuuntaan, ruohonleikkuri ja terä pysähtyvät kahdessa (2) sekunnissa.

E. Esteanturi

Ruohonleikkuri tunnistaa ajoväylällä olevia esteitä. Ruohonleikkurin törmätessä esteeseen se pysähtyy ja peruuttaa irti esteestä. Ruohonleikkuri ja terä pysähtyvät kahdessa (2) sekunnissa.

F. Pysäytyksen ohjain

Jos työnnät tai vedät punaista STOP-ohjainta milloin tahansa käytön aikana, leikkuri ja terä pysähtyvät kahden (2) sekunnin kuluessa.

G. Irrotettava turvakytkin

Turvakytkimen vetäminen ulos estää ruohonleikkurin kaiken toiminnan. Turvakytkin on vedettävä ulos ennen ruohonleikkurin nostamista ja ennen huoltojen tekemistä.

H. Latausasema ja rajauslanka

Leikkuri ei voi toimia ilman asennettua ja aktivoitua ympäryslankaa ja tukiasemaa. Jos rajauslangan signaali kytkeytyy pois päältä, ruohonleikkuri pysähtyy.

Liite A - Akun irrotusohjeet

1. Ota turvakytkin pois.
2. Kytke ruohonleikkuri pois päältä painamalla GO-painiketta 2 sekuntia.
3. Aseta mukana toimitettu muovivain aukkoon ja käännä sitä 90° vasemmalle sekä vedä ovea puoliväliin ylöspäin, kunnes se pysähtyy.
4. Käännä avainta 45° takaisin ja vedä luukku kokonaan ylös.
5. Kytke akku irti liittimestä.
6. Poista akku painamalla akkukotelon salpaa.

**Aloitetaanpa.
Pian pääset
leikkaamaan
nurmesesi.**



Tervetuloa toimivaan kotiin

Onneksi olkoon ostoksesi johdosta! Pian pääset tapaamaan tiimisi parasta pelaajaa. Opit pian luottamaan uuden ystäväsi työn täydelliseen laatuun.

Se lähtee tukiasemaltaan itsenäisesti ennalta määrättyinä päivinä ja kellonaikoina, leikkaa nurmikkosi ja palaa tukiasemalle ladattavaksi.

Esiasesnettu kehäjohtin määrittää ruohonleikkurillesi rajat ("virtuaaliset seinät"). Kehäjohtin vedetään nurmikkosi ja suojeltavien kohteiden ympärille.

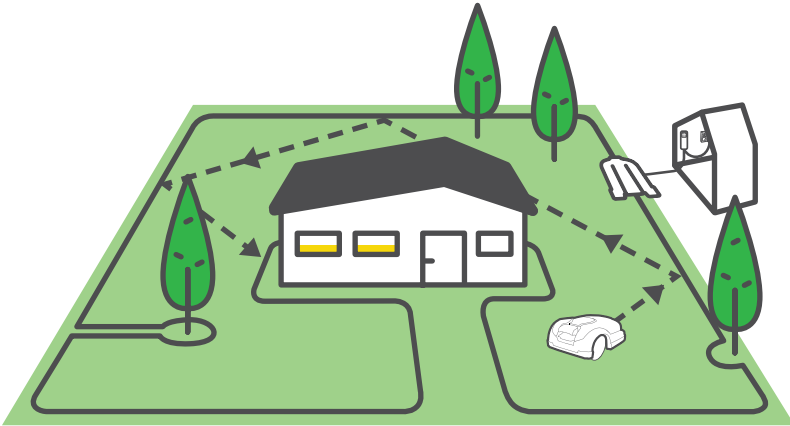

Ruohonleikkuri liikkuu satunnaisesti työalueella, jonka kehäjohtin määrittää. Tämä epäsäännöllinen liike takaa tasaisen leikkujäljen ja varmistaa, että koko nurmialueesi tulee leikatuksi.

Se myös seuraa kehäjohtinta leikatessaan nurmikkosi reunoja viimeistelläkseen nurmikkosi täydellisesti.

Hyvännäköisen ja terveen nurmikon saa jatkuvalla ruohonleikkuulla, jota Robomow-ruohonleikkurisi juuri tarjoaakin.

Nopean ja yksinkertaisen asennuksen jälkeen pääset nauttimaan vapaa-ajastasi, kun uusi ystäväsi pitää huolta nurmikostasi.

On erittäin suositeltavaa lukea asennusopas kokonaan ennen asentamista.

Helpompaan asennukseen

On suositeltavaa leikata nurmi perinteisellä ruohonleikkurilla viimeisen kerran ja kastella nurmen reunat 24 tuntia ennen kehäjohtimen asennusta.

Pakkauksen sisältö

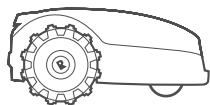

Tuote

Uusi robottiruohonleikkurisi

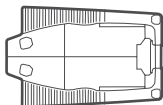

Tukiasema

Tukiasema on paikka, jossa ruohonleikkuri latautuu

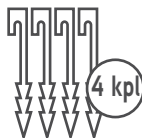

Tukiaseman tapit

Tukiaseman kiinnittämiseksi maahan



Kehäjohdin*

Määrittää ruohonleikkurin toiminta-alueen

(* Ei toimiteta kaikkien mallien mukana

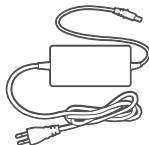

Laturi

Laturi ruohonleikkurisi lataukseen



Jatkojohto

15 metrin (50 jalan) pituinen pienjännitejohto, jolla tukiasema yhdistetään laturiin



Johdon kiinnittimet*

Kehäjohtimen kiinnittämiseksi maahan

(* Ei toimiteta kaikkien mallien mukana

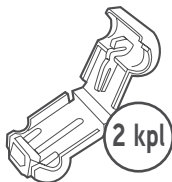

Varakytinliitin

Kehäjohtimen liittämiseksi tukiasemaan

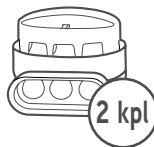

Johdinliittimet

Katkenneen kehäjohtimen korjaamiseen

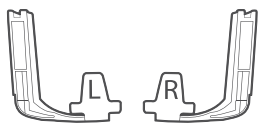

Pyörien puhdistaminen



Turvaopas
Lisätiedot
Aloitusopas

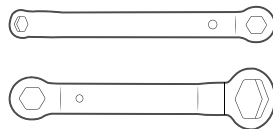

Terän kärjen, terälevyn
ja ajopyörän jakoavaimet



Muovinen akun luukun avain

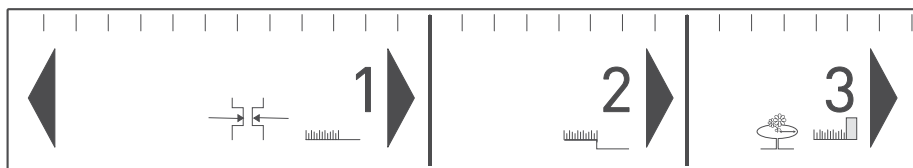

RoboRuler

Tarvitaan ympäryslangan etäisyyden
asettamiseen nurmikon reunasta.



Asennuksessa tarvittavat lisätyökalut

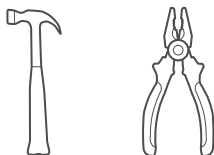

Valmiina? Aloitetaanpa...

Mitä seuraavaksi?

Ruohonleikkurin oikeaoppinen asentaminen takaa parhaan mahdollisen lopputuloksen. Valmistele ruohonleikkurisi tekemään täydellistä työtä seuraavalla tavalla:

Tukiaseman sijainti

Valitse tukiaseman sijainti

1

Aseta kehäjohtin

Aseta "virtuaaliset rajat"

2

Pehmeät esteet

Pehmeiden esteiden suojaaminen

3

Kovat esteet

Milloin ne tulee suojata

4

Rinteet

Kuinka jyrkillä rinteillä ruohonleikkuri voi toimia

5

Kapea väli

Erillisalueen johdottaminen

6

Erillisalue

Erillisalueen johdottaminen

7

Viimeistely

Viimeistele asennus

8



www.robomow.com/goto/rk_installation_video

Tunne nurmikkosi

Nurmikkosi tunteminen säästää tarpeettomilta virheiltä ja saa asennusprosessin onnistumaan helpommin ja sujuvammin.

Ohita tässä käyttöoppaassa kohdat, jotka eivät koske nurmikkotyyppeäsi. Joten, miltä nurmikkosi näyttää?

Tyyppi A

Van pääalue

Sinun nurmialueesi koostuu yhdestä yhtäjaksoisesta alueesta ja kaikki nurmikon alueet ovat riittävän leveitä ruohonleikkurille (vähintään 4 m (14 ft) leveitä kapeimmasta kohdasta).

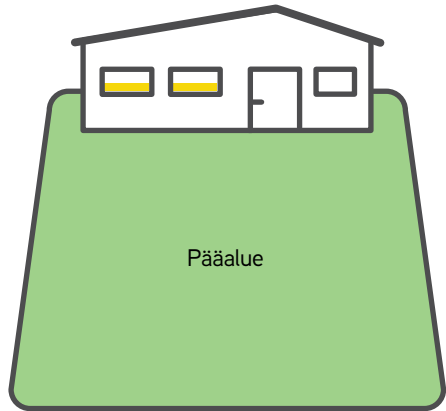

Tyyppi B

Pääalue + sivualue

Nurmikkosi koostuu vähintään kahdesta alueesta. Näitä alueita yhdistää 1–2 metrin (3–6 jalan) levyinen kapea väylä. Ruohonleikkuri voi liikkua näiden alueiden välillä leikatakseen koko alueen.

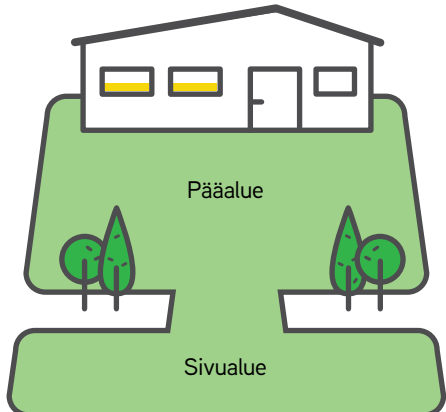

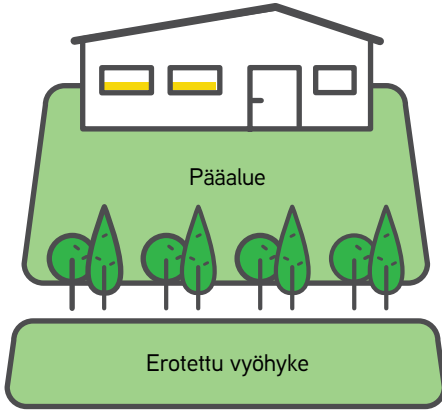

Tyypin C

Pääalue + erillisalue

Nurmikkosi koostuu kahdesta tai useammasta alueesta, jotka ovat erillään toisistaan (erotettu aidalla, jalkakäytävällä, polulla tai jollain muulla esteellä). Ruohonleikkuri ei voi liikkua näiden alueiden välillä.

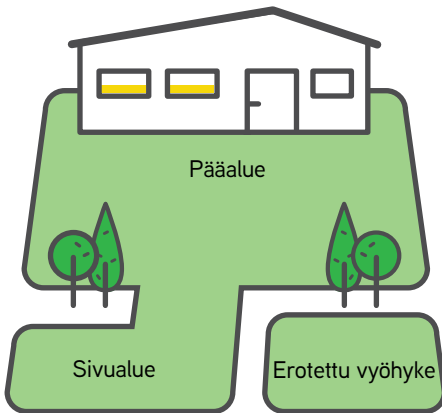

Tyypin D

Pääalue + sivualue + erillisalue

Jotkin nurmikkosi alueet on yhdistetty pääalueeseen kapealla väylällä (1–2 metriin / 3–6 jalan leveyteen asti) ja toiset alueet on erotettu pääalueesta kokonaan aidalla, jalkakäytävällä, polulla tai muulla esteellä, jolloin ruohonleikkuri ei voi liikkua alueiden välillä.

1

Tukiaseman sijainti

Valitse sijainnit tukiasemalle ja laturille

Tukiasema on paikka, jossa ruohonleikkurisi latautuu ja josta kehäjohdin alkaa ja loppuu. Tässä vaiheessa asennusta valitset tukiasemalle sopivan sijainnin.

Mihin tukiasema tulisi sijoittaa?

Huomio A

On erittäin suositeltavaa sijoittaa tukiasema nurmikkosi pääalueelle (suurimmalle alueelle)

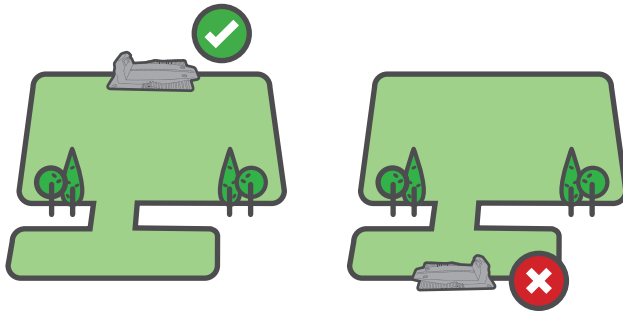

Huomio B

Enintään 15 metrin (50 ft) päähän pistorasiasta

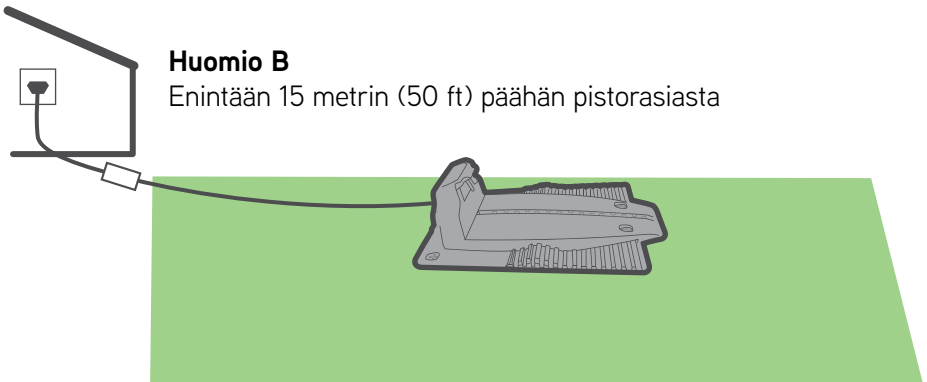

Huomio C

Vähintään 3 m (10 jalkaa) suoraa johtoa tukiaseman edessä ja väh. 1 m (3 jalkaa) tukiaseman takana sujuvan telakoitumisen mahdollistamiseksi

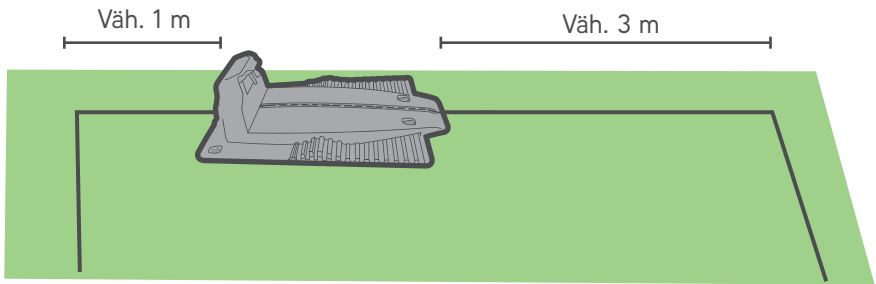

Huomio D

Varjoisaan paikkaan



Vähintään 1 metrin (3,3 jalan) päähän sadettimista, jotta leikkurin sisäisille komponenteille ei aiheudu vaurioita

VIHJEITÄ

Huomio E

Varmista, että maa on tasainen ja laakea eikä siinä ole kaltevia pintoja



Kuinka tukiasema asennetaan?

SUUNTAAMINEN

Sijoita tukiasema alla olevan kuvan mukaisesti

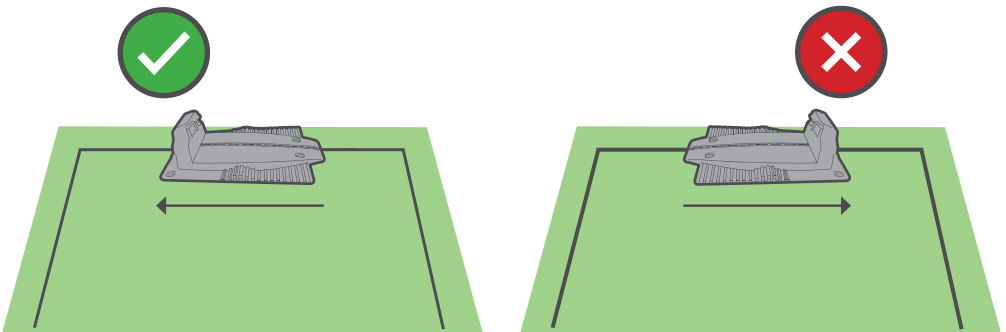

ETÄISYYS REUNASTA

Asenna kehäjohdin oikealle etäisyydelle nurmikkosi reunasta mitan avulla.

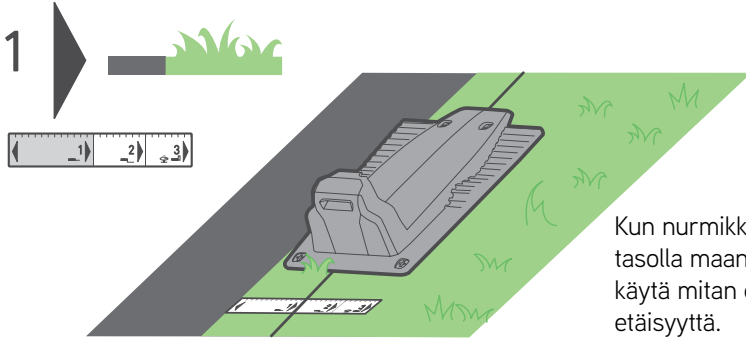

Kun nurmikko on samalla tasolla maan kanssa, käytä mitan ensimmäistä etäisyyttä.

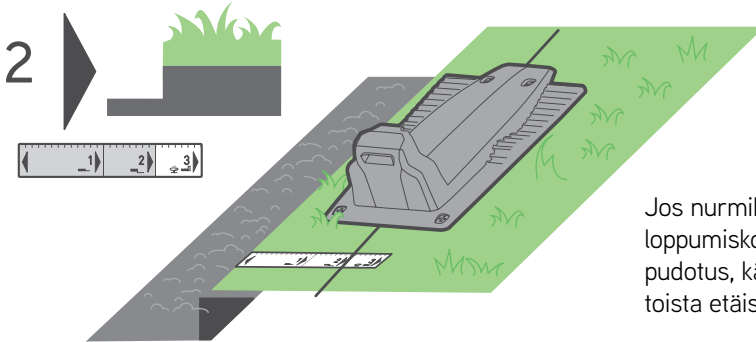

Jos nurmikon loppumiskohdassa on pudotus, käytä mitan toista etäisyyttä.

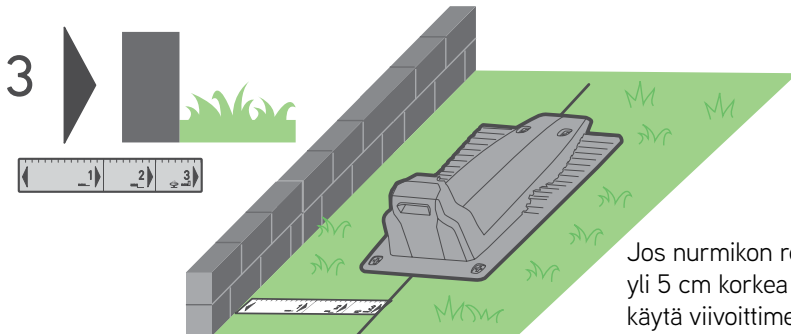

Jos nurmikon reunalla on yli 5 cm korkea "seinämä", käytä viivoittimen 3. etäisyyttä.

KIINNITÄ TUKIASEMA

Kun olet valinnut oikean sijainnin, kiinnitä tukiasema maahan mukana toimitetuilla paaluilla.

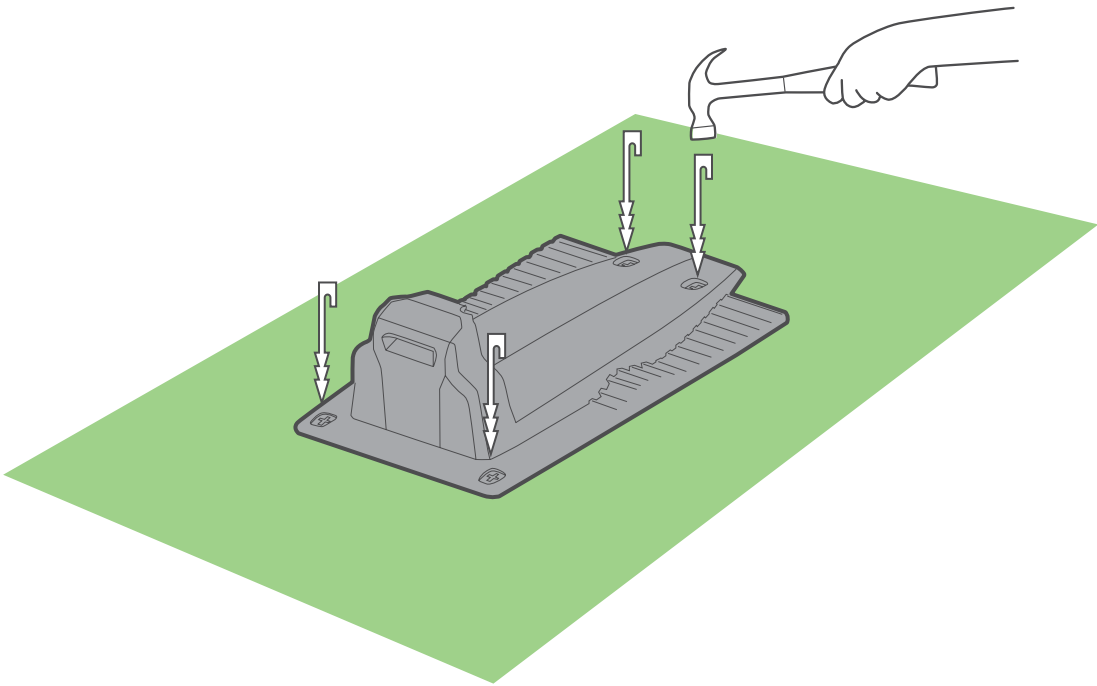

Varo vaurioittamasta kasteluputkia, kun vasaroit paalut maahan.



Tee suunnitelmat etukäteen

Ennen kuin aloitat kävele nurmikkosi reunoilla ja suunnittele miten asetat kehäjohtimen. Huomioi kaikki esteet ja rinteen.

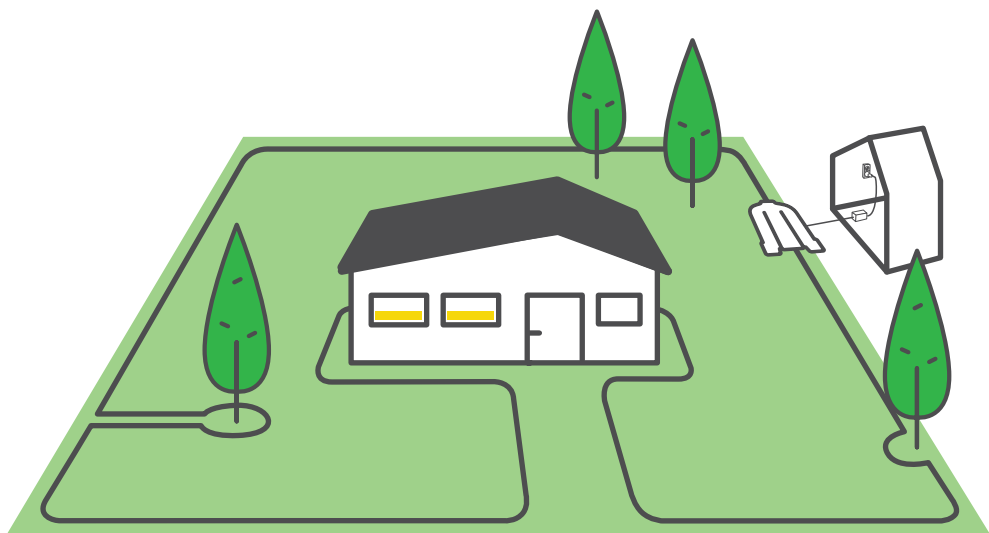

Esteet ja rinteed

Ennen ensimmäisen kiinnitimen laittoa, huomioi mahdolliset esteet ja kaltevuudet.

ESTEET



Pehmeät esteet

Pehmeitä esteitä ovat kukkapenkit, lammikot tai pienet puut. Ne pitää suojata luomalla kehäsaarekkeita.

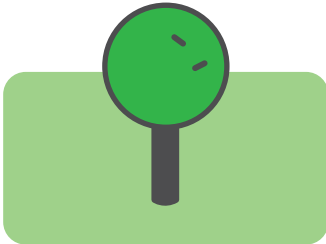

Kovat esteet

Kovat esteet ovat pystysuoria, jäykkiä ja yli 15 cm:n (6 tuuman) korkuisia esteitä, kuten puita tai suuria kovia elementtejä, joihin leikkuri voi törmätä varovasti aiheuttamatta vahinkoa. Näitä esteitä ei tarvitse suojata ympäröivällä.

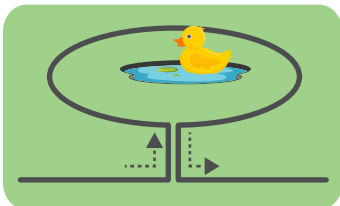

Lammet

Lammet ja muut vesistöt pitää suojata luomalla kehäsaarekkeita.

RINTEET

Rinteet reuna-alueilla

Jotta ruohonleikkuri ei liu'u nurmikolta etenkin kun nurmi on märkää, kehäjohtimella tulee erottaa reuna-alueen rinteet, jotka nousevat enemmän kuin 20 % eli 20 cm nousu per 1 metri [8" nousu 3 jalkaa kohti].

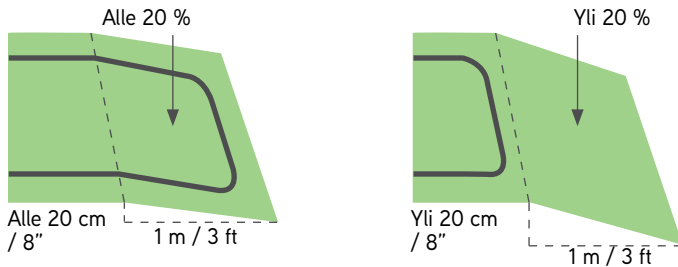

Rinteet nurmikolla

Ruohonleikkurisi voi leikata nurmialueita, joiden nousu on 45 % tai vähemmän. Voit laskea mukaan reunan lähellä olevat rinteet, jos rinne viettää nurmikon sisäosaa kohti, koska tällöin ei ole olemassa vaaraa, että ruohonleikkurisi liukuisi nurmen ulkopuolelle. 45% rinne tarkoittaa 45 cm nousua 1 metriä kohti (17" nousu 3 jalkaa kohti).

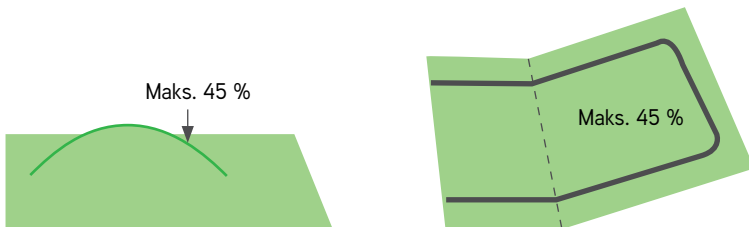

Rinne on liian jyrkkä, jos...

Ruohonleikkuri kallistuu ja kaatuu rinnettä noustessa. Erotta tällaiset rinteet ruohonleikkurin leikkuualueelta.



2 Aseta kehäjohtin

Aseta kehäjohtin ("virtuaaliset rajat"), joka määrittää ruohonleikkurin toiminta-alueen.

Nyt voit asentaa kehäjohtimen. Edetään kohta kohdalta.



VIHJEITÄ

- Pidä ruohonleikkurin pakkaus lähettyvillä.
- Muista leikata nurmikkosi vanhalla ruohonleikkurillasi vielä viimeisen kerran ennen kuin aloitat kehäjohtimen asettamisen. Maan tulisi myös olla kostea. Tämä tekee kiinnittimien asettamisesta helpompaa ja auttaa varmistamaan, ettei ruohonleikkuri leikkaa kehäjohtinta poikki.



TARVITSET NÄMÄ

- Vasara
- Yhdistelmäpihdit

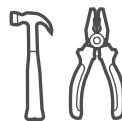

... Aurinkoinen päivä ja aurinkoinen mieliala :)

Näin pääset alkuun

Vedä johdinta ulos noin 50 cm (1,6 jalan) verran ja kiinnitä johtimen alkupää maahan kohtaan, johon aiot laittaa tukiaseman.

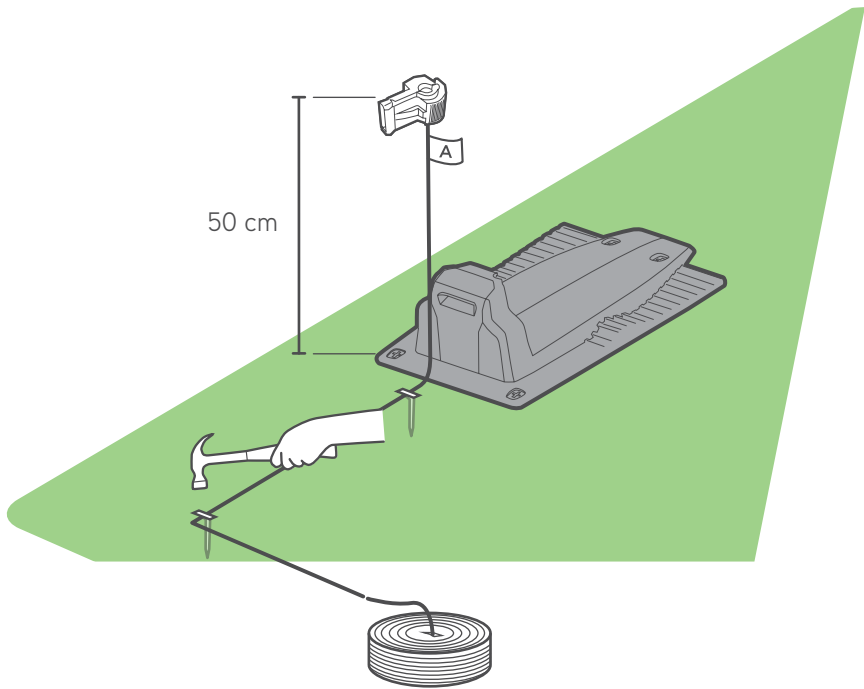

Aloita kehäjohtimen purkaminen vastapäivään nurmialueen ympäri aloittaen tukiaseman sijainnista.

Aseta kehäjohdin löysästi kun kävelet nurmialueen reunoja pitkin. Jos tulet alueelle/kohteelle, joka vaatii erityistoimia, noudata huolellisesti seuraavien kohtien ohjeita kehäjohtimen asettamisessa.

Pidä sopivat etäisyydet

Kehäjohdin kiinnitetään maahan tuotteen mukana toimitetuilla kiinnikkeillä. Käytä RoboRuler-viivainta määrittääksesi etäisyyden, joka sinun tulisi jättää kehäjohtimen ja nurmialueen reunan ja esteiden välillä.

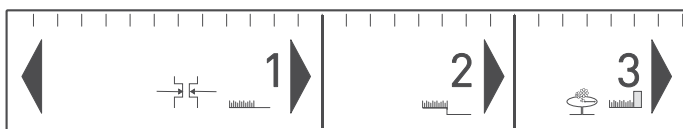
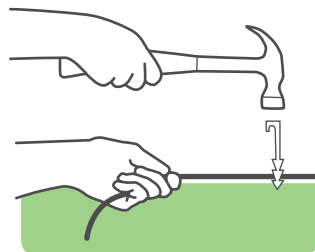

- Aseta kiinnikkeitä 2–3 metrin / 7–10 jalan välein ja kulmiin. Näin alkuvaiheessa aseta kiinnikkeitä mahdollisimman vähän. Asetat tarvittavat kiinnikkeet myöhemmin.
- Vedä kehäjohdin tiukalle ja vasaroi kiinnikkeet niiden lopulliseen syvyyteensä maahan.
- Varo vaurioittamasta kasteluputkia.



VIHJEITÄ

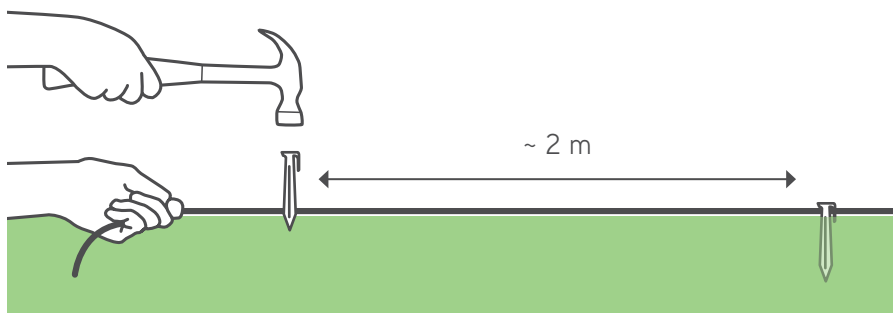

Jos reuna on tasainen, käytä lyhyen matkan RoboRuler-mittaa.

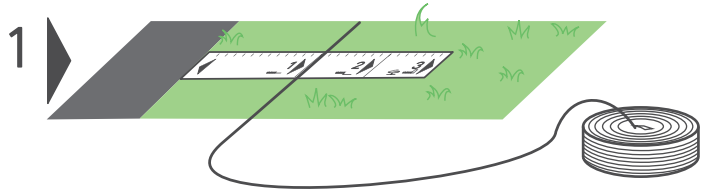

Jos reunassa on pudotus, käytä mitan etäisyyttä 2.

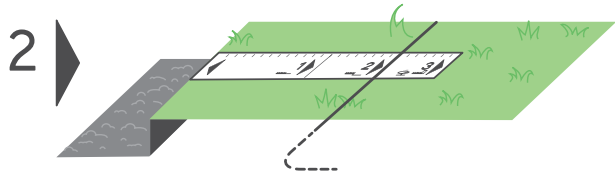

Kun reuna on seinä (yli 2 cm / 1" maanpinnan yläpuolella), käytä RoboRuler-mitan kolmatta etäisyyttä.

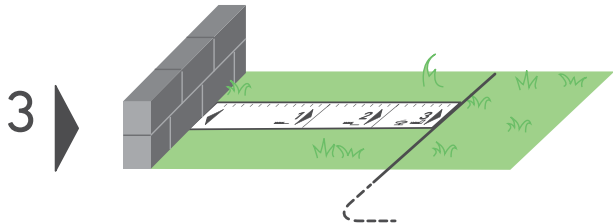

Jätä vähintään 1,2 m tilaa, jos nurmialue on veden rajaama.

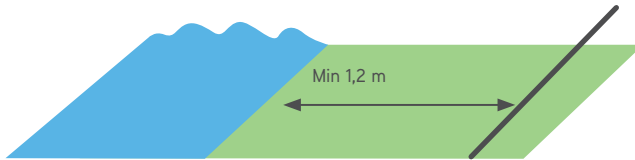

Vaihtoehtoisesti aseta fyysinen este veden läheisyyteen.

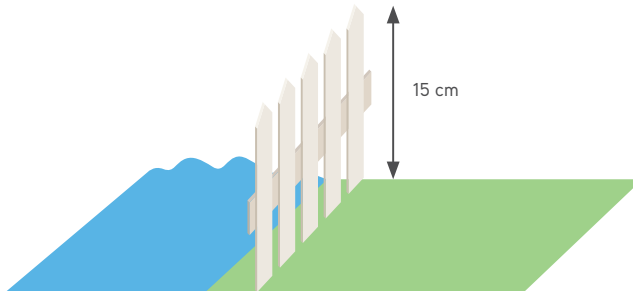

VIHJEITÄ

- Kehäjohdinta ei ole tarpeen haudata.
 - Yleensä kehäjohtimen hautaamista suositellaan avoimille alueille, kuten jalkakäytävälle.
 - Jos tarvitset lisää kehäjohdinta asennuksen viimeistelemiseksi, voit jatkaa johdinta mukana tulevilla vedenpitävillä johtoliittimillä (katso sivu 44 "kehäjohtimen liittäminen").
-

3 Pehmeät esteet

Suojaa pehmeät esteet

Kukkapenkit, lammikot, pienet puut ja muut vastaavat kohteet täytyy suojata asettamalla saarekkeita.

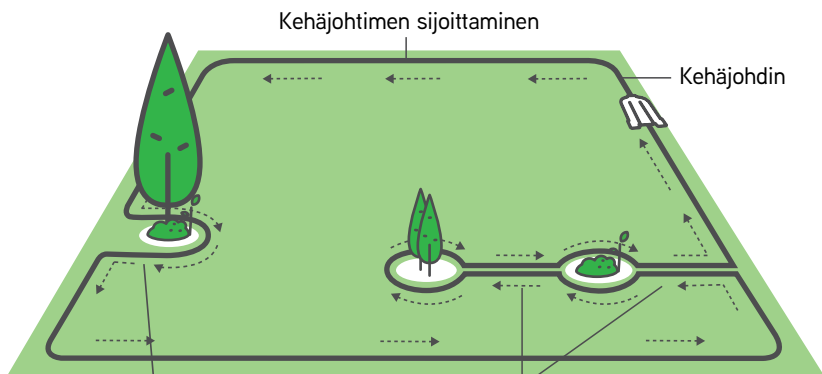

Jos saarekkeen ja kehäjohtimen etäisyys on alle 1,2 metriä (4 jalkaa), ota este osaksi nurmikon reunaan.

Pidä saarekkeiden välinen etäisyys vähintään 1,2 m (4 jalan) suuruisena; jos esteet ovat lähempänä toisiaan, käytä yhtä saarekettä.

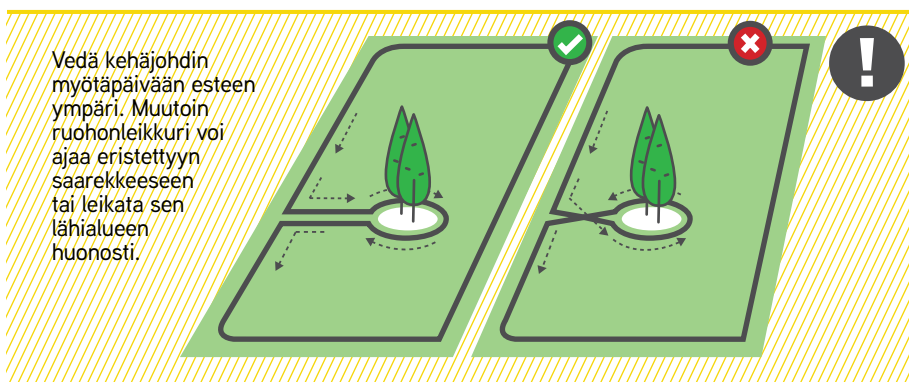

Vedä kehäjohtin myötäpäivään esteen ympäri. Muutoin ruohonleikkuri voi ajaa eristettyyn saarekkeeseen tai leikata sen lähialueen huonosti.

- Saarekkeeseen tulevat ja lähtevät johtimet tulisi kiinnittää samaan kiinnikkeeseen.



VIHJEITÄ

4 Kovat esteet

Suojaa kovat esteet

Suojaa nurmikolla olevat kovat esineet, jotka ovat alle 15 cm korkuisia. Yli 15 cm:n korkuiset kovat esineet voidaan jättää suojaamattomina nurmikon sisäpuolelle.

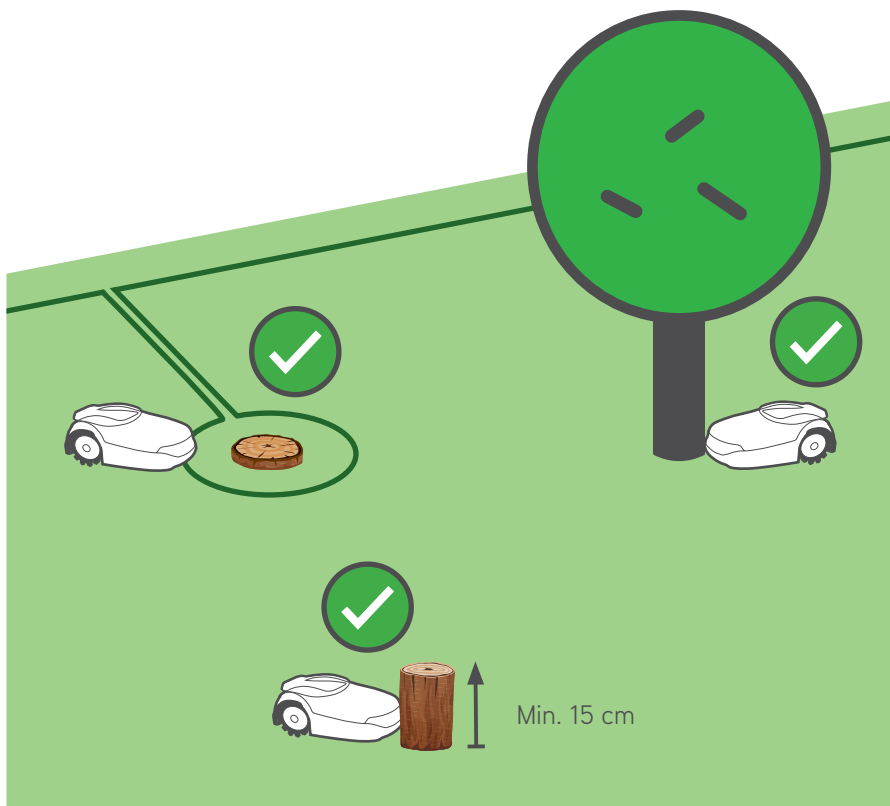

5 Rinteet

Rinteet

Ruohonleikkurisi voi leikata nurmellasi kaikkia rinteitä, joiden nousu on 45 % tai vähemmän

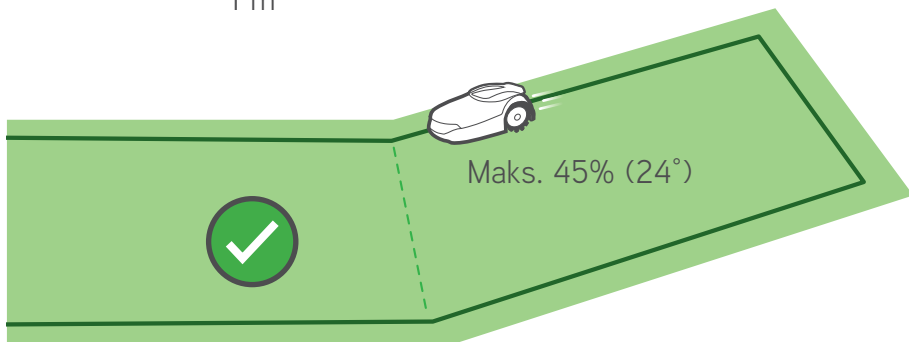
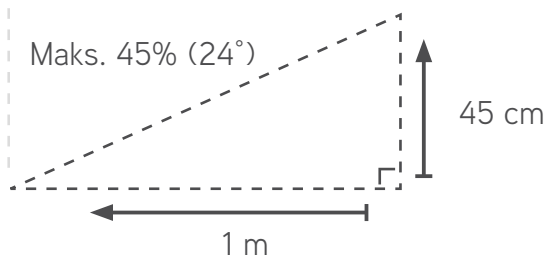
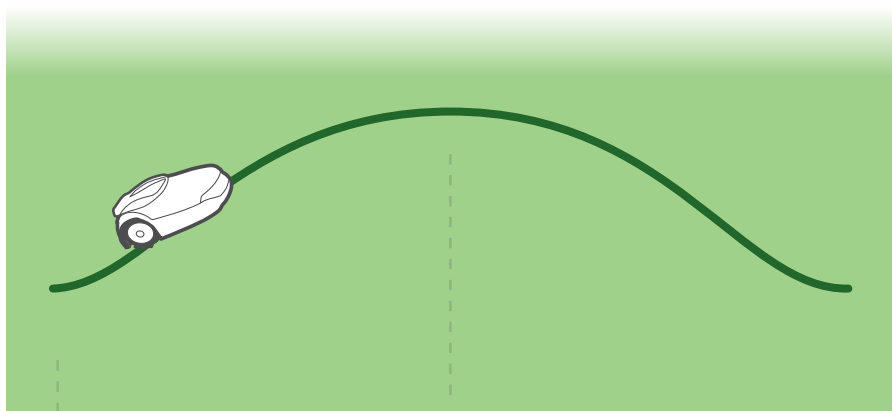

Estääksesi ruohonleikkuria liukumasta nurmikkosi ulkopuolelle (varsinkin märissä olosuhteissa), suojaa kaikki nurmikkosi reunalla olevat rinteet, joiden nousu on yli 20%.

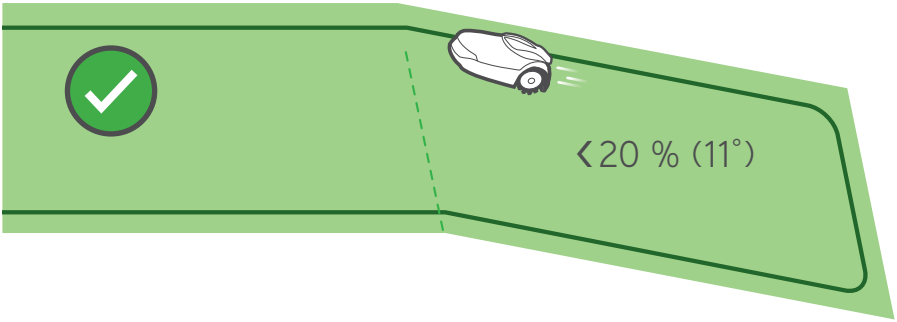

20 % =

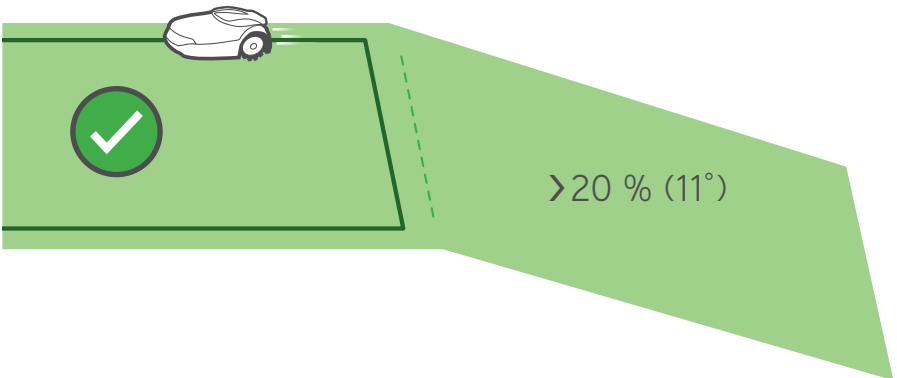
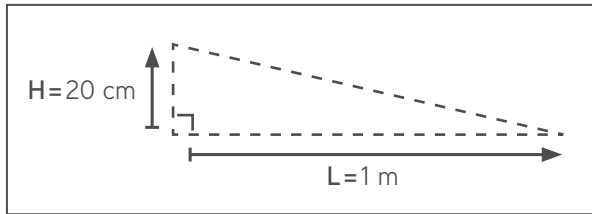

6 Kapea väli

Palauta mieleen nurmikkosi tyyppi

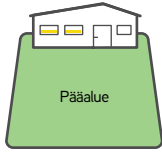

Tyyppi A
Van pääalue

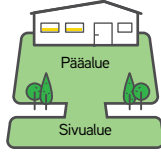

Tyyppi B
Pääalue +
sivualue

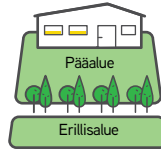

Tyyppi C
Pääalue +
erillisalue

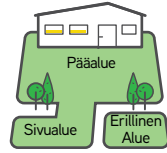

Tyyppi D
Pääalue +
sivualue +
erillisalue

Sivualueen johdottaminen

Tyyppi B/Tyyppi D

Eikö ole sivualuetta?
Hyppää tämän osion yli!

Kapea väli yhdistää pääalueen
sivualueeseen.

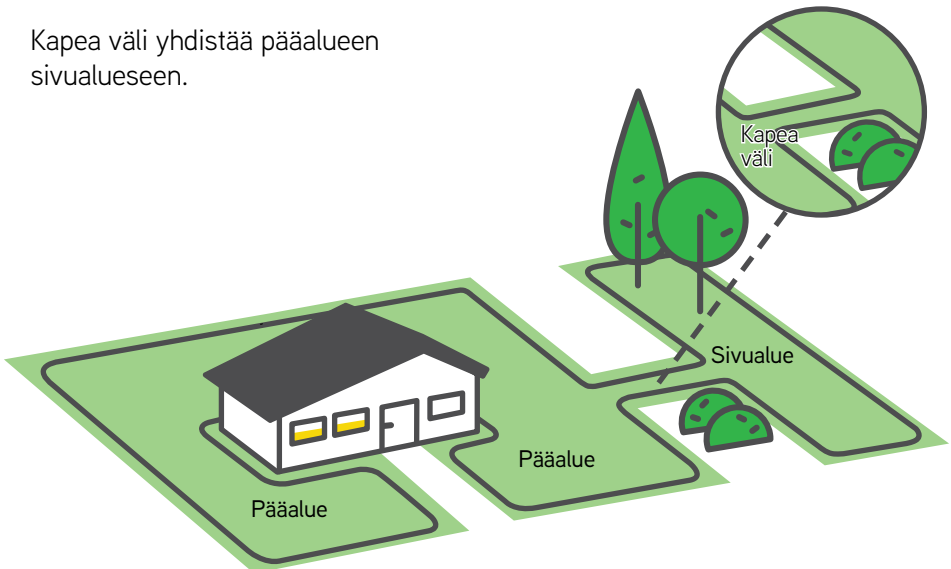

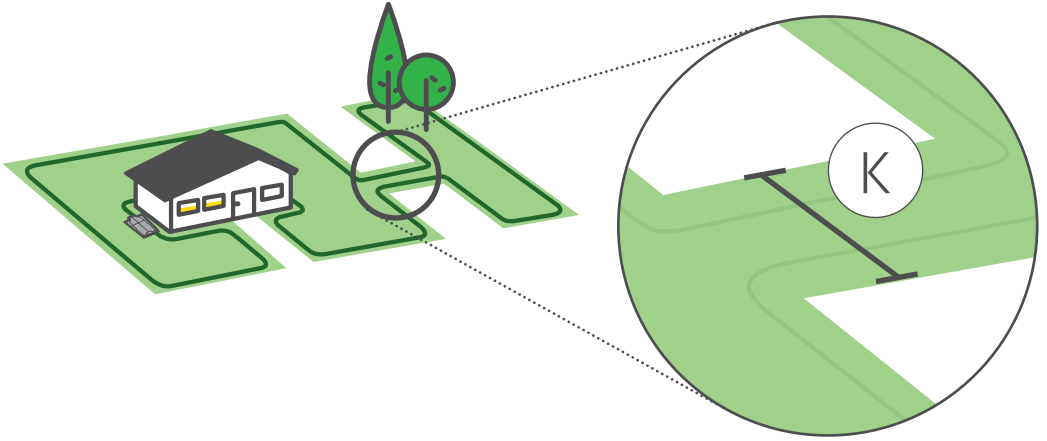

Kapea väli yhdistää pääalueen sivualueeseen.
Ruohonleikkuri pääsee yli 2 m (6,5 jalan) levyisten välien läpi.

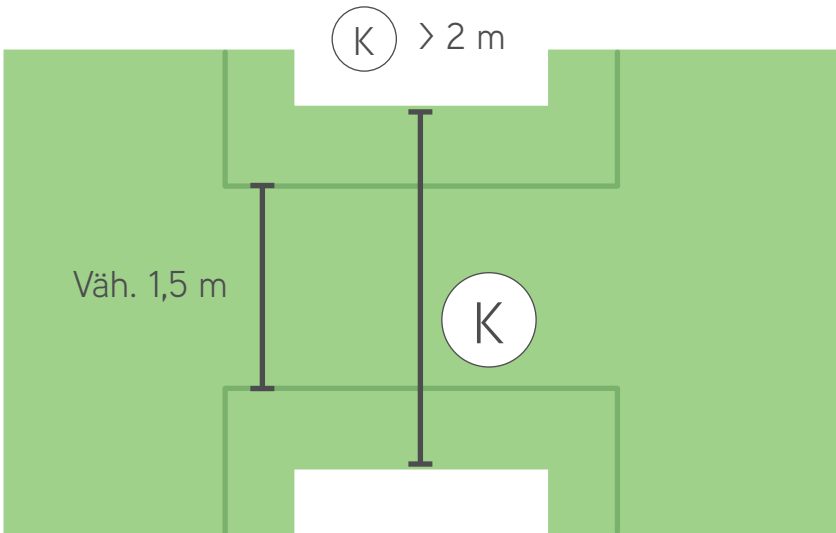

Kun kapea väli on 1–2 metrin (3–6 jalan) mittainen, johtimet on asennettava polun keskelle siten, että niiden välissä on RoboRuler-mitan etäisyyden 1 pituinen väli, jotta ruohonleikkuri pystyy seuraamaan johtimia sivualueelle ja sieltä pois. Polun sisäänkäynnillä sinun täytyy tehdä kulmasta 45 asteen suuruinen molempiin suuntiin, jotta ruohonleikkuri kääntyy kapeaan väliin ja sieltä pois tarkasti.

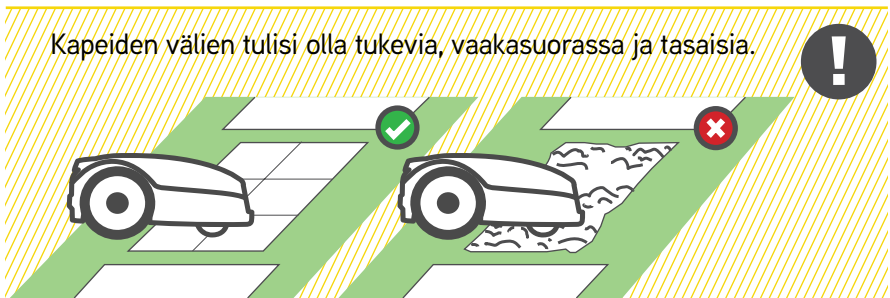
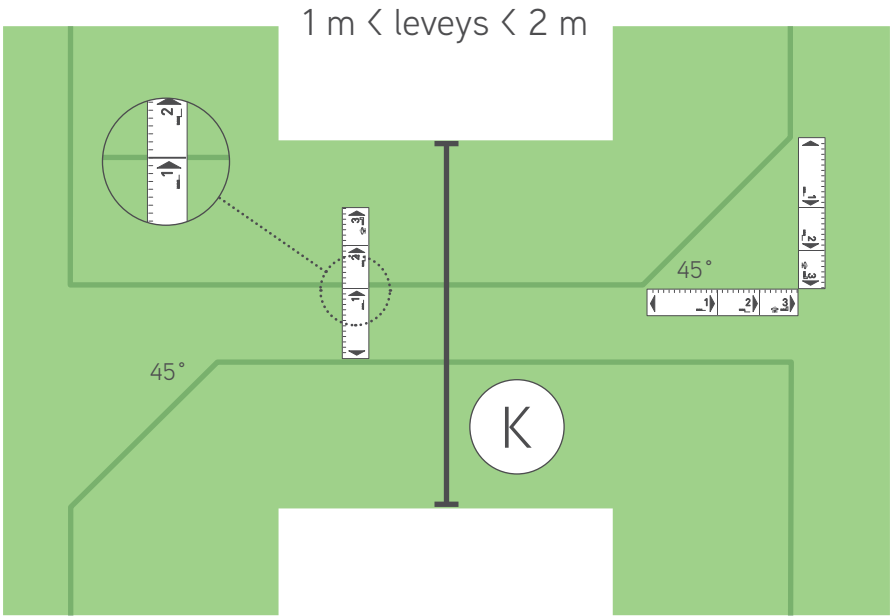

7 Erillisalue

Erötetun alueen johdottaminen

Tyyppi C/Tyyppi D

Eikö erotettua aluetta ole olemassa?
Hyppää tämän osion yli!

Ulota kehäjohdin tukiasemasta esteen yli.

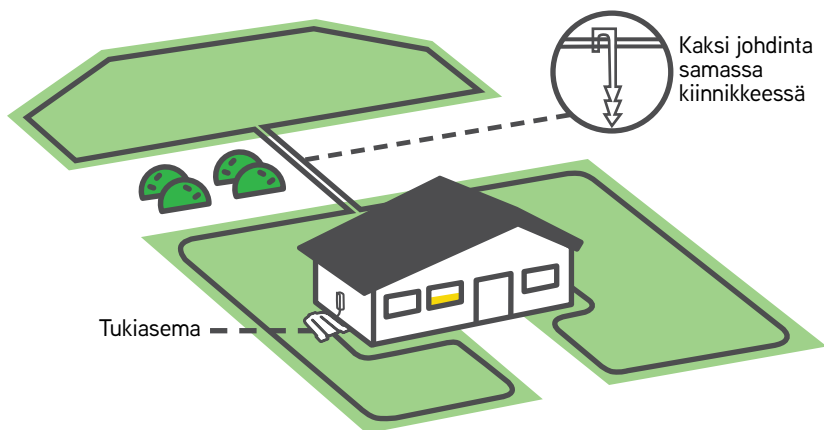



VIHJE

Kehäjohtimen liittäminen (tarvittaessa)

- Lisää molemmat johdonpäätkäikkään vasemmanpuoleiseen ja oikeanpuoleiseen liittimen paikkaan.
- Varmista, että johdot ovat kokonaan työnnetty liittimeen.
- Paina pihdeillä liittimen päällä olevaa painiketta. Painike tulisi olla täysin painettuna ja vahingoittamatta liittintä.

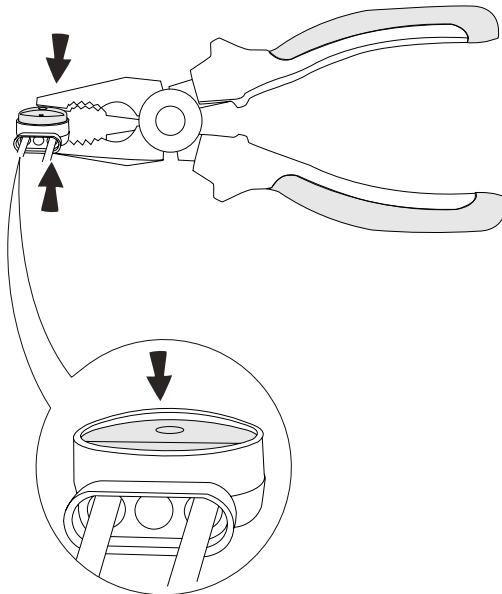
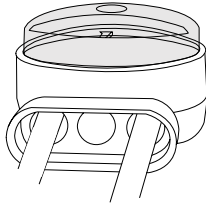

8

Viimeistele asennus

Viimeistele kehäjohtimen asennus

Kun kehäjohdin on kiinnitetty nurmikolle kokonaisuudessaan ja kun olet palannut tukiasemalle, asenna viimeinen kiinnike noin 5 cm (2") päähän tukiasemasta. On erittäin tärkeää, että kehäjohdin on suorassa linjassa tukiaseman keskiosan kanssa.

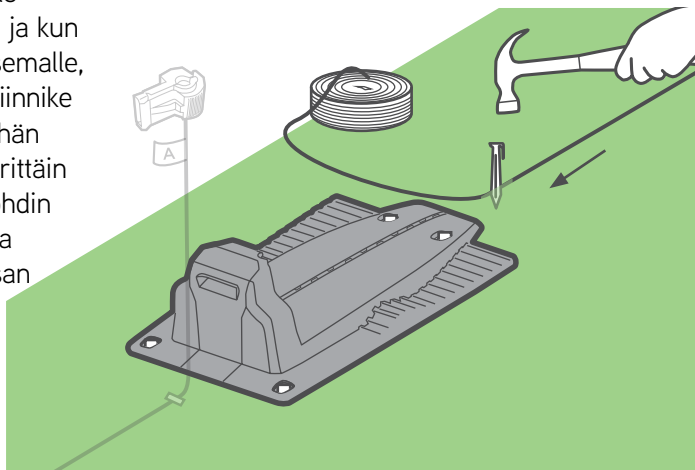

VIHJEITÄ

Rullaa kehäjohtinta auki tukiaseman ohi noin 50 cm verran ja leikkaa se.

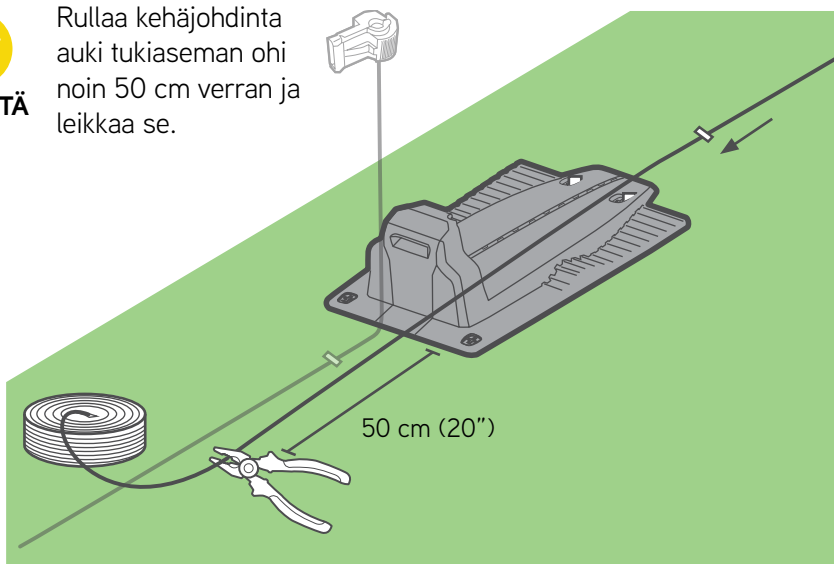

Avaa tukiaseman takaluukku.

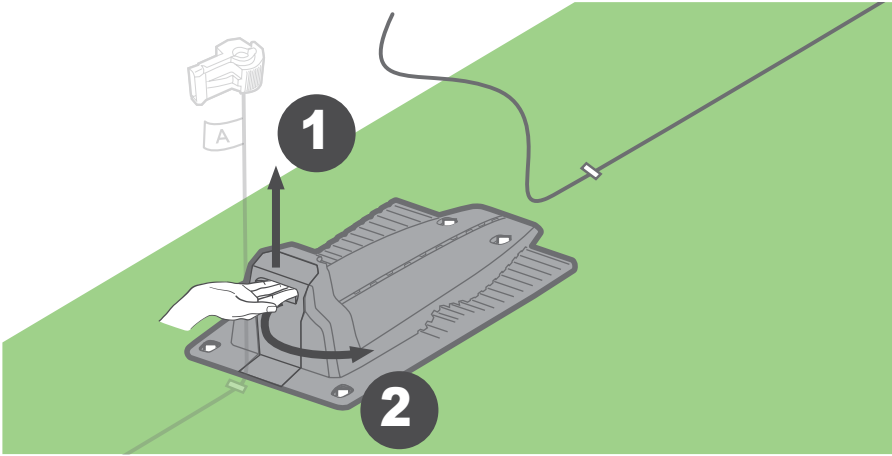

Liu'uta kehäjohtin määrätellyn väylän läpi tai asenna se sen kautta ja vie se latausliittimien alla olevan aukon läpi, kunnes se menee tukiaseman taakse

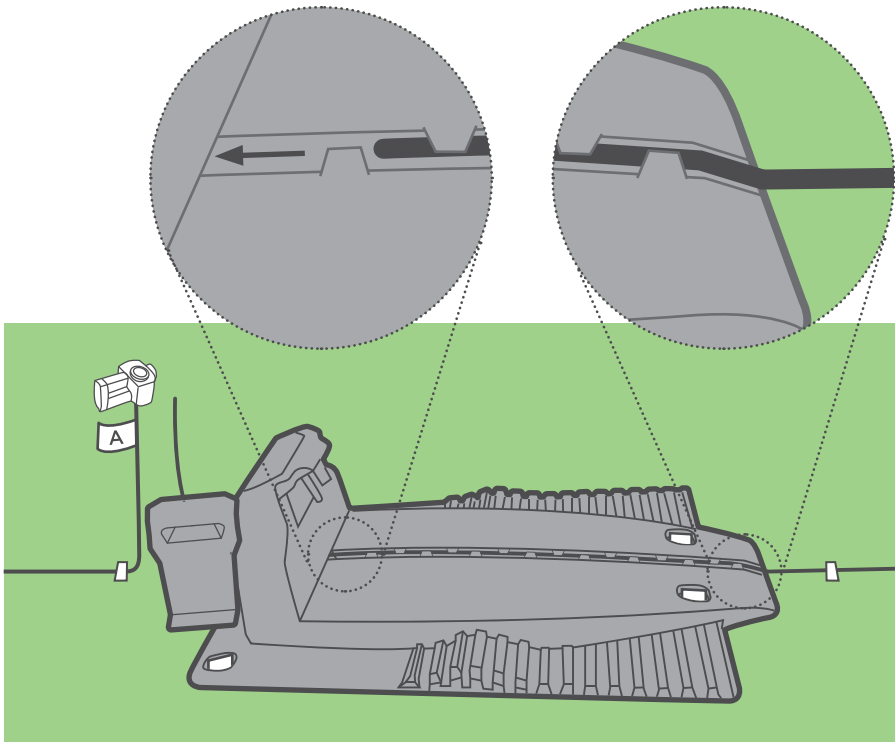

Asenna liitin johtimen päähän piirustuksissa kuvatulla tavalla.
Leikkaa kehäjohtimen pää liittimen läheltä.

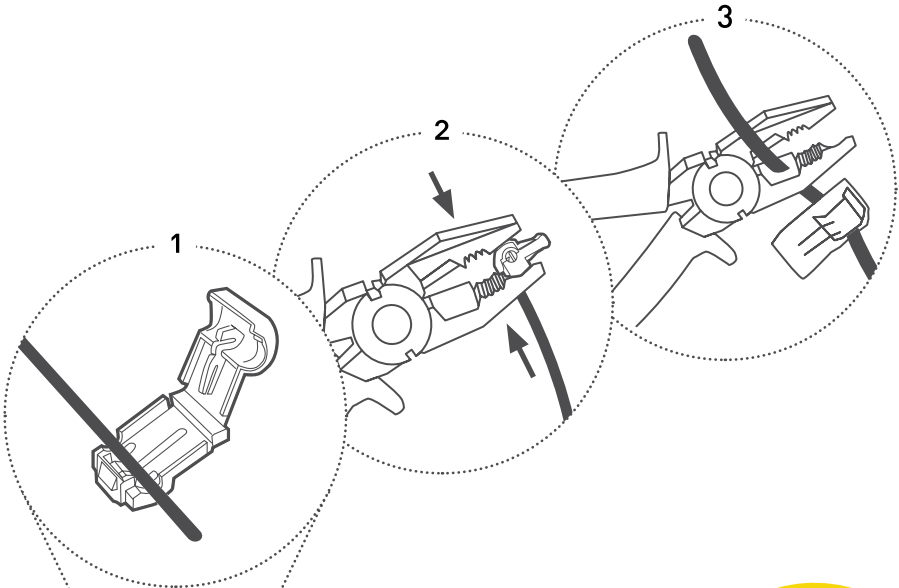

Jee! Hankalin osa on tehty!

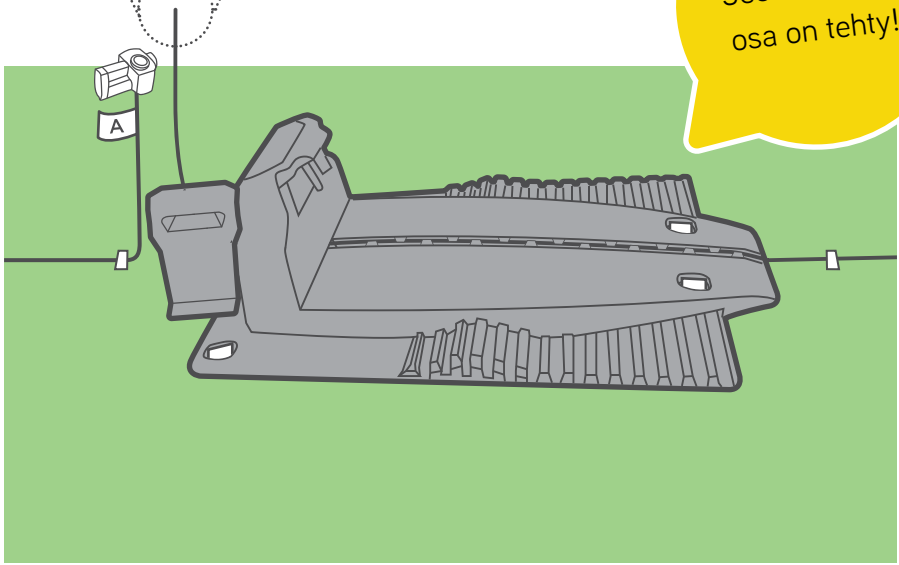

Kiinnitä kehäjohdin maahan kiinnikkeellä. Väännä kehäjohtimia ja kääri ne, jotta ne mahtuisivat tukiaseman lokeroon kunnolla. Yhdistä "A"-merkitty kehäjohdin A:lla merkittyyn liittimeen, joka on tukiaseman takana. Yhdistä toinen pää toiseen liittimeen. Työnnä kehäjohdin sisään ja sulje ovi.

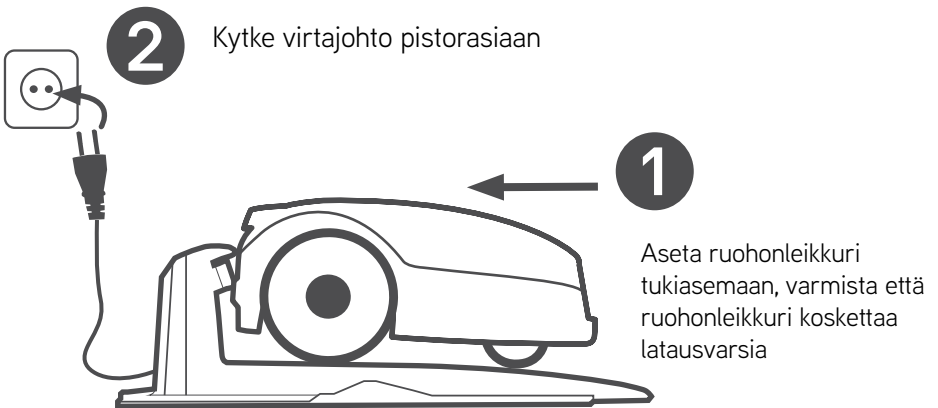
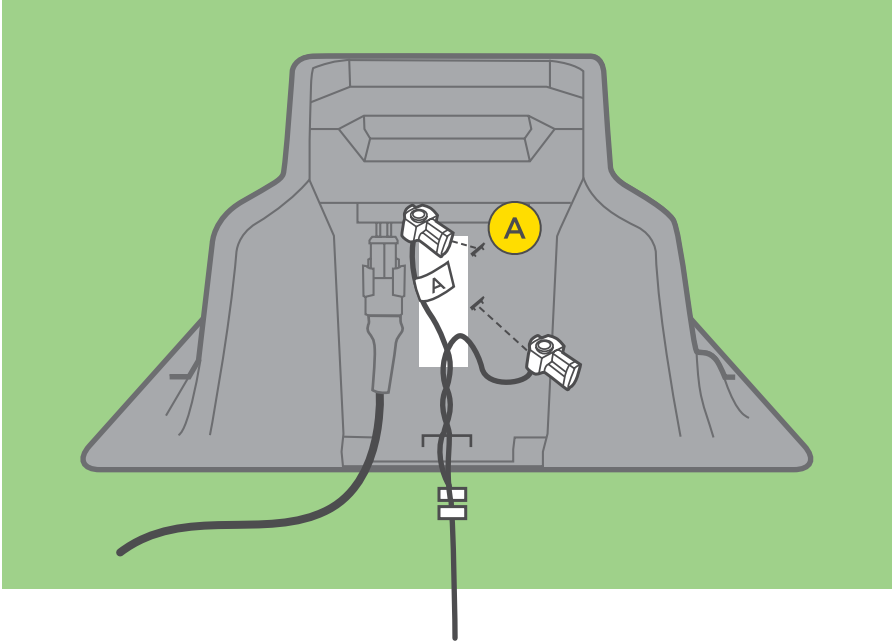

LED-merkkivalot

Nyt tukiasemassa pitäisi näkyä LED-valo, joka vilkkuu vihreänä (jos ruohonleikkuri on tukiaseman ulkopuolella) tai palaa tasaisen vihreänä (jos ruohonleikkuri on tukiasemassa). Yksityiskohtaisempia tietoja LED-merkkivaloista on sivu 64.

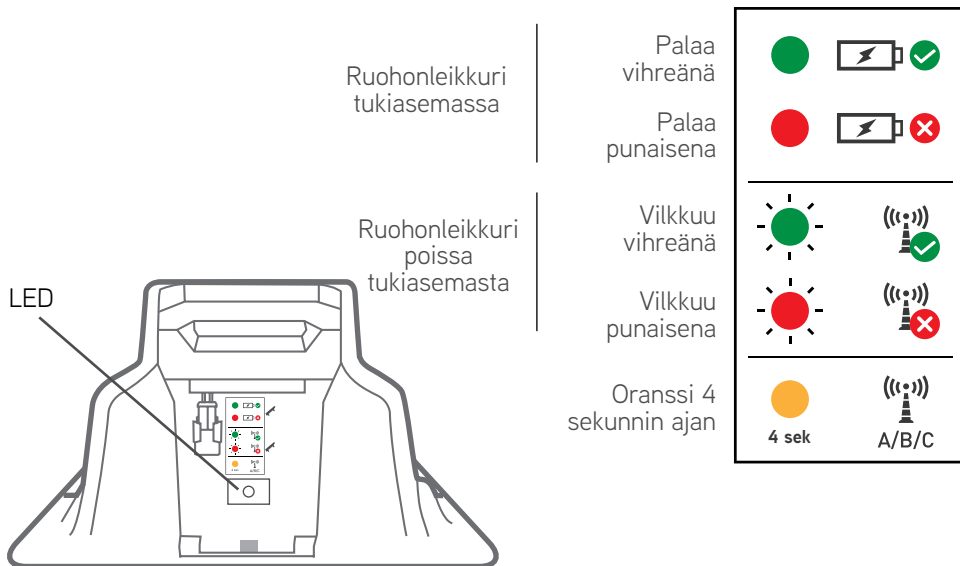

Varoitus

Jatkojohto laturista tukiasemaan tulisi kiinnittää huolellisesti maahan! Johdon ei pitäisi koskaan aiheuttaa kompastumisvaaraa.

Jatkojohdon tulee ylittää AINOASTAAN pehmeitä pintoja. Sen ei tule ylittää kovia pintoja (esim. jalkakäytävä tai ajotie), mihin sitä ei voi turvallisesti kiinnittää.



Yksi kohta enää jäljellä...:)

Alkuasetukset

Kytke leikkuri päälle ja noudata alkuasetuksia valmistellaksesi sen työhön.

Aseta kieli, aika ja päivämäärä

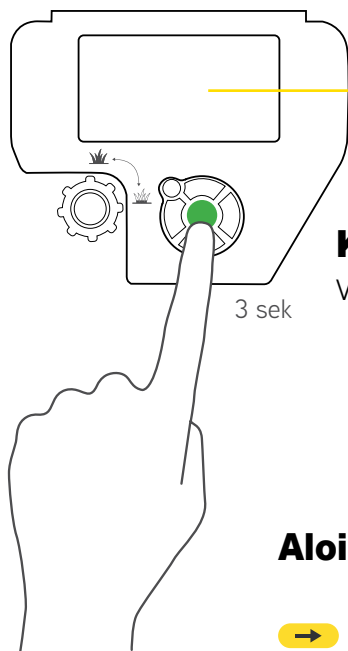

Kieli
Valitse kieli

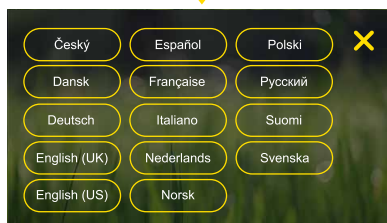

Aloitusruutu

- Seur
- ← Takaisin



Päivämäärä
Aseta päivämäärä

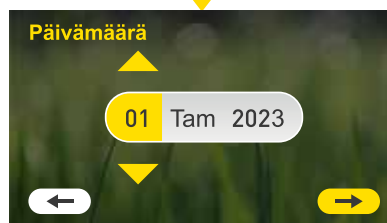

Kellonaika

Aseta aika



Asennuksen suoritti...

Valitse asennuksen suorittava henkilö.

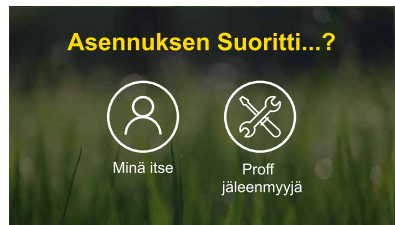

Testaa johtimen sijainti

Varmistaa, että robotti voi kulkea kehäjohtinta ilman esteitä. Ruohonleikkurisi kulkee kehäjohtinta pitkin ja pysähtyy aina, kun kehäjohtimen sijaintia täytyy muuttaa. Noudata ruohonleikkurin näytön ohjeita. Katso lisätietoja liitteestä B.



Minkä tyyppinen nurmesi on?

Valitse 'P-alue +', jos nurmi koostuu yli yhdestä alueesta.

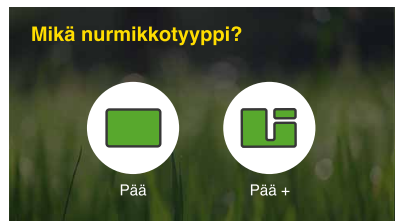

Päävyöhykkeen koko

Aseta päävyöhykkeesi koko.

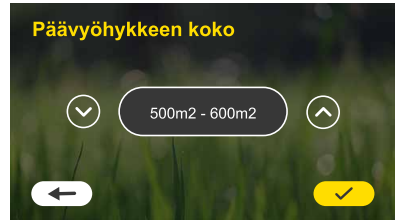

Erillisuusalue

Jos sinulla on nurmikollasi erotetty vyöhyke, sinun täytyy asettaa erotetun vyöhykkeen kytkin "päällä"-asentoon. Näin voit valita ruohonleikkurin aloitusnäytöltä "erotetun vyöhykkeen" ja aloittaa ruohonleikkuun sitten, kun olet laittanut ruohonleikkurin manuaalisesti erotetulle vyöhykkeelle. Muista tuoda ruohonleikkurisi takaisin tukiasemalle sitten, kun sitä on käytetty erotetulla vyöhykkeellä, jotta se voi latautua ja olla valmis jatkamaan automaattista suunnitelmaa ilman, että siltä jäisi leikkuutoimintoja pois välistä.



Asennus on valmis

Alkuasetukset on tehty. Seuraava ruutu ilmestyy hetken kuluttua.

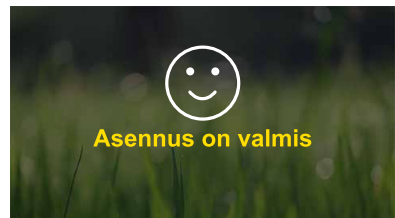

Aseta leikkuukorkeus

Voit asettaa leikkuukorkeuden kiertämällä nuppia oikealle/vasemmalle. Kun olet tehnyt sen, paina seuraava.

Jos ruoho on korkeaa, parhaiden leikkuutulosten aikaansaamiseksi suositellaan aloittamaan korkealta ja sitten laskemaan leikkuukorkeutta asteittain parin viikon aikana.

Aikataulutettu ruohonleikkuusuunnitelma

Ruohonleikkuri laskee ehdotetun automaattisen ruohonleikkuusuunnitelman nurmikokoon mukaan. Käynnistääksesi automaattisen suunnitelman, sinun täytyy hyväksyä se, tai voit muuttaa sitä tästä ruudusta tai palata siihen myöhemmin tehdäksesi säätöjä. Löydät automaattisen aikataulutussuunnitelman asetukset pääruudun asetusruudulta.

Lisätietoa automaattisen suunnitelman asetusvaihtoehdoista saat tämän käyttöoppaan osasta "automaattinen käyttö".

Valmiina ruohonleikkuuseen

Alkuasetukset on tehty :) Ruohonleikkurisi on nyt valmis leikkaamaan ruohoa. Vahvista, että se on tukiasemassa ja että aikataulusuunnitelman tila on 'käytössä'.

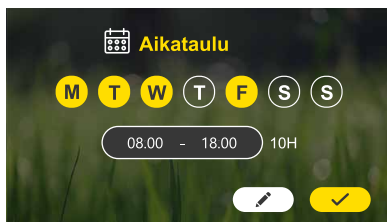

Liite B – Testaa johtimen sijainti

1. Kun ruohonleikkurisi kulkee kehäjohdinta pitkin, katso ilmeneneekö seuraavia mahdollisia tilanteita:
 - a. Kehäjohdin on liian lähellä esteitä

Jos ruohonleikkuri havaitsee esteen sen seuratessa kehäjohdinta, se liikkuu sen ympäri. Näissä tilanteissa säädä kehäjohdinta niin että se on kauempana, jotta ruohonleikkuri pääsee esteestä ohi ilman, että sen täytyisi lähteä pois kehäjohtimelta ja kulkea sen ympäri.
 - b. Kehäjohdin on liian lähellä nurmikon reunaa

Jos ruohonleikkuri putoaa pois nurmikon reunalta sen kulkiessa kehäjohdinta pitkin, siirrä kehäjohdinta sisäänpäin niin, että se on kauempana reunasta.
 - c. Kehäjohdin on liian kaukana esteistä ja/tai nurmen reunasta

Ruohonleikkurillasi on ainutlaatuinen kyky leikata ruohoa erittäin läheltä esteitä ja nurmikkosi reunaa. Jos näet alueita, joilla se ei leikkaa niin läheltä kuin haluaisit, säädä vain kehäjohdin lähemmäksi. Vältä kuitenkin tilanteet "a ja b".
 - d. Vaikeakulkuinen tai haastava maasto

Jos näet alueita, joilla ruohonleikkurin pito vaikuttaa olevan rajallinen tai jos ruohonleikkurilla on muita vaikeuksia ajaa reittiä tarkasti, sinun täytyy luultavasti säätää kehäjohdinta niin, että se kulkee näiden alueiden ympäri. Jos maaperä on irtonaista, hiekkaista, kivistä, jos siinä on paljon juuria tai jos pinnat ovat erittäin epätasaisia, ruohonleikkurisi jää jumiin todennäköisemmin eikä se välttämättä pääse takaisin tukiasemalle ladattavaksi käyttökertojen jälkeen. Alueista, jotka ovat erittäin haastavia kuivissa olosuhteissa, tulee todennäköisesti vielä haastavampia kovan sadekuuron jälkeen.

2. Testataksesi kehäjohtimeen tekemiäsi säätöjä, paina vain pysäytyspainiketta ja kannan ruohonleikkuri kehäjohtimelle paikkaan, joka on noin kolme metriä ennen aluetta, johon tehtiin säätöjä. Lähetä se taas takaisin aloituskohtaan. Toista tämä prosessi niin monta kertaa kutakin paikkaa kohti ja niin monessa paikassa kuin on tarpeen, kunnes olet tyytyväinen siihen, kuinka ruohonleikkuri liikkuu koko alueella.
3. Kun ruohonleikkuri on kulkenut koko reitin, se telakoituu tukiasemaan.

Kiinnitä kehäjohtin paikalleen

Nyt on aika lisätä kehäjohtimelle kiinnikkeitä.

Lisää jäljelle jääneet kiinnikkeet kehäjohtimelle noin 0,5–1 metrin (1,5–3,3 jalan) välein.

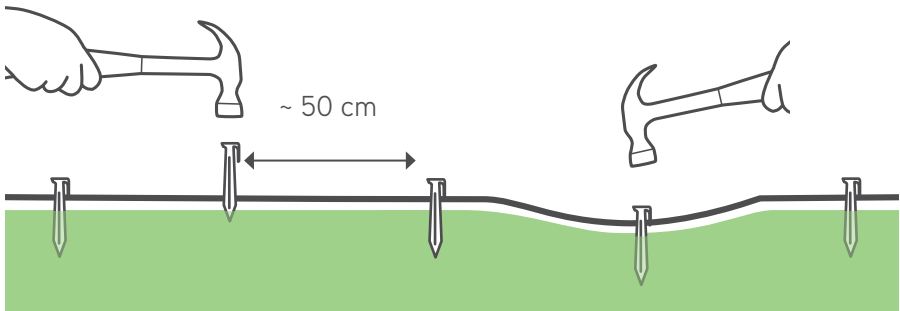
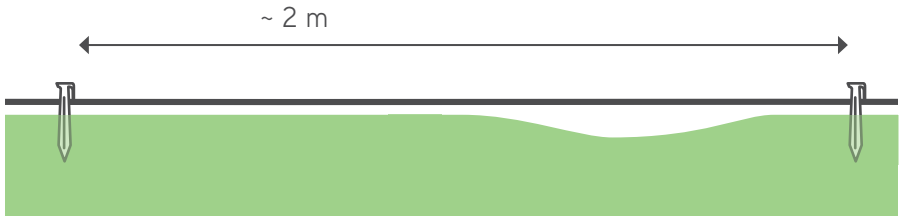

Mobiilisovelluksen tarjoamat lisävaihtoehdot

Ruohonleikkurisi on älykäs kommunikointilaite. Siinä on sisäänrakennettu Bluetooth LE (Low Energy) -laite, joka sallii sinun hallita leikkuriasi älypuhelimesi avulla.

Ilmainen mobiilisovellus sallii sinun käyttää ruohonleikkuriasi täysin uudella tavalla!

Voit ladata sovelluksen Robomow 3.0 -sovelluksen* Google Play Storesta (Android) tai Applen AppStoresta (iOS). Lataamisen jälkeen voit rekisteröidä ruohonleikkurisi ja nauttia siitä paljon enemmän.

Erinomaisen käyttökokemuksen lisäksi se tarjoaa pienelle ja älykkäälle ruohonleikkurillesi uusia vaihtoehtoja ja ominaisuuksia:

- Automaattisen leikkuaikataulun asettaminen
- Varkaudeneston aktivointi
- Nurmen asetusten määrittäminen (koko, sivualueet, erillisalueet)
- Ruohonleikkurisi ajaminen manuaalisesti
- Ruohonleikkurin diagnostiikka
- Häiriöiden välttäminen vaihtamalla signaalityyppiä
- "Varastointi"-tilan käyttöönotto sähkönkulutuksen minimoimintiin CEC/DoE-säädösten mukaisesti.
- Maantieteellinen aita ja työntöilmoitukset malleille, joissa on GSM-moduuli.#

*Hae Robomow 3.0 -sovellus Google Play- ja App Storesta.

#Ei saatavilla ennen vuotta 2022 valmistetuissa malleissa.

**Hyvin
tehty!**

**Nyt voit rentoutua ja
antaa ruohonleikkurisi
tehdä työsi puolestasi.**

- ① **Tunne ruohonleikkurisi**
- ② **Valikon rakenne**
- ③ **Automaattinen käyttö**
- ④ **Manuaalinen käyttö**
- ⑤ **Ominaisuudet – ohjeet**
- ⑥ **Säännöllinen huolto**
- ⑦ **Vianmääritys**
- ⑧ **Yleisimmät kysymykset**

1 Tunne ruohonleikkurisi

Tutustu ruohonleikkurisi eri osiin ja viesteihin saadaksesi siitä kaiken hyödyn irti. Kun ymmärrät, miten ruohonleikkuri toimii ja käyttäytyy, sen käyttö sujuu helposti ja ongelmitta.

Ulkoiset osat

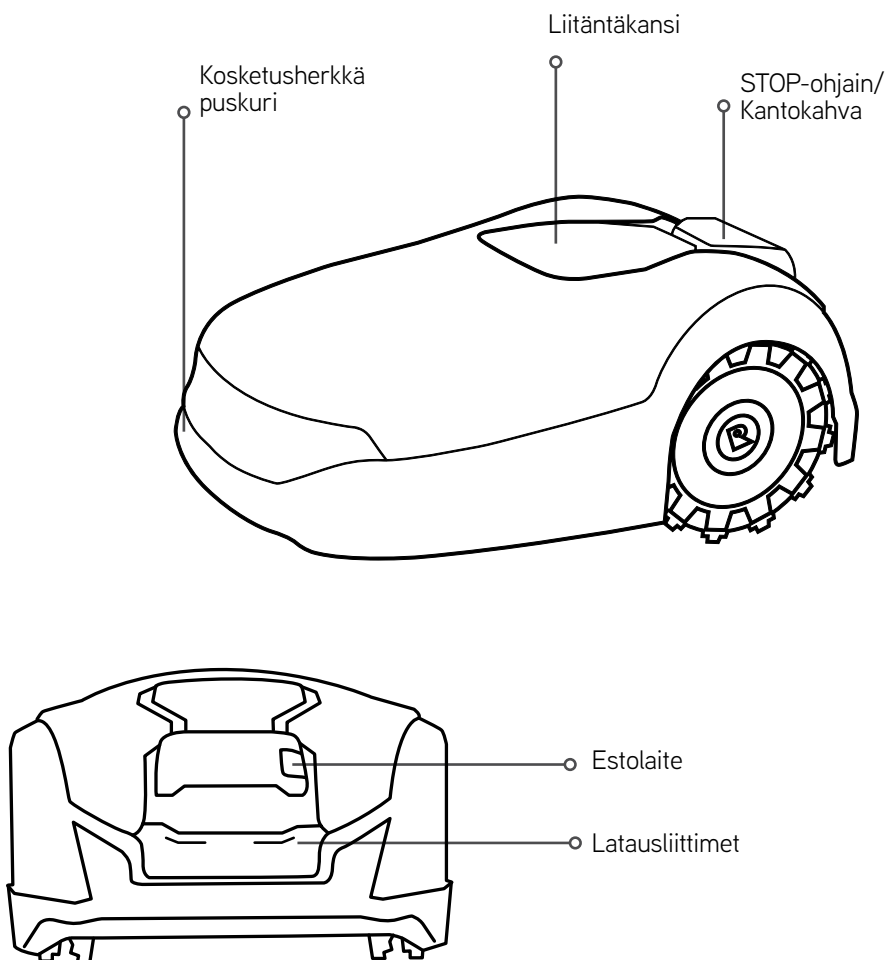

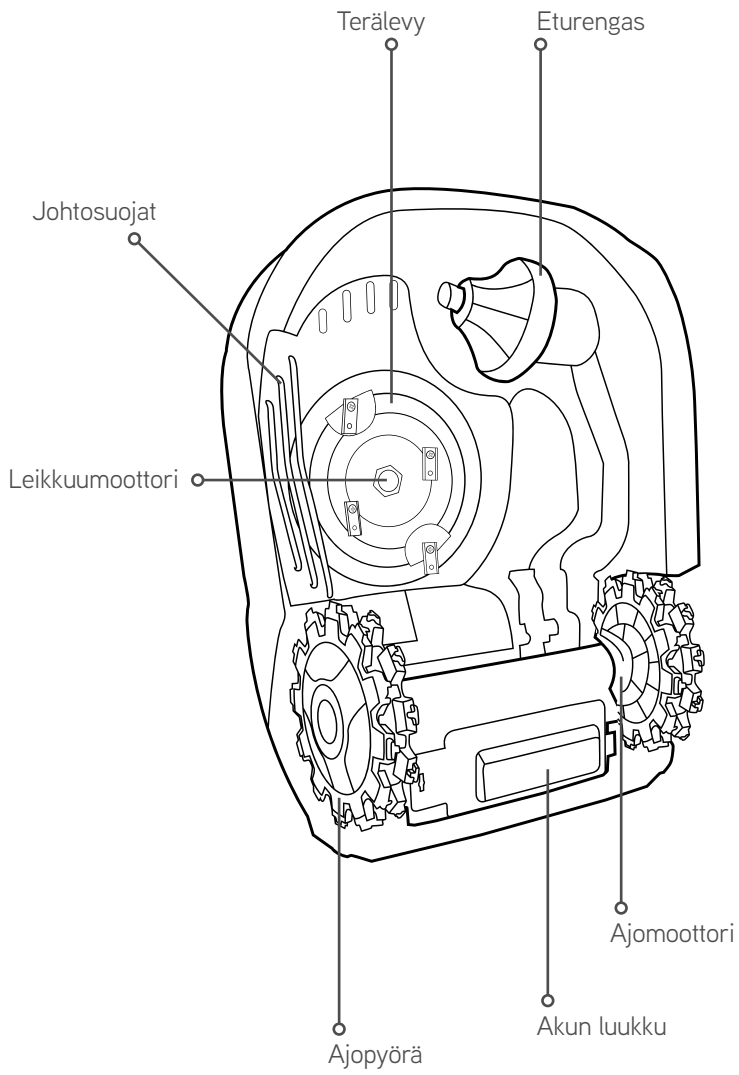

Osat konepellin alla

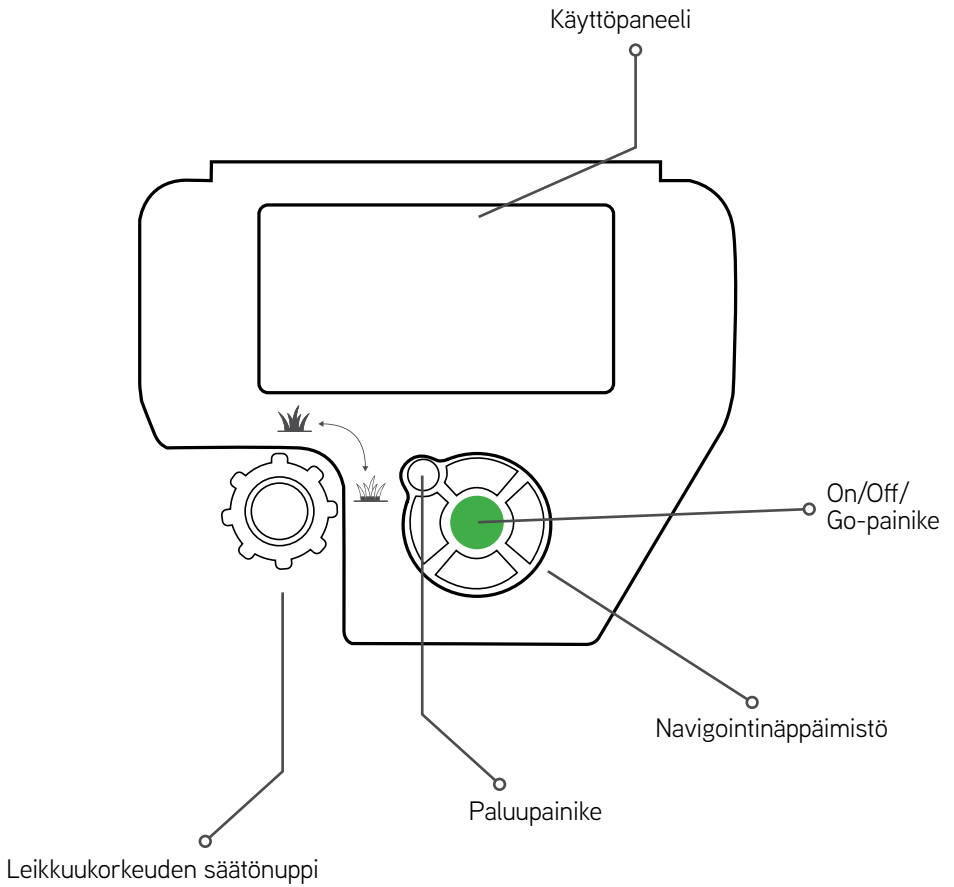

LCD-näyttö

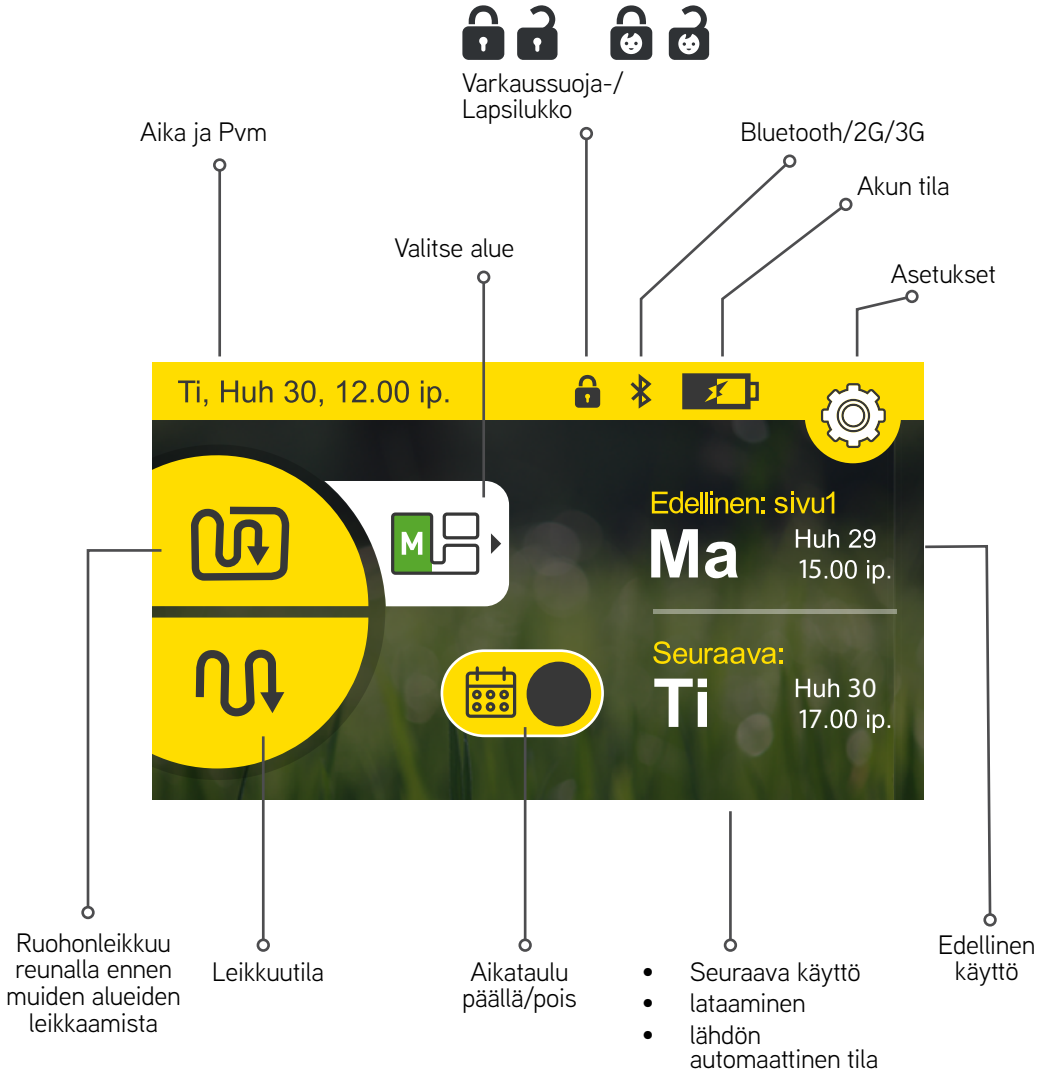

Tukiaseman LED-merkkivalo

Ruohonleikkuri tukiasemassa

Ruohonleikkuri poissa tukiasemasta

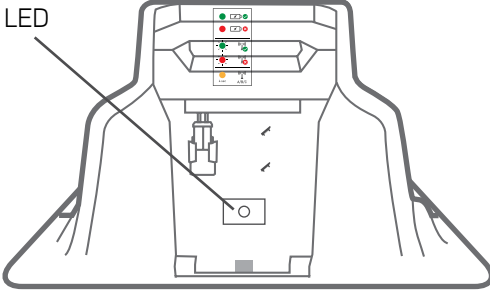

Palaa vihreänä



Palaa punaisena



Vilkkuu vihreänä



Vilkkuu punaisena

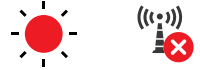

Oranssi 4 sekunnin ajan

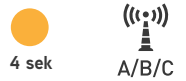

Merkkivalo

Merkitys



Palaa vihreänä

Kehäjohtimen signaali on OK, leikkuri on tukiasemassa



Vilkkuu vihreänä

Kehäjohtimen signaali on OK, leikkuri ei ole tukiasemassa



Palaa punaisena

Ei lataa



Vilkkuu punaisena

Kehäjohtimen signaali on heikko tai kehäjohtin on liian pitkä



Oranssi

Tyypisignaali on muuttunut A/B/C

2 Valikon rakenne



Leikkurin vaihtoehdot

Määritä käyttäjämieltymykset

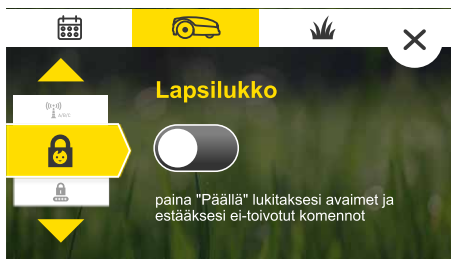

Lapsilukko

Lukitse näppäimistö, jotta ei tapahdu vahinkopainalluksia



Varkaussuoja

Suojaus PIN-koodilla



Aika ja Pvm

Aseta päiväys ja aika



Muoto

Valitse aikamuoto (24/12) ja yksikkömuoto (metri/jalka)



Kieli

Vaihda ruohonleikkurin valikkokieli



Ääni

Laita äänet päälle/pois



Signaalityyppi

Muuta, kun haluat välttää häiriöt muiden lähettyvillä olevien robottiruohonleikkureiden kanssa.



Varastointitila

Minimoi virrankulutuksen talven aikana tai muina ajanjaksoina, kun ruohonleikkuria ei tarvita ja se on tukiasemassa.



Johdon kääntötila

Mahdollistaa tehokkaamman leikkuutoiminnon, kun nurmen reunoilla on tasaisia ja jatkuvia käännöksiä.



Nurmikkovaihtoehdot

Kattava kuvaus kaikista valikkokohdista löytyy tämän dokumentin Ominaisuudet-osiosta. Liiku valikoissa kosketusnäytön avulla ja käyttämällä navigointinäppäimistön painikkeita ja tee valinta painamalla vihreää go-painiketta.



Saarekkeet

Kytke päälle/pois



Koko

Valitse nurmikkosi koko



Lisää sivualue

Lisää aikataulusuunnitelmaan enintään 4 sivualuetta



Johdinseuraaja

Estää renkaanjäljet samalla reitillä ajamalla kehäjohtinta pitkin dynaamisella siirtymällä (siten, että ruohonleikkuri ei kulje aivan kehäjohtimen keskellä).



Erillialue

Voit käyttää ruohonleikkuria erillialueilla



Reunan leikkuu

Aktivoi tai deaktivoi reunojen leikkuu automaattikäytössä



Intensiivinen ruohonleikkuu

Nostaa ruohonleikkuun intensiteettiä väliaikaisesti enintään 7 päivän ajaksi

3 Automaattinen käyttö

Opi miten määritetään automaattinen käyttö ja miten manuaalisesti se tarpeen vaatiessa ohitetaan.

- Ruohonleikkuri käyttää alueen kokoasetusta määrittääkseen nurmikkosi vaatiman leikkuuajan automaattisesti ja suositellakseen viikoittaista aikataulua parhaiden tulosten saavuttamiseksi.
- Aikatauluun lasketaan saatavilla olevat työpäivät sekä kullekin päivälle saatavilla oleva suositeltu työikkuna.

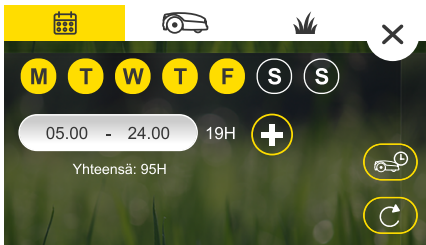

- Voit muokata työpäiviä ja työikkunaa tarpeidesi mukaan.

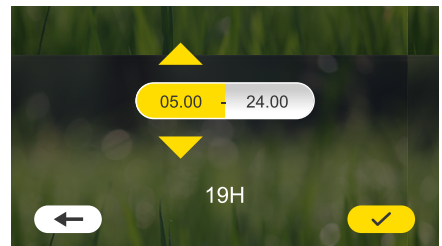
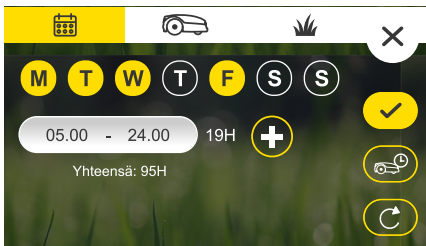

- Voit jakaa päivittäisen työikkunasi kahdeksi erilliseksi ikkunaksi, jos haluat, että ruohonleikkuri pysyy poissa nurmikolta työikkunoiden välisen ajan.

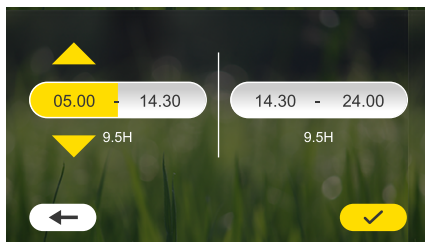
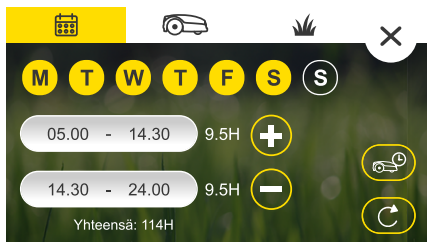

- On tärkeää, että et rajoita ruohonleikkurisi työaikaa liikaa. Aikataulun pitäminen avoinna antaa ruohonleikkurillesi mahdollisuuden sopeutua muuttuviin olosuhteisiin paremmin ja tehdä viikolle asetetut työtunnit.
- Ruohonleikkuri antaa sinulle hälytyksen (🔴), jos työpäivien määrä ja/tai työikkunan koko eivät riitä tarvittavien viikoittaisten ruohonleikkuutuntien tekemiseen. Lisätietoja saat napauttamalla i-kuvaketta.

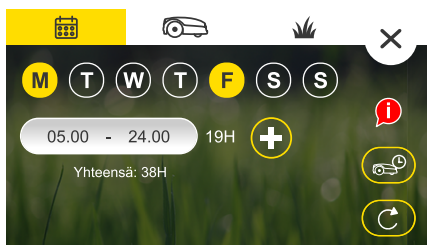

Ruohonleikkurisi lopettaa ruohonleikkuun, kun se on tehnyt viikolle asetetut tunnit nurmikon kokoon perustuen, joten älä ajattele, että tätä aikataulua tarvitaan estämään ruohonleikkuria työskentelemästä liikaa.



Leikkuutunnit

- Vaikka Robomow-ruohonleikkurisi määrittelee älykkään aikataulun asettamasi nurmikon koon perusteella, tämän säätäminen voi silti toisinaan olla tarpeen.
- Nurmikkosi ylläpitämiseen vaadittava leikkuaika voi vaihdella eri tekijöiden johdosta, näitä ovat esim. ruohon tyyppi, sää/vuodenaika, auringonvalon määrä, veden valuma, lannoitus, jne... Tämän vuoksi suositellaan, että seuraat nurmikkosi laatua ja teet säätöjä tarpeen mukaan.
- Voit säätää ruohonleikkurisi automaattista aikataulua ylös tai alas, joko koko nurmikollesi yhtäaikaa tai erikseen kullekin sivalueelle.

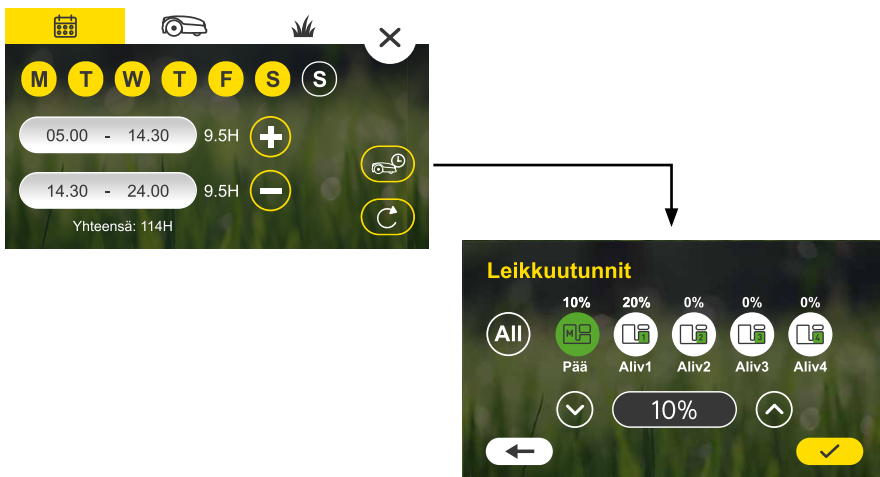

- Liiallinen ruohonleikkaus voi vahingoittaa nurmeasi ja lyhentää ruohonleikkurisi käyttöikää
- Liian vähäinen ruohonleikkaus voi johtaa epätasaiseen lopputulokseen tai ruohonleikkurin kyvyttömyyteen pysyä ruohon kasvuvauhdin perässä



Huomaa:

- Parhaiden lopputulosten saamiseksi suositellaan, että ruohoa ei jätetä leikkaamatta yli kahden perättäisen päivän ajan.
- Kun kunkin päivän ruohonleikkuri on saatu päätökseen, ruohonleikkuri jää tukiasemaansa seuraavaan työpäivään saakka.
- Ruohonleikkurin intensiivitila on asetettu päälle oletusarvoisesti. Tässä tilassa ruohonleikkuri työskentelee väliaikaisesti (7 päivän ajan) ruohonleikkuriin maksimikapasiteettitilassa. Tämän tarkoituksena on tasoittaa nurmesi nopeasti ennen kuin ruohonleikkuri vaihtaa automaattiseen ylläpitoaikatauluunsa.
- Jos ruohonleikkuri jää jälkeen ruohonleikkuriin kattavuudessa (mahdollisesti siksi, koska se on sammutettu pitkäksi aikaa tai koska ruoho on kasvanut yhtäkkiä erittäin nopeasti, jne...), voit laittaa intensiivisen ruohonleikkuriin taas päälle, jotta ruohonleikkuri saavuttaisi taas tavoitteensa. Tässä tilassa ruohonleikkuri toimii maksimikapasiteetilla 7 päivän ajan, jonka jälkeen se vaihtaa takaisin aiempiin aikatauluasetuksiisi.



Automaattisen käytön laittaminen päälle/pois päältä

- Automaattinen käyttö on oletuksena pois päältä.
- Alkuasetusten asettamisen aikana ruohonleikkurisi ohjaa sinut asettamaan nurmikkosi koon. Kun tämä on tehty, voit tarkistaa ehdotetun automaattisen suunnitelman, muuttaa sitä ja aktivoida sen.
- Mikäli tarpeen, voit laittaa ruohonleikkurin automaattisen lähdön pois päältä kokonaan kytkemällä aikataulun päälle/pois päältä pääruudulta.
- Halutessasi voit lopettaa automaattisen käytön myös tietyllä alueella osasta nurmen asetukset.

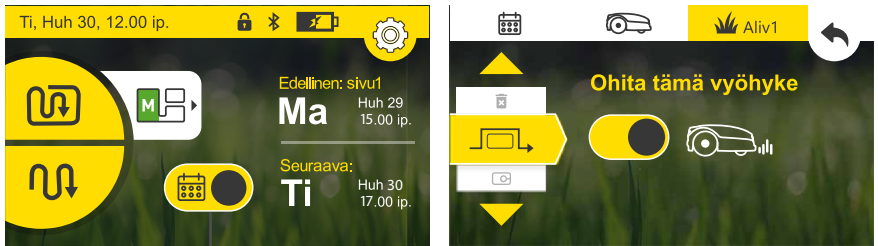

Aikataulu
päällä/pois

4

Manuaalinen käyttö

Manuaalista käyttöä käytetään silloin kun haluat aloittaa ruohonleikkuutoiminnon leikkuaikataulusta huolimatta.

Manuaalinen käyttö reunaleikkuulla tai ilman

Manuaalisen toiminnan aloittaminen:



Valitse kahden toimintotilan väliltä reuna+leikkuu tai leikkuu.



Leikkuu



Reuna +
Leikkuu

Valitse alue



Valitse alue, jonka haluat ruohonleikkurisi leikkaavan napauttamalla valitse alue-kuvaketta.

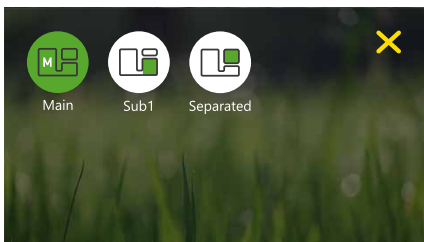

Valitse alue, napauta sitten leikkutilaa.

Huomaa: reunatila ei ole saatavilla sivualueille.

5

Ominaisuudet – ohjeet

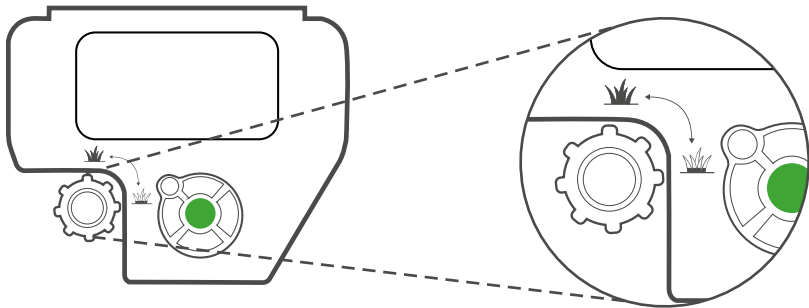

Leikkuukorkeuden säätäminen

- Nosta ruohonleikkurin päällä olevaa liitäntäkantta.
- Aseta leikkuukorkeus kiertämällä nuppia oikealle tai vasemmalle. Leikkuukorkeus näkyy LCD-näytöllä.
- Leikkuukorkeus on 20–100 mm (0,8–4”).



Lapsilukko

Tämä ominaisuus on kytketty pois päältä oletuksena. Laita ominaisuus päälle:

Napauta asetukset-  kuvaketta, sitten napauta ruohonleikkuri-  kuvaketta.

Mene kohtaan "lapsilukko" ja napauta "päälle" aktivoidaksesi sen.

Kun ruutuun tai näppäimistöihin ei ole koskettu 10 minuuttiin, ruohonleikkuri lukittuu.

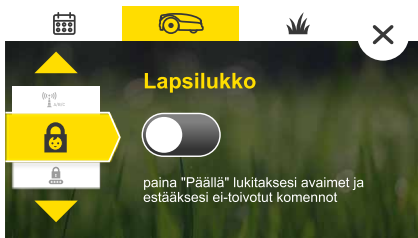

Vapauttaaksesi lukitut näppäimet väliaikaisesti:

Paina ja pidä pohjassa ylös ja takaisin -painikkeita 3 sekunnin ajan. Näppäimet lukkiutuvat uudestaan 2 min. kuluttua ilman käyttäjän toimia.

Varkaudenesto/esto

Varkaudenesto estää ruohonleikkurin luvattoman käytön ilman oikeaa koodia. Ominaisuus on oletuksena kytketty pois päältä.

Laittaaksesi sen päälle ensimmäistä kertaa:

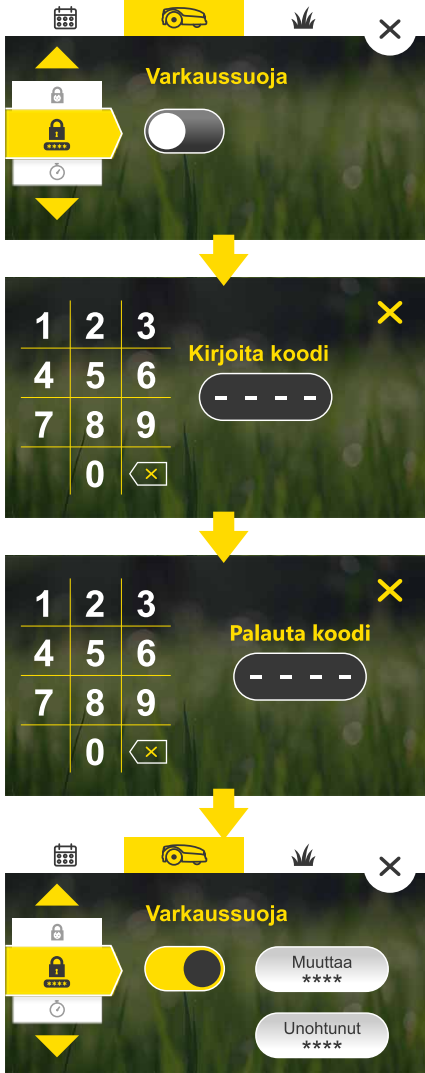

Saaria

Jos sinulla on tällä alueella suuria saaria (kuten lampia tai suuria kukkapenkkejä), voit asettaa "saari"-kytkimen päälle, tämä auttaa ruohonleikkuria löytämään tukiasemansa helpommin.



Koko

Tästä asetat nurmikkosi koon. Nurmikon koko on tärkeä, koska ruohonleikkurisi käyttää sitä laskemaan tarvittavien leikkuutuntien määrän.

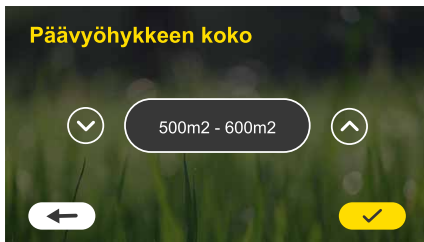

Sivualueet

Tässä osassa lisätään sivualueita tai muokataan niitä. Seuraa vain ruudun ohjeita ja valitse alueen koko, määrittele alueen sisääntulokohta ja aseta muut kullekin alueelle ominaiset parametrit.

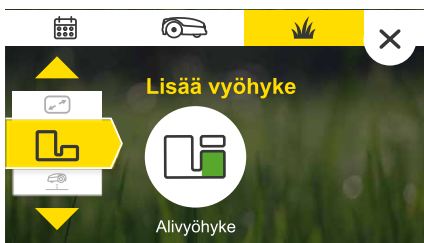

Johdinseuraaja

Tämän ominaisuuden avulla voit vähentää renkaanjälkien määrää reitillä, kun ruohonleikkuri matkaa takaisin tukiasemalle aloituskohtaan. Sen toiminta perustuu siihen, että sen avulla ruohonleikkuri voi matkata eri etäisyyksillä kehäjohtimeen nähden kullakin matkalla sen sijaan, että se kulkisi aina aivan johtimen päältä.

Yksikään nurmikko ei ole samanlainen, joten ihanteellisten minimi- ja maksimiarvojen löytäminen vaatii eri asetusten kokeilemista.



Erotettu vyöhyke

Jos sinulla on nurmikollasi erotettu vyöhyke, sinun täytyy asettaa erotetun vyöhykkeen kytkin "päällä"-asentoon. Näin voit valita ruohonleikkurin aloitusnäytöltä "erotetun vyöhykkeen" ja aloittaa ruohonleikkuun sitten, kun olet laittanut ruohonleikkurin manuaalisesti erotetulle vyöhykkeelle. Muista tuoda ruohonleikkurisi takaisin tukiasemalle sitten, kun sitä on käytetty erotetulla vyöhykkeellä, jotta se voi latautua ja olla valmis jatkamaan automaattista suunnitelmaa ilman, että siltä jäisi leikkuutoimintoja pois välistä.



Intensiivitila

Jos ruohonleikkuri jää jälkeen ruohonleikkuun kattavuudessa (mahdollisesti siksi, koska se on sammutettu pitkäksi aikaa tai koska ruoho on kasvanut yhtäkkiä erittäin nopeasti, jne...), voit laittaa intensiivisen ruohonleikkuun taas päälle, jotta ruohonleikkuri saavuttaisi taas tavoitteensa. Tässä tilassa ruohonleikkuri toimii maksimikapasiteetilla 7 päivän ajan, jonka jälkeen se vaihtaa takaisin aiempiin aikatauluasetuksiisi (automaattisen käytön on oltava päällä, jotta intensiivitila voidaan aktivoida)



Signaalityyppi

Ruohonleikkuri tukee kolmea signaalityyppiä, joista voit valita, jos viereisillä nurmikoilla olevat muut robottiruohonleikkurit aiheuttavat häiriötä. Vaihtaaksesi signaalityyppiä, aseta ruohonleikkuri tukiasemaan ja valitse signaali, joka eroaa tällä hetkellä käyttämästäsi signaalista. Odota noin 5 sekuntia, jotta ruohonleikkuri synkronoituu tukiaseman kanssa uutta signaalia käyttäen.



Johdon kääntötila

Mahdollistaa tehokkaamman leikkuutoiminnon, kun nurmen reunoilla on tasaisia ja jatkuvia käännöksiä.

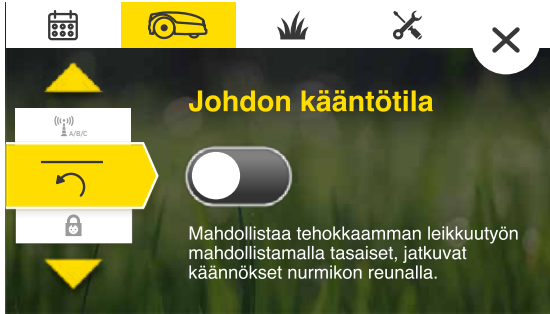

Lisäasetukset

Varastointitila

Minimoi virrankulutuksen talven aikana tai muina ajanjaksoina, kun ruohonleikkuria ei tarvita ja se on tukiasemassa latauksessa.



Laatikko-tila

Palauttaa kaikki asetukset tehdasasetuksiin. Alkuasetukset-tila käynnistyy.



Nollaa asetukset

Tämä toiminto nolaa kaikki leikkuri- ja nurmiasetukset, mukaan lukien automaattisen aikataulusuunnitelman.



6 Säännöllinen huolto



VAROITUS

Vakavan vamman ja vaurion vaara!

Poista estolaite ja sammuta ruohonleikkuri aina ennen sen nostamista. Terät ovat erittäin teräviä. Ne saattaavat aiheuttaa vakavia tai syviä viiltohaavoja. Käytä aina suojakäsineitä, kun käsittelet teriä tai sen läheisiä osia. ÄLÄ KOSKAAN käytä vaurioitunutta tai rikkiäistä terää.

Jatkuvien ja pitkittyneiden sateiden jälkeen on suositeltavaa poistaa kertynyt ruoho leikkuupöydältä, johtosuojista ja pyöristä ihanteellisen leikkuutuloksen saamiseksi.

Joka toinen viikko

- Tarkasta leikkurin alapuoli. Puhdista se joka toinen viikko, mikäli tarpeen. Kaavi leikkuupöydän alle kerääntynyt ruoho pois varovasti (käyttämällä pientä tikkua tai vastaavaa).
- Tarkista kehäjohdin ja lisää kiinnikkeitä kohtiin, jotka eivät ole tiukasti maassa. Ota huomioon sään kausittaiset muutokset ja säädä johdinta sen mukaisesti.
- Tarkasta tukiasema ja puhdista se mudasta ja liasta, jotta ruohonleikkuri voi telakoitua esteettä.



TÄRKEÄÄ!

ÄLÄ KOSKAAN puhdista leikkuria korkeapainepesurilla. Nesteet saattavat vaurioittaa komponentteja. Käytä vain kosteaa tai märkää liinaa pyyhkiäksi pinnan puhtaaksi, kun olet kaapinut kerääntyneen nurmen pois.

Varastointi talvisin

Ruohonleikkuri

- Kytke ajastus pois päältä ja lataa ruohonleikkuri täyteen alustassa 24 tunnin ajan.
- Poista estolaite ja kytke leikkuri pois päältä.
- Puhdista ruohonleikkuri ja aseta säilöön kuivaan tilaan, jonka ympäristölämpötila on yli 0 °C.

Tukiasema

- Tukiasemaa ei tarvitse siirtää varastoon talvisin. Se voidaan jättää nurmikolle talven ajaksi.
- Suosittelemme, että irrotat laturin pistorasiasta talvivarastoinnin ajaksi.

Talvihuolto

- Jotta ruohonleikkurisi säilyisi hyväkuntoisena suosittelemme, että tuot ruohonleikkurisi valtuutetun jälleenmyyjän huollettavaksi ennen talvivarastointia. Talvihuoltoa tarjotaan keskitetysti tietyissä maissa tai kolmannen osapuolen kumppaneiden kautta. Tarkista Robomowin verkkosivusto tai ota meihin yhteyttä saadaksesi lisätietoja.
- Talvihuoltoon kuuluu mm. ruohonleikkurin osien ja päällysosien puhdistus, kuluneiden osien kartoitus (esim. terät, ajopyörät ja muut liikkuvat osat) ja vaihto tarvittaessa, ruohonleikkurin toimintojen ja turvaosien testaus, akun tarkistus ja viimeisimmän ohjelmiston lataus mahdollisine uusine ominaisuuksineen.

7

Vianmääritys

Näytetty viesti	Mahdollinen syy/ tapahtuma	Ratkaisu
Poissa alueelta	Kehäjohdin on liian lähellä reunaa.	Siirrä johdinta nurmikon sisäreunaa kohti.
	Reunan lähellä oleva nurmikon rinne on liian jyrkkä, tämä aiheuttaa ruohonleikkurin lipsumisen ulkopuolelle.	Älä sisällytä alueita, joilla on jyrkkiä rinteitä kehäjohtimen lähellä.
	Nurmikon reuna on liian kuoppainen.	Täytä reunan reiät ja kuopat, kunnes ne ovat samassa tasossa maan kanssa.
Juuttunut	Ruohonleikkuri on paikallaan jumissa. Se ei voi jatkaa liikkumista.	Tarkista maa kuoppien ja painaumien varalta. Täytä ne maalla. Tarkista, ettei kehäjohdin ole liian lähellä nurmialueen reunaa. Siirrä johdinta nurmikon sisäreunaa kohti.
Tark. leikkuukork.	Leikkuujärjestelmä on ylikuormittunut hyvin pitkän ruohon tai esteen takia, joka on juuttunut tai kietoutunut terien ympärille.	Sammuta ruohonleikkuri, poista estolaite ja tarkasta terät. Poista leikkuupöydän sisältä vierasesineet tai tukokset. Nosta leikkuukorkeutta.
Tarkista virta	On hetkellinen virtakatkos.	Vahvista, että laturi on kytketty verkkovirtaan.
	Laturia ei ole kytketty oikein.	Varmista, että laturi on kiinnitetty jatkojohtoon kunnolla ja että johto on yhdistetty tukiasemaan.
	Latauslähdettä ei tunnistettu.	Puhdista tukiaseman latauspinnat ja varmista, että laturi on yhdistetty oikein tukiasemaan.
Ei löydä johtimen signaalia/odottaa signaalia	Laturia ei ole kytketty tai on hetkellinen virtakatkos.	Varmista, että tukiasema on yhdistetty virtalähteeseen.
	Singaaligeneraattori voi tarvita uudelleenkäynnistyksen.	Irrota laturi virtalähteestä ja yhdistä se uudelleen 10 sekunnin kuluttua.
	Kehäjohdinta ei ole liitetty tukiasemaan.	Tarkista kehäjohtimen liitäntä tukiasemaan.
	Kehäjohtimessa on viilto.	Tarkista kehäjohdin viiltojen varalta.

8

Usein kysytyt kysymykset



Leikkuri ei telakoidu oikein eikä aina osu tukiaseman kontaktipintoihin

Tukiaseman edusta ei ole tasainen. Tasoita tukiaseman ympärillä oleva maa, jotta siihen on esteetön pääsy. Varmista, että kehäjohtoin on suorassa ennen tukiasemaa ja sen jälkeen.



Ruohonleikkuulaatu on huono

Terät saattavat olla tylstyneet. Sammuta ruohonleikkuri, poista estolaite ja vaihda ne tarvittaessa. Käytä työkäsiineitä tarkastaessasi teriä.



Nurmeen jää ruohotuppoja ja epätasaisuuksia

Varmista, että työikkuna on tarpeeksi suuri ja lisää leikkuaikaa leikkuutunnit-asetuksella reagoidaksesi nurmikon ongelmiin tai nopeaan kasvukauteen.



Leikkuri ei lähde tukiasemasta liikkeelle pitkään aikaan

Kun ruohonleikkuri on tukiasemassa, napauta ruohonleikkurikuvaketta, jossa on tietosymboli. Näet syyn leikkurin paikallaanpysymisen koodille. Katso lisätietoja paikallaanpysymisen koodista verkon ohjekeskukseltamme.



Robotti ei tunnista tukiasemaa / näyttöön tulee viesti "Pairing Required"

Irrota leikkuri tukiasemasta ja sammuta se. Varmista, että tukiasema on aktiivinen, eli se on kytketty pistorasiaan ja vihreä valo vilkkuu. Kytke leikkuri päälle ja aseta se manuaalisesti tukiasemaan. Odota noin minuutti pariliitoksen valmistumista.



Stanley Black & Decker Outdoor GmbH | Wiesenstraße 9 D-66129 Saarbrücken | Germany