





GETTING STARTED

GUIDE



Original English / translated user instructions

robomow.com   

Robotic Mower
RT300, RT700

**EN**

Your safety is important to us

Please review the safety guide carefully for all safety warnings and take extra caution to keep both children and pets off the lawn when Robomow is in operation.

**DE**

Ihre Sicherheit ist uns wichtig

Bitte lesen Sie sorgfältig die Sicherheitshinweise im Handbuch und achten Sie vor allem darauf, dass sich Kinder und Haustiere bei der Inbetriebnahme des Robomow nicht auf dem Rasen aufhalten.

**FR**

Votre sécurité est très importante pour nous

Lisez attentivement tous les avertissements de sécurité du manuel et prenez soin d'éloigner les enfants et les animaux domestiques de la pelouse lorsque la Robomow fonctionne.

**NL**

Uw veiligheid is belangrijk voor ons

Lees deze instructiehandleiding aandachtig door en neem alle veiligheidsvoorschriften in acht. Houd kinderen en/of huisdieren van het gazon als de Robomow gaat maaien.

**IT**

La Tua sicurezza è importante per noi

Ti preghiamo di prendere visione della Guida relativa alla Sicurezza, nella quale Ti raccomandiamo di tenere i bambini e gli animali domestici all'esterno del prato mentre il robot è in funzione.

**DK**

Din sikkerhed er vigtig for os

Læs venligst brugervejledningen grundigt igennem og fokuser på alle sikkerhedsadvarsler. Vær ekstra opmærksom på at holde både børn og kæledyr væk fra græsplænen når din Robomow kører.

**FI**

Turvallisuutesi on meille tärkeää

Lue tämän käyttöoppaan turvavaroitukset huolellisesti ja pidä erityisesti lapset ja lemmikit pois nurmikolta, kun Robomow on toiminnassa.

**NO**

Din sikkerhet er viktig for oss

Les vår bruksanvisning nøye, og være ekstra oppmerksom på våre advarsler. Vær ekstra nøye på at barn, og dyr, ikke befinner seg på din gressplen når Robomow er i drift.

**SE**

Din säkerhet är viktig för oss

Läs igenom denna bruksanvisningen noga, bli medveten om alla säkerhetsvarningar och var extra noga med att hålla både barn och husdjur borta från gräsmattan när Robomow är i drift.

**ES**

Su seguridad es importante para nosotros

Examine la guía de seguridad detenidamente para conocer todas las advertencias de seguridad y adoptar precauciones adicionales para mantener tanto a niños como a mascotas alejados de césped cuando Robomow está en funcionamiento.

**CZ**

Vaše bezpečnost je pro nás důležitá

Přečtěte si prosím pozorně návod na obsluhu se všemi bezpečnostními upozorněními a zejména zajistěte, aby během sečení nebyly na trávníku děti a zvířata.

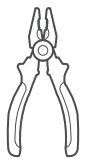
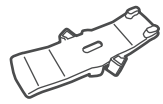
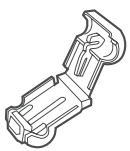
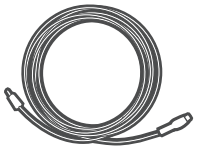
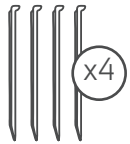
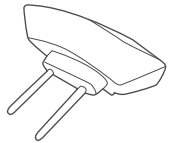
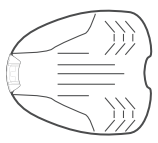
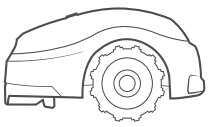

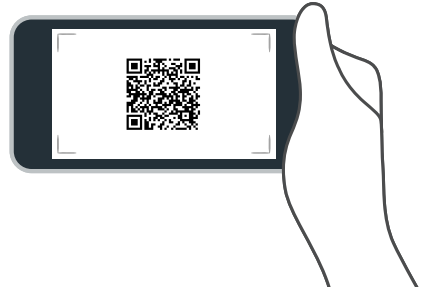

EN

To save you time, please first watch this compact installation video before you get started

DE

Bevor Sie beginnen, sehen Sie sich bitte zuerst dieses kurze Installationsvideo an

FR

Pour vous faire gagner du temps, veuillez d'abord regarder cette vidéo d'installation avant de commencer

NL

Bespaar tijd door voordat u begint eerst deze korte installatievideo te bekijken

IT

Per risparmiare tempo, per favore guarda questo video prima di iniziare

DK

For at spare tid bør du, før du går i gang, først se denne installationsvideo

FI

Säästäaksesi aikaa, katso ensin tämä lyhyt asennusvideo ennen aloittamista

NO

For å spare tid, vær vennlig å se denne installasjonsvideo før du starter

SE

För att spara tid, vänligen titta först på denna korta installations video innan du börjar

ES

Para ahorrar tiempo, por favor antes de empezar, primero vea este vídeo de ayuda de instalación

CZ

Předtím než se pustíte do instalace vašeho robota nejprve shlédněte instalační video



EN

What type is your lawn?

DE

Wie ist Ihr Rasen angelegt?

FR

Quelle est la forme de votre terrain ?

NL

Welk type is uw gazon?

IT

Quale tipo di prato hai?

DK

Hvilken type er din græsplæne?

FI

Millainen nurmikko on?

NO

Hvilken type er plenen din?

SE

Vilken typ är din gräsmatta?

ES

¿Qué forma tiene su jardín?

CZ

Jaký je váš trávník?

A



B

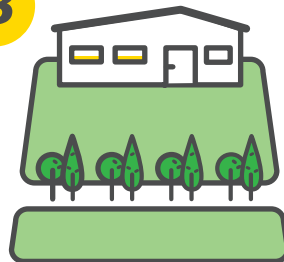

C

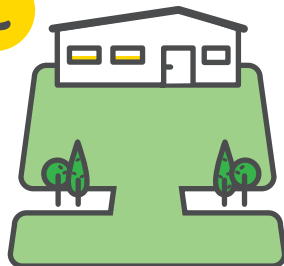

D





1

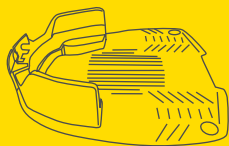

EN

Base station location

Place it in the main zone - Maximum 10m from a power outlet - On a flat surface - Away from corners - In correct orientation - Use the RoboRuler to determine the distance from the lawn edge - For proper charging and long battery life, prefer a shade

DE

Standort der Basisstation

Platzieren Sie die Basis in der Hauptzone - Maximal 10m von einer Steckdose entfernt - auf einer ebenen Fläche - in guter Entfernung zu Ecken - in der richtigen Richtung - Verwenden Sie den RoboRuler, um den Abstand zur Rasenkante zu bestimmen - zum besseren Laden und für eine lange Lebensdauer des Akkus bevorzugen Sie einen schattigen Ort

FR

Emplacement de la station de base

Placez-la dans la zone principale - A 10m maximum d'une prise de courant - Sur une surface plane - Loin des coins - Dans une orientation correcte - Utilisez la RoboRègle pour déterminer la distance par rapport au bord de la pelouse - Pour une charge correcte et une longue durée de vie de la batterie, préférez un endroit ombragé

NL

Locatie basisstation

Plaats het in de hoofdzone - Maximaal 10meter van een stopcontact - Op een vlakke ondergrond - Uit de buurt van hoeken - In de juiste richting - Gebruik de RoboRuler om de afstand tot de gazonrand te bepalen - Bij voorkeur in de schaduw, zodat de accu langer meegaat

IT

Posizionamento stazione base

Colloca la base nella zona principale - ad una distanza massima di 10m dalla presa di corrente - su una superficie piana - lontano dagli angoli - orientandola in maniera corretta - utilizza il RoboRuler per mantenere la giusta distanza dai bordi - per favorire la ricarica e prolungare la durata della batteria è preferibile scegliere un posto all'ombra

DK

Ladestationens placering

Placer den i hovedzonen - maks. 10m fra en stikkontakt - på en plan overflade - væk fra hjørner - i den rigtige retning - Brug RoboRuleren til at bestemme afstanden fra græsplænekanten - For korrekt opladning og lang batterilevetid foretrækkes en skyggefuld placering

FI

Tukiaseman sijainti

Sijoita se päävyöhykkeelle - Enintään 10m pistorasiasta - Tasaiselle alustalle - Kaukana kulmista - Oikeassa suunnassa - Määritä etäisyys RoboRulerilla nurmikon reunasta - Tehokasta latausta ja akun pitkä käyttöikää varten olisi suositeltavaa käyttää katosta

NO

Plassering av basestasjon

Plasser basestasjonen i hovedsonen - Maksimum 10m fra strømuttak - På ett flatt underlag - Med avstand til hjørner - I riktig retning - Benytt RoboRuler for å bestemme avstanden til kanten på plenen - For en riktig lading, og lang levetid for batteriet, anbefales plassering på sted med mye skygge

SE

Basstationsplacering

Placera den i huvudytan - Max 10m från ett strömuttag - På en plan yta - En bit från hörnen - I rätt riktning - Använd RoboRuler för att bestämma avståndet från gräskanten - För korrekt laddning och lång batterilivslängd, skuggplats är att föredra

ES

Ubicación de la estación base

Colóquelo en la zona principal - A un máximo de 10m. desde una toma de corriente - En una superficie plana - Lejos de las esquinas - En la orientación correcta - Use la RoboRegla para determinar la distancia desde el borde del césped - Para una carga adecuada y una larga vida de la batería, ubicarlo en una zona preferiblemente en sombra

CZ

Umístění základny

Umístěte základnu do hlavní zóny - minimálně 10m od zdroje napětí - na rovný povrch - mimo rohy - ve správné orientaci - použijte RoboRuler pro určení vzdálenosti od okraje trávníku - pro prodloužení životnosti prosím umístěte do stínu



A B C D

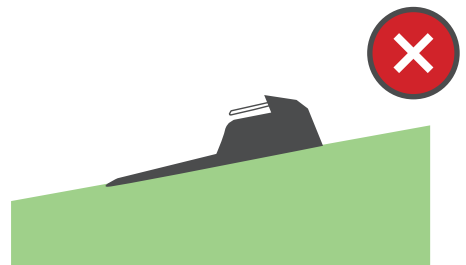
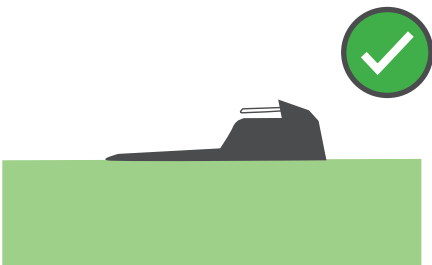
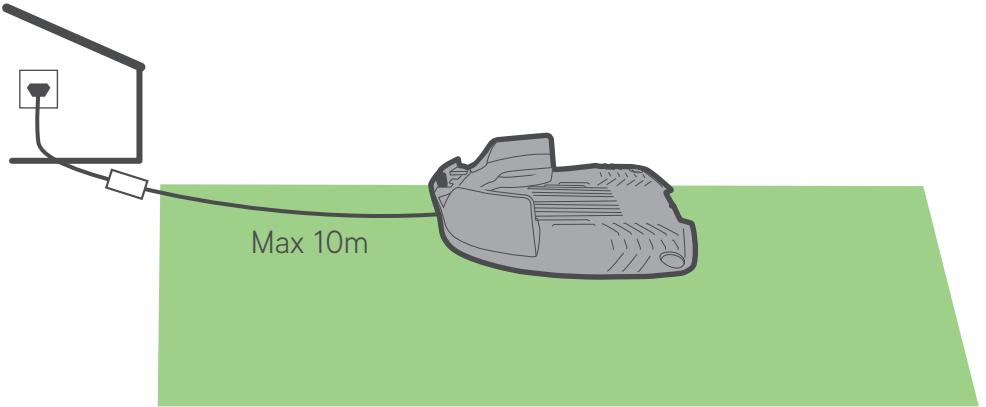
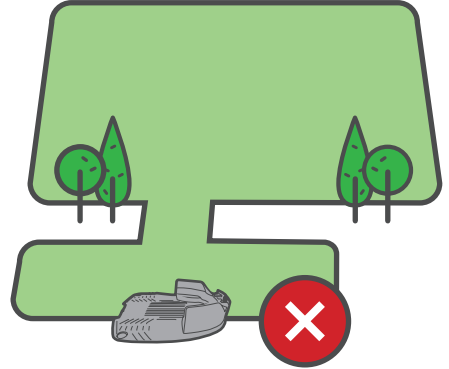
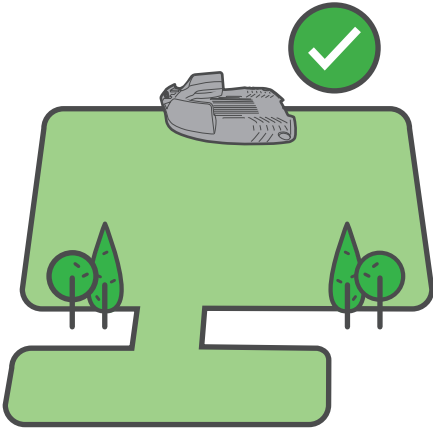

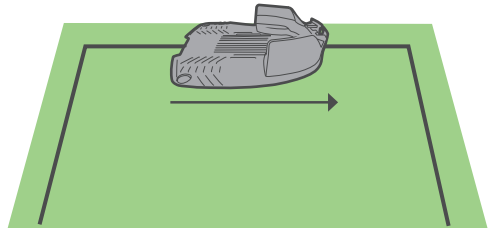
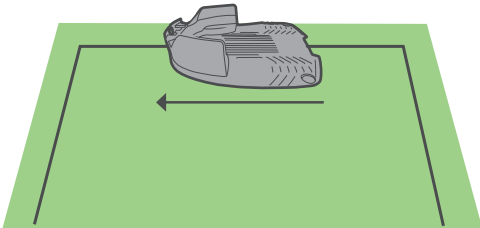
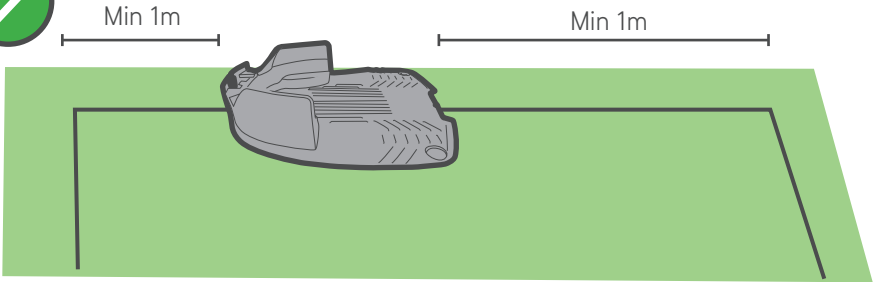



A B C D

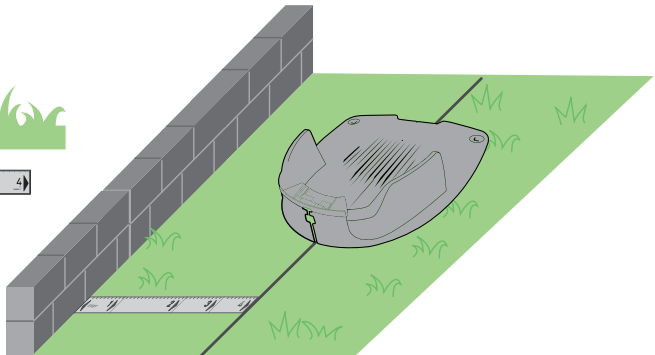
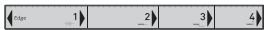
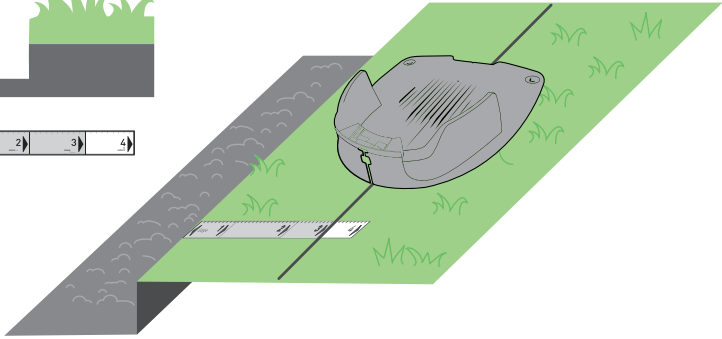
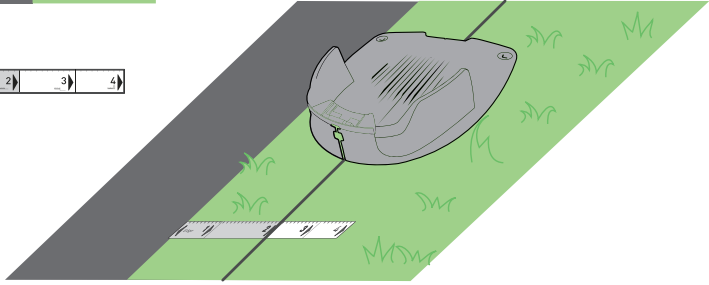

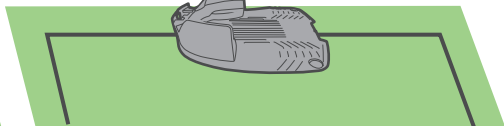
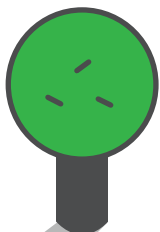
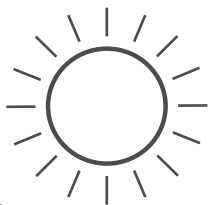

2

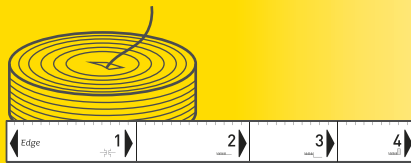

EN

Wire installation

Proper installation will ensure accurate performance of the mower.

Lay the wire in counterclockwise direction - Leave slack of 30 cm at the beginning of wire - Use the RoboRuler to set the correct distances from the wire to the lawn edge - Use a peg approx. every 2m

DE

Drahtinstallation

Die korrekte Installation stellt die präzise Funktion des Mähers sicher.

Verlegen Sie den Draht gegen den Uhrzeigersinn - Lassen Sie am Drahtanfang einen Abstand von 30 cm - Stellen Sie mit dem RoboRuler die richtigen Abstände vom Draht zur Rasenkante ein - Verwenden Sie ca. alle 2m einen Rasennagel

FR

Installation du fil périmétrique

Une installation correcte permet d'assurer un fonctionnement précis du robot.

Posez le fil dans le sens inverse des aiguilles d'une montre - Laissez 30 cm de fil au dessus du premier piquet pour le raccordement à la base - Utilisez la RoboRègle pour fixer les distances correctes entre le fil et le bord de la pelouse - Utilisez un piquet tous les 2 m environ

NL

Begrenzingsdraad aanleggen

Als de begrenzingsdraad goed is aangelegd, is een goede werking van de maaier verzekerd.

Leg de draad tegen de klok in - Houd 30 cm speling aan het begin van de draad - Gebruik de RoboRuler om de juiste afstand tot de gazonrand te bepalen - Plaats na ongeveer elke 2 meter een pin

IT

Installazione del cavo

Una corretta installazione garantisce il buon funzionamento del robot.

Svolgi il cavo in senso anti-orario - lascia 30 cm di cavo libero all'inizio - utilizza il RoboRuler per posizionare il cavo alla giusta distanza dal bordo - metti un picchetto ogni 2 metri circa

DK

Kantråds installation

Korrekt installation sikrer det bedste klipperesultat af robotplæneklipperen. Læg kantråden i retning mod uret - Lad der være 30 cm kabel i starten af kabeltråden - Brug RoboRuleren til at placere kantråden i den rigtige afstand til plænekanten - Brug en pløk på ca. hver 2 m

FI

Rajalangan asennus

Oikea asennus varmistaa leikkurin tarkan toiminnan. Aseta lanka vastapäivään - Jätä langan alkuun 30 cm: n vara - Aseta RoboRulerilla oikeat etäisyydet langasta nurmikon reunaan - Käytä tappeja noin 2m välein

NO

Installasjon, begrensingskabel

Riktig installasjon vil sikre en korrekt oppførsel i fra klipperen. Legg kabelen i retning mot klokken - La det være en slakk på 30 cm i begynnelsen på kabelen - Benytt RoboRuler for å bestemme riktige avstander mellom begrensingskabelen og kanten på plenen - Benytt plugger omtrent hver 2meter

SE

Kabelinstallation

En korrekt installation säkerställer en riktig funktion av klipparen. Lägg kabeln i moturs riktning - Lämna en extra bit på 30cm i början av kabeln - Använd RoboRuler för att lägga kabeln på rätt avstånd från gräskanten - Använd kabelpeg ungefär varje 2m

ES

Instalación de cables

Una instalación adecuada asegura un rendimiento preciso del cortacésped. Coloque el cable en dirección contraria a las agujas del reloj - Deje un margen de 30 cm. al principio del cable - Use la RoboRegla para fijar las distancias correctas desde el cable hasta el borde del césped - Coloque las estacas aprox. cada 2 m. de distancia

CZ

Instalace obvodového drátu

Úspěšná instalace umožní správné fungování vaší sekačky. Položte drát proti směru hodinových ručiček - Na začátku drátu ponechte vůli 30 cm - Použijte RoboRuler k nastavení správné vzdálenosti od drátu k okraji trávníku - Použijte kolík cca. každé 2m

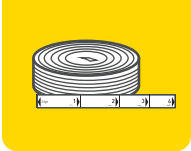

A B C D

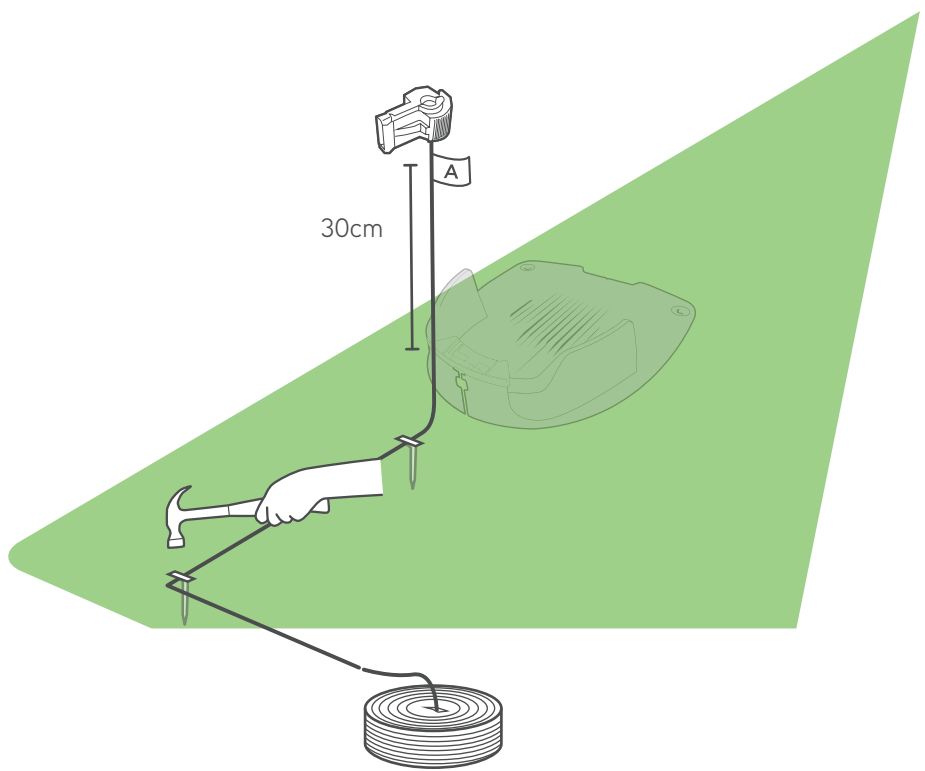
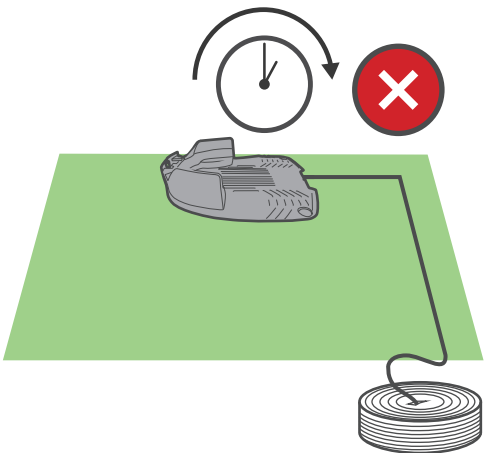
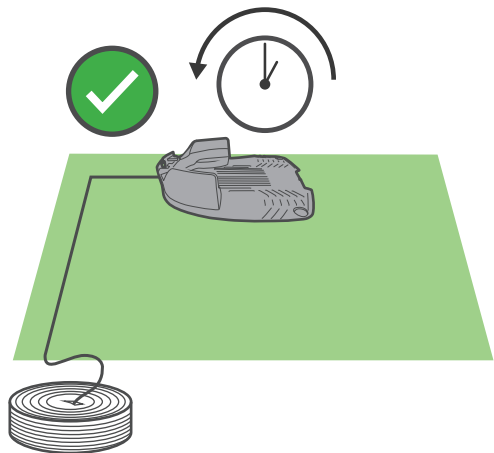

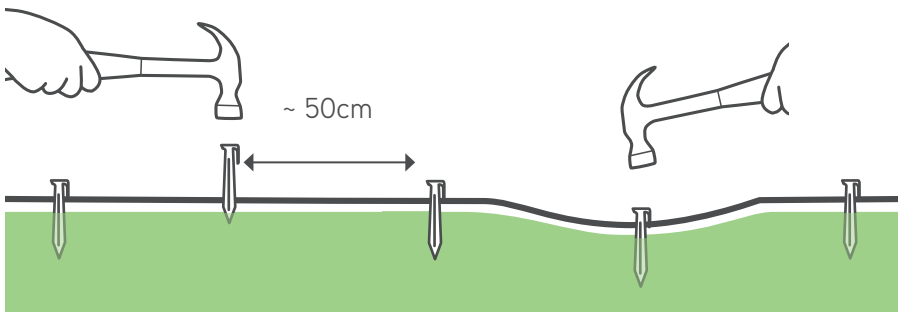
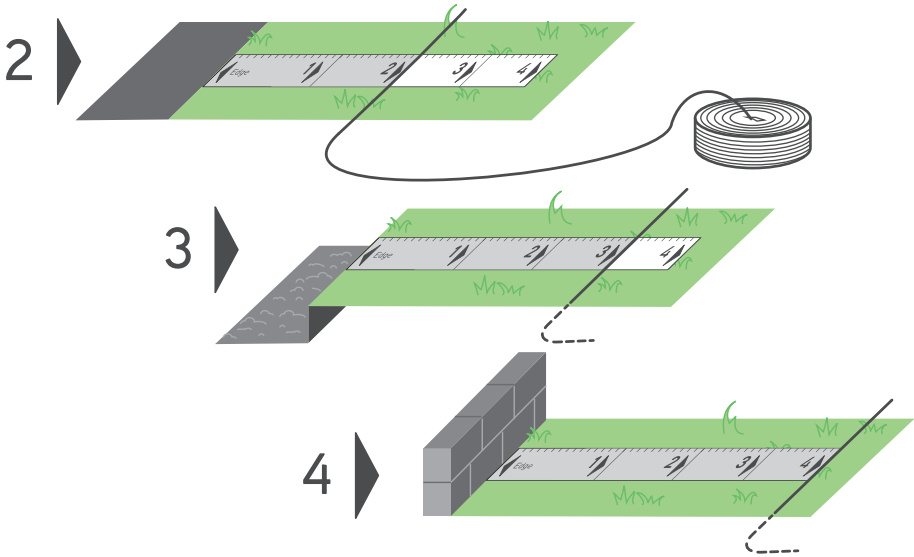
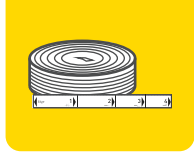

3 4**EN****Flowerbeds, ponds and other delicate obstacles**

Soft obstacles should be protected by the wire and are called 'islands'.

Wires reaching the island must not be crossed - Use the same pegs for the two wires - Pools or ponds require a 1.2 m distance - Exclude islands that are closer than 1 m from the edge

DE**Blumenbeete, Teiche und andere empfindliche Hindernisse**

Weiche Hindernisse, so genannte "Inseln", sollten durch Draht geschützt werden.

Drähte, die die Insel erreichen, dürfen nicht gekreuzt werden - Verwenden Sie für beide Drähte die gleichen Rasennägel - Pools oder Teiche erfordern einen Abstand von 1 m - Schließen Sie Inseln aus, die näher als 1.2 m vom Rand entfernt sind

FR**Les parterres de fleurs, les étangs et autres obstacles délicats**

Les obstacles non rigides doivent être protégés par le fil périmétrique et sont appelés "îlots". Les fils périmétriques qui délimitent l'îlot ne doivent pas être croisés - Utilisez les mêmes piquets pour les deux fils aller-retour - Les piscines ou les étangs doivent être à une distance de 1,2 m - Ne considérez pas comme îlots, les îlots qui sont à moins de 1 m du bord

NL**Bloembedden, vijvers en andere kwetsbare obstakels**

Zachte obstakels moeten worden beschermd door 'eilanden' te vormen.

Draden die een eiland vormen mogen elkaar niet kruisen - Bevestig draden van en naar het eiland met dezelfde pin - Voor zwembaden of vijvers geldt een afstand tot het water van ten minste 1.2 meter - Sluit eilanden die dichter dan 1 meter bij de rand liggen uit van de maaizone

IT**Aiuole, laghetti e ostacoli delicati**

Gli ostacoli "morbidi" devono essere protetti con il cavo formando delle "isole". I cavi che portano alle isole non devono incrociarsi - usa lo stesso picchetto per entrambi i cavi - piscine o laghetti necessitano di una distanza minima di 1.2 m - non effettuare isole che abbiano una distanza inferiore a 1 m dal bordo

DK**Blomsterbede, havedamme og andre "bløde" forhindringer**

Bløde forhindringer skal beskyttes af kanttråden og kaldes 'øer'.

Kanttråden, der føres til øen, må ikke krydses - Brug de samme pløkker til de to kabeltråde - Pools eller havedamme kræver en afstand på 1,2 m fra kanten - Slet øer, der er tættere end 1 m fra kanten

FI**Istutukset, lammet ja muut herkät esteet**

Pehmeät esteet tulisi kiertää rajalangalla, ja niitä kutsutaan 'saariksi'.

Saarta kiertäviä johtoja ei saa ylittää - Käytä samoja tappeja molemmille johdoille - Altaat tai lammet vaativat 1,2 metrin etäisyyden - Poista saaret, jotka ovat lähempänä kuin 1 metriä reunasta

NO**Blomsterbedd, dammer og andre skjøre hindringer**

Myke hindringer må beskyttes med begrensningskabel, og kalles "øyer".

Kabel som utgjør øyer må ikke bli krysset - Benytt samme pluggen for de to kablene - Svømmebaseng og dammer krever minimum 1.2m avstand - Ekskluder øyer som ligger innenfor 1 m fra kanten

SE**Blomrabatter, dammar och liknande hinder**

Mjuka hinder skall skyddas med kabeln och kallas 'öar'.

Kabeln som går runt öarna får ej korsas - Använd samma kabelpeg för båda kablarna - Pooler eller dammar kräver ett avstånd på 1,2m - Exkludera öar som är närmare än 1 m från kanten

ES**Parterres de flores, estanques y otros obstáculos delicados**

Los obstáculos blandos deben ser protegidos por el cable y se llaman "islas". Los cables que lleguen a la isla no deben ser cruzados - Use las mismas piquetas para los dos cables - Las piscinas o estanques requieren una distancia de 1.2 m. - Excluir las islas que estén más cerca de 1 m. del borde

CZ**Květinové záhony, rybníky a další překážky**

Měkké překážky by měly být chráněny obvodovým drátem a jsou nazývány ,ostrovy'. Dráty, které zasahují do ostrovu, nesmějí být překříženy - Použijte stejné kolíky pro oba dráty - Bazény nebo rybníky (a další vodní plochy) vyžadují vzdálenost 1,2 m - mimo ostrovy, které jsou blíže než 1 m od okraje



A B C D

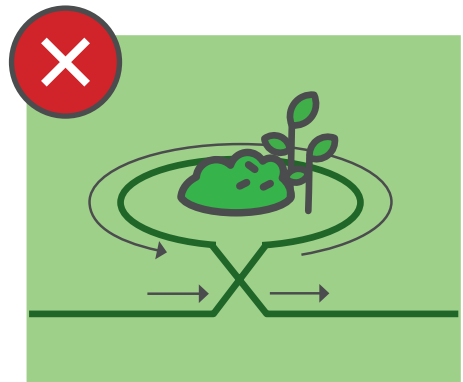
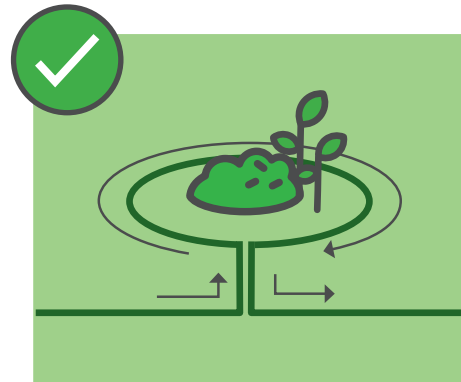
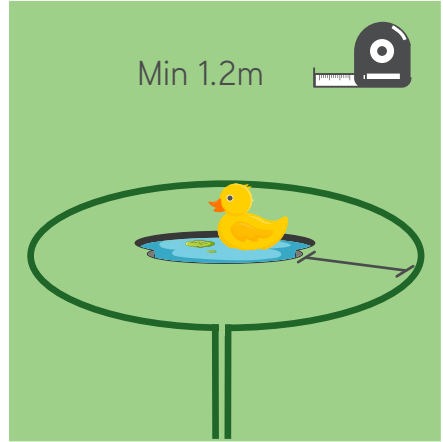
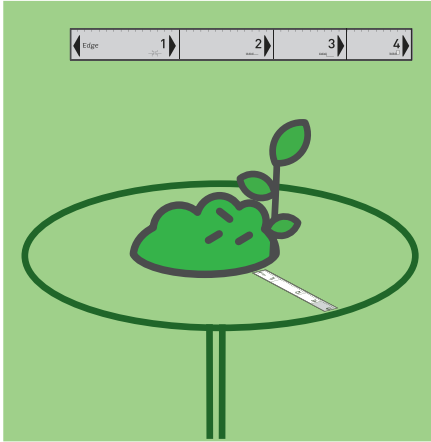

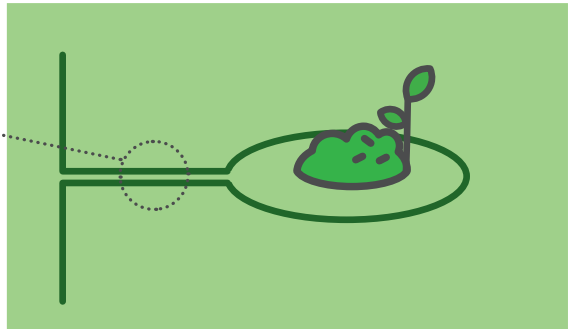
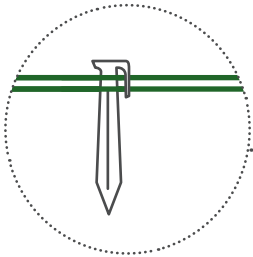
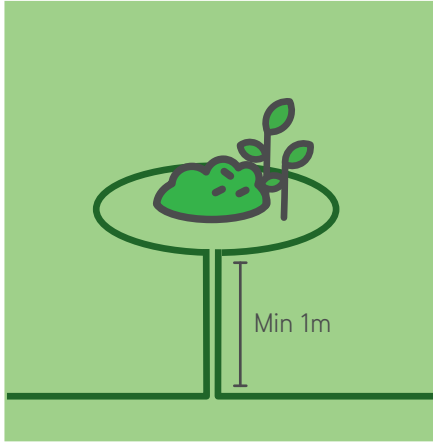



A B C D

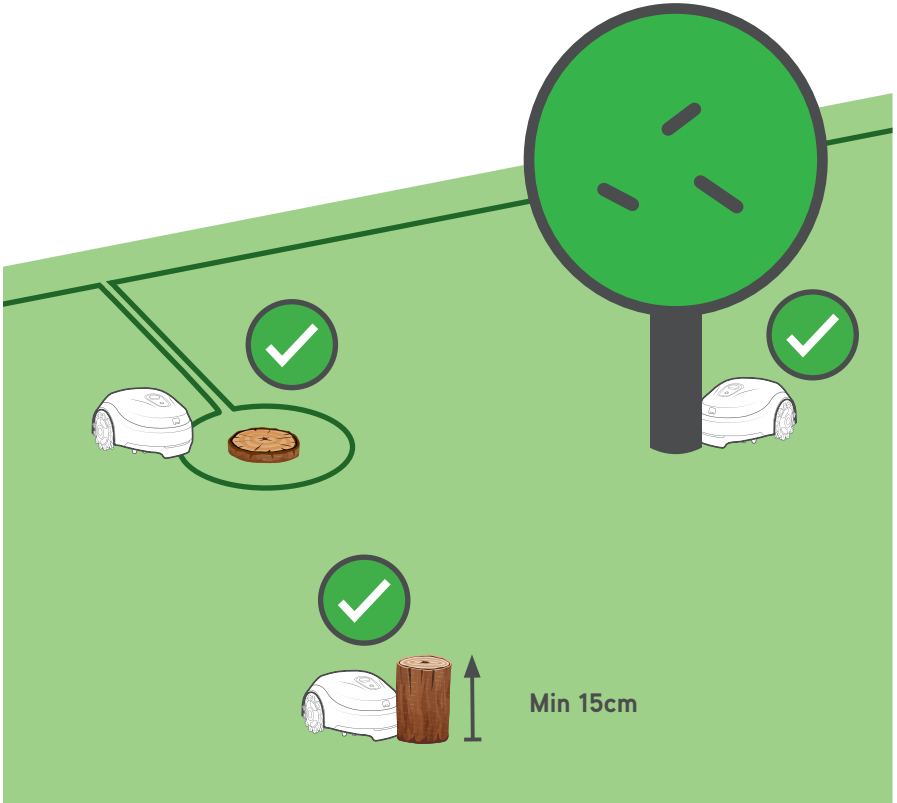

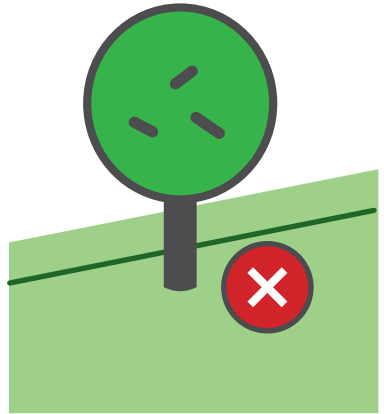
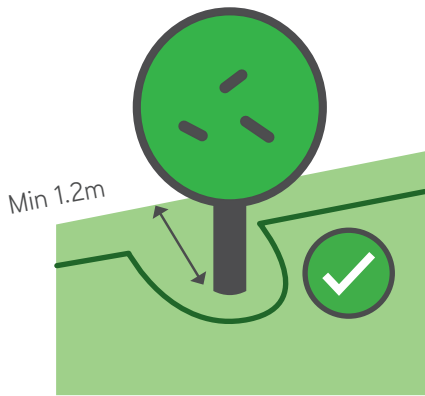

5



EN

Slopes

- Up to 30% (17°) inside the lawn
- Exclude slopes at the edge that exceed 10% (6°)

DE

Steigungen

- Bis zu 30% (17°) innerhalb der Rasenfläche
- Steigungen am Rand, die 10% (6°) überschreiten sind auszunehmen

FR

Pentes

- Jusqu'à 30% (17°) à l'intérieur de la pelouse
- Exclure les pentes en bordure qui dépassent 10% (6°)

NL

Hellingen

- Tot 30% (17°) binnen het gazon
- Sluit hellingen steiler dan 10% (6°) bij de rand uit van de maaizone

IT

Pendenze

- Fino a 30% (17°) all'interno del prato
- Evita le zone con pendenze superiori al 10% (6°) sul bordo

DK

Skråninger

- Op til 30% (17°) inde på græsplænen
- Undgå skråninger i græskanten, der overstiger 10% (6°)

FI

Rinteet

- Jopa 30% (17°) nurmikon kaltevuus
- Poista reunan kaltevuus, joka ylittää 10% (6°)

NO

Bakker

- Inntil 30% (17°) inne i roboten sitt arbeidsområde
- Ekskluder skråninger/bakker på kanten som overstiger 10% (6°)

SE

Sluttningar

- Upp till 30% (17°) inne på gräsytan
- Tag bort sluttningar vid kanten som överstiger 10% (6°)

ES

Pendientes

- Hasta el 30% (17°) dentro del césped
- Excluir las pendientes en el borde que superen el 10% (6°)

CZ

Sklon

- méně než 30% uvnitř trávníku (17°)
- nevztahuje se na sklon okraje trávníku, který převyšuje 10% (6°)



A B C D

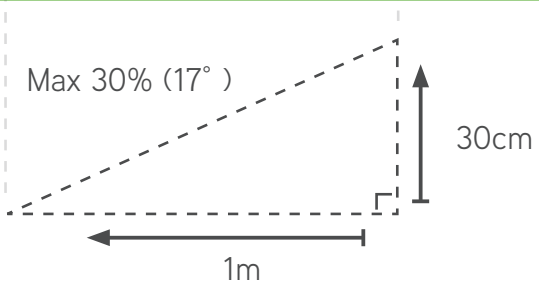
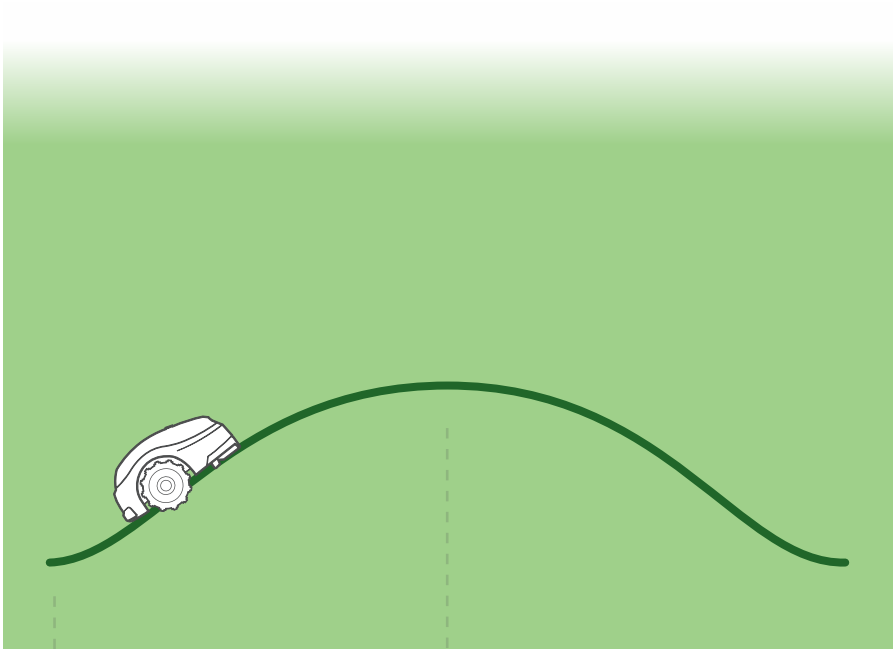

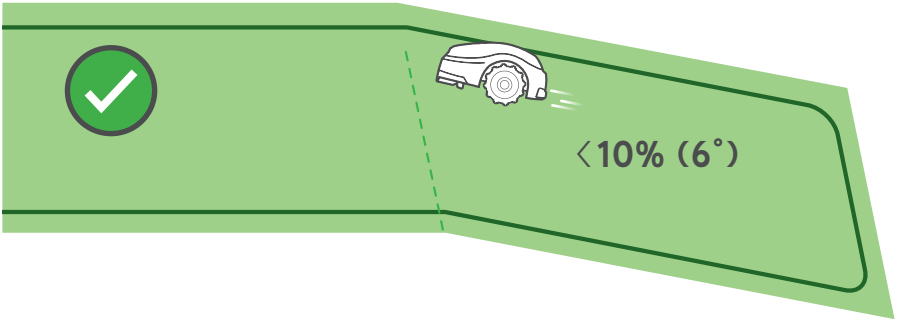

10% =

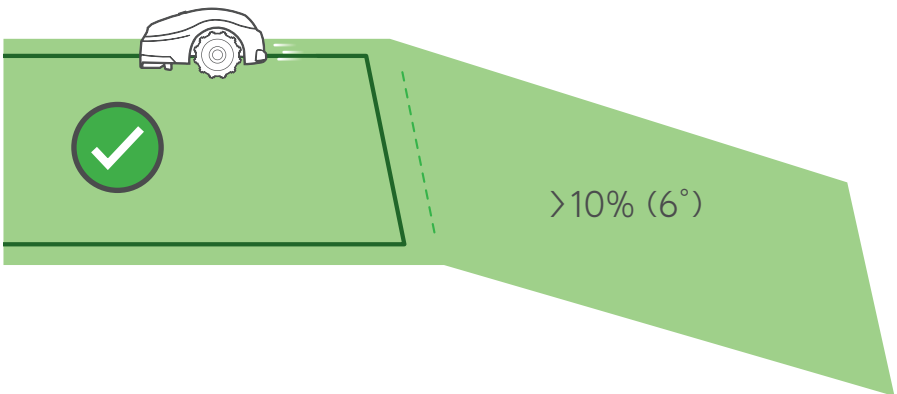
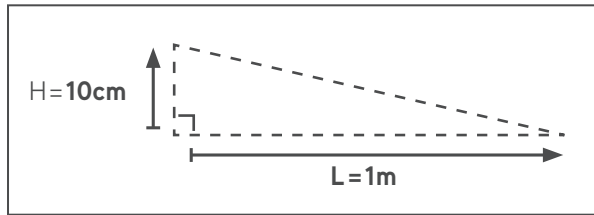

67**EN****Narrow pass**

Areas that are less than 2 meters wide, require a dedicated installation to assure that the mower will mow them.

DE**Engstelle**

Flächen, die weniger als 2 Meter breit sind, erfordern eine spezielle Installation, um sicherzustellen, dass der Mäher sie sauber mähen kann.

FR**Passage étroit**

Les zones de moins de 2 mètres de large nécessitent une installation spécifique pour s'assurer que le robot tonde.

NL**Smalle doorgang**

Gebieden die smaller zijn dan 2 meter moeten zorgvuldig worden bedraad, zodat de maaier deze kan bereiken.

IT**Passaggi stretti**

Le aree larghe meno di 2 metri richiedono accorgimenti specifici per permettere al robot di funzionare correttamente.

DK**Smalle passager**

Områder, der er mindre end 2 meter brede, kræver en speciel installation for at sikre, at robotplæneklipperen kan klippe dem.

FI

Kapea kulku

Alle 2 metriä leveät alueet vaativat erityisen asennuksen, jotta leikkuri leikkaa ne.

NO

Smale passasjer

Områder som er mindre enn 2 meter brede, krever en dedikert installasjon for å sikre at klipperen vil klippe på dette området.

SE

Smala passager

Ytor som är mindre än 2 meter breda, kräver en speciell installation för att klipparen ska kunna klippa den.

ES

Paso estrecho

Las áreas de menos de 2 metros de ancho, requieren una instalación específica para asegurar que el robot cortacésped las corte.

CZ

Úzký průchod

Oblasti, které jsou širší než 2 metry, vyžadují speciální instalaci, aby se zajistilo, že sekačka bude schopna trávník posekat.



A B C D

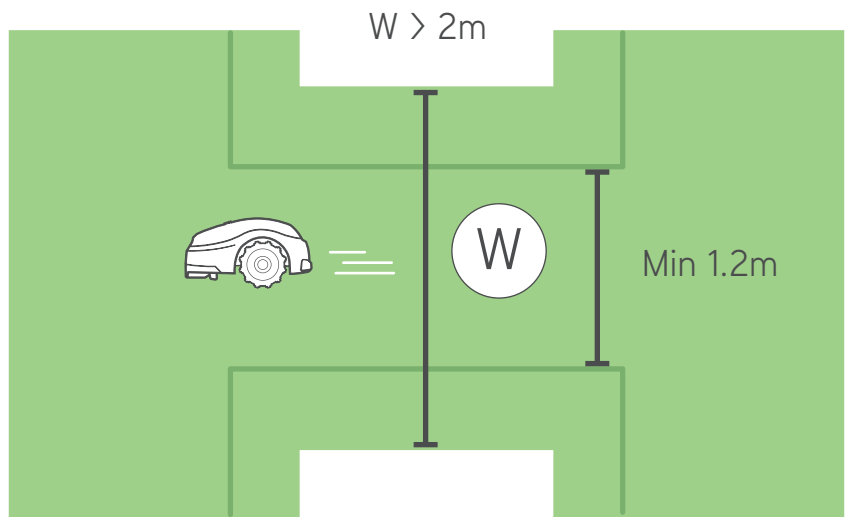
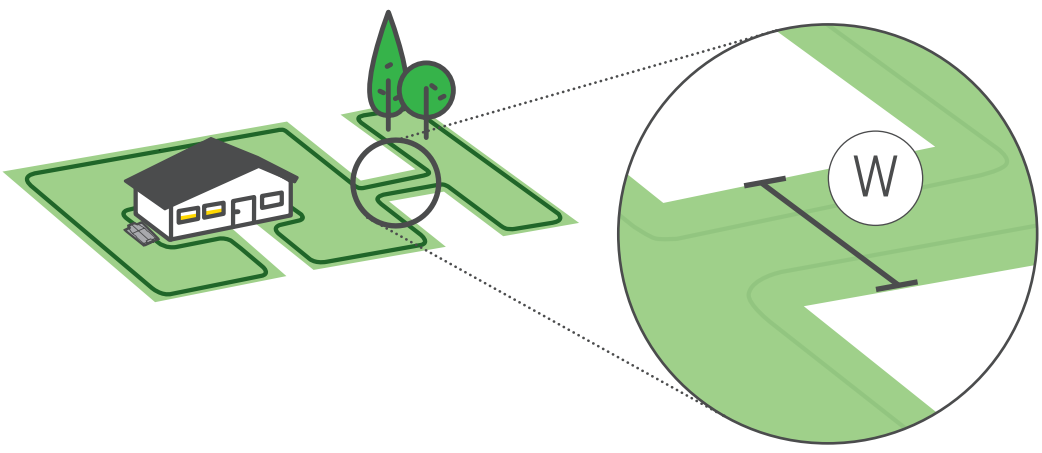



$0.8\text{m} < W < 2\text{m}$

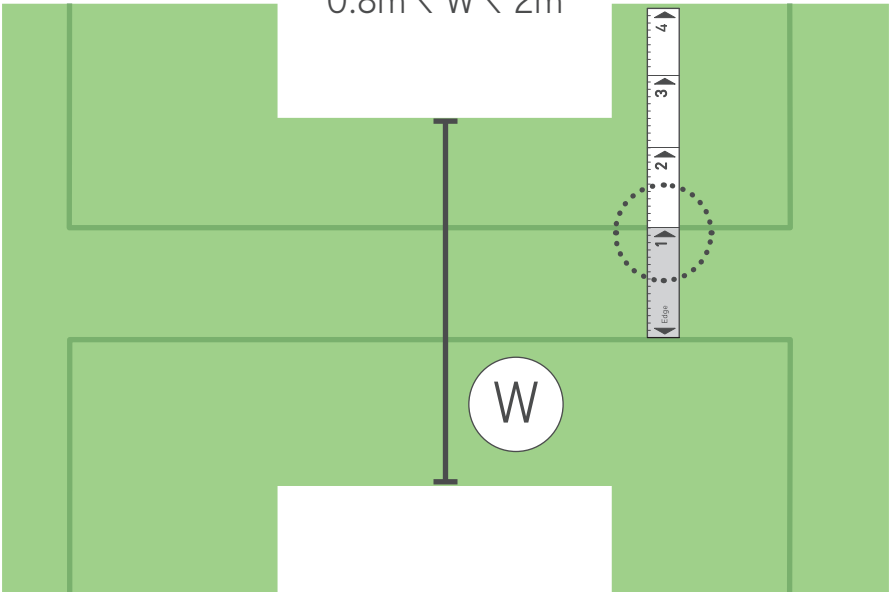

$W < 0.8\text{m}$

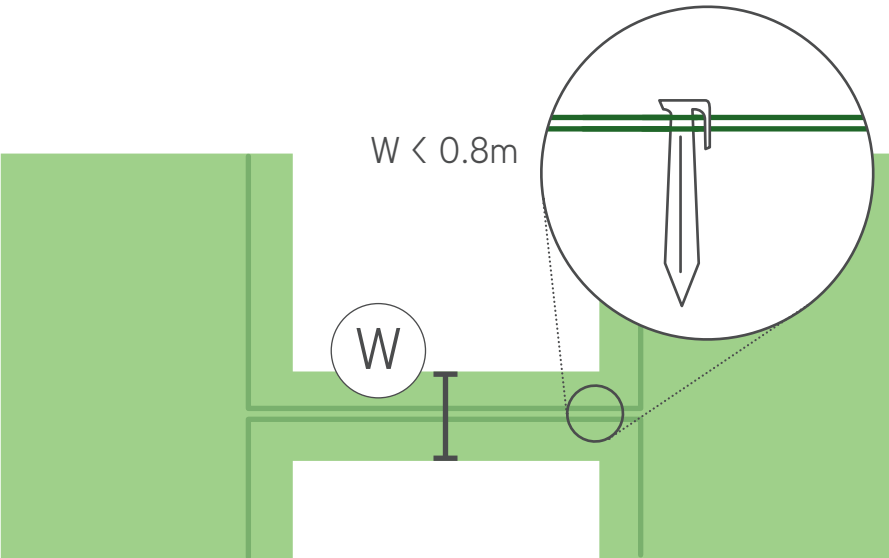

**EN****Connecting the wires to the base station**

Connect the two wire ends - Make sure the wire end marked with "A" is connected to the correct connector - Power up the base station and making sure signal is working

DE**Anschließen des Drahts an die Basisstation**

Verbinden der beiden Drahtenden - Vergewissern Sie sich, dass das mit "A" markierte Kabelende mit dem richtigen Steckverbinder verbunden ist. - Schalten Sie die Basisstation ein und stellen Sie sicher, dass das Signal aktiv ist

FR**Connexion des fils à la station de base**

Connecter les deux extrémités du fil - Assurez-vous que l'extrémité du fil marquée d'un "A" est connectée au bon connecteur - Allumer la station de base et s'assurer que le signal fonctionne

NL**De draden aan het basisstation koppelen**

Verbind de twee uiteinden van de draad met elkaar - Zorg ervoor dat het uiteinde met "A" op de juiste manier aan de connector is verbonden - Sluit het basisstation aan en controleer of het signaal werkt

IT**Connessione del cavo alla stazione base**

Connetti i due capi del cavo - Assicurati che il cavo contrassegnato con la "A" sia connesso al connettore corretto - Accendi la stazione base e assicurati che il segnale sia attivo

DK**Tilslutning af kabeltråden til ladestationen**

Tilslut de to kabelender - Sørg for, at kabeltråden markeret med "A" er tilsluttet det korrekte stik - Tænd for ladestationen, og sørg for, at signalet fungerer

FI**Johtojen kytkeminen tukiasemaan**

Yhdistä kaksi johtimen päätä - Varmista, että "A" -merkitty johtimen pää on kytketty oikeaan liittimeen - Käynnistä tukiasema ja varmista, että signaali toimii

NO**Koble kabelene til basestasjonen**

Koble de to kabelendene - Vær sikker på at kabelenden merket med "A" er festet på riktig punkt - Koble til strømmen til basestasjonen, og kontroller at signalet virker

SE**Koppla in kablarna till basstationen**

Koppla in de två kabeländarna - Se till att kabeln märkt med "A" är inkopplad till rätt koppling - Sätt på strømmen till basstationen och se till att signalen fungerar

ES**Conectando los cables a la estación base**

Conecte los dos extremos de los cables - Asegúrese de que el extremo del cable marcado con "A" esté conectado al conector correcto - Encienda la estación base y asegúrese de que la señal funciona

CZ**Spojení obvodového drátu k základně**

Připojte oba konce drátů - Ujistěte se, že konec drátu označený "A" je spojen se správným konektorem - Zapněte základnu a ujistěte se, že signál je funkční

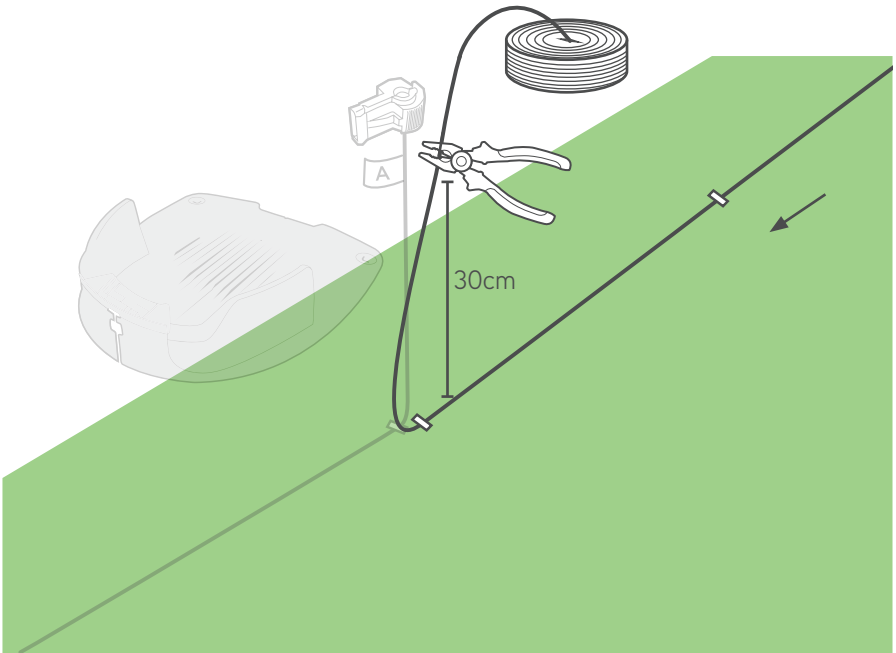
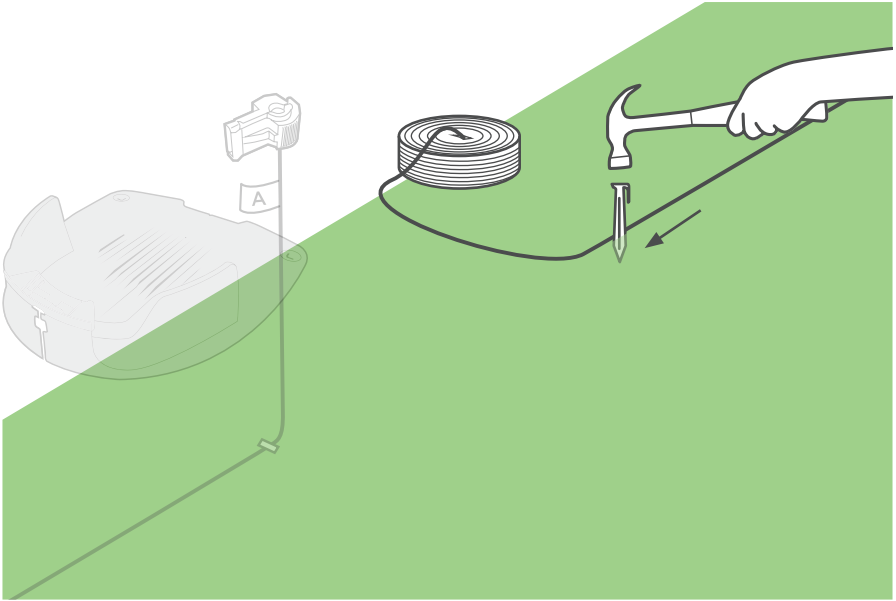

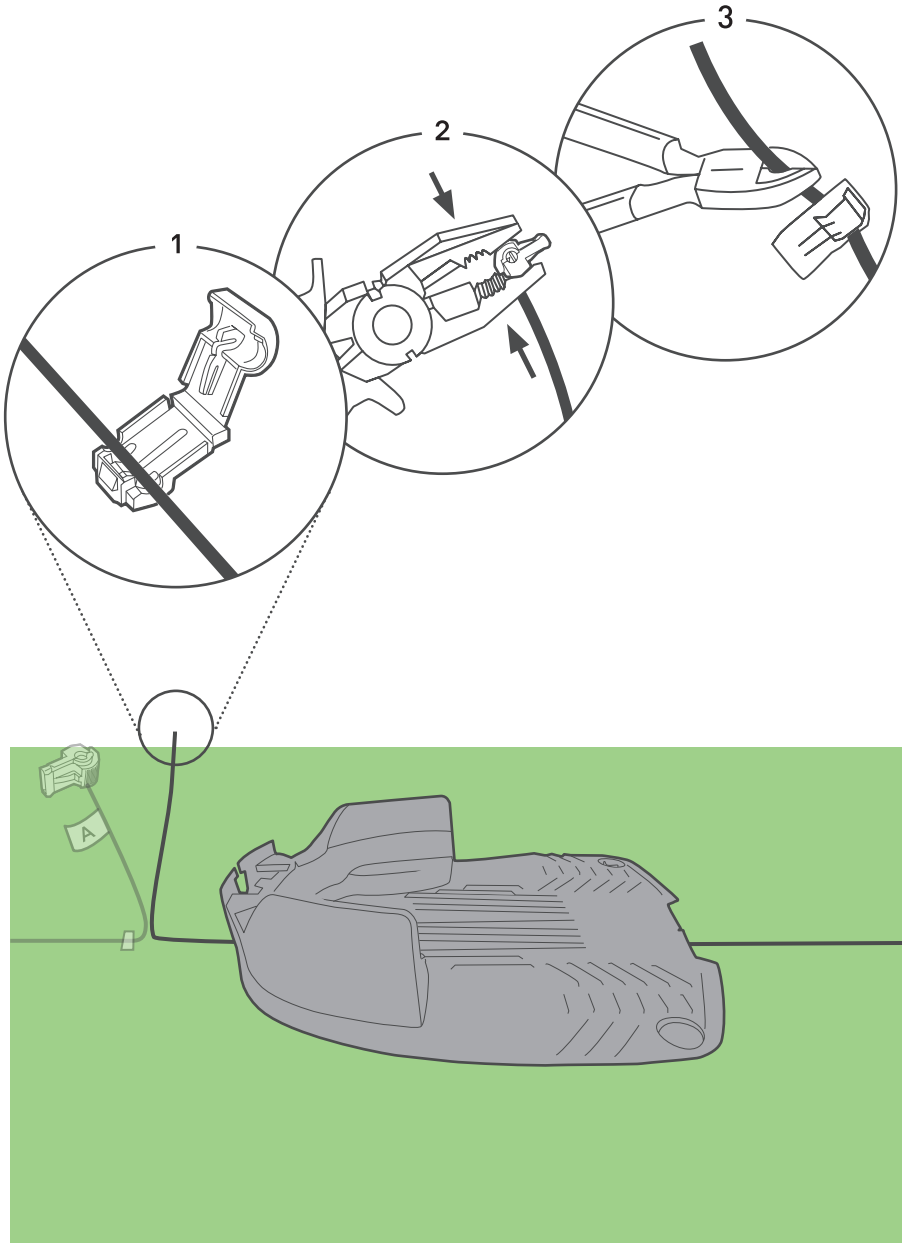

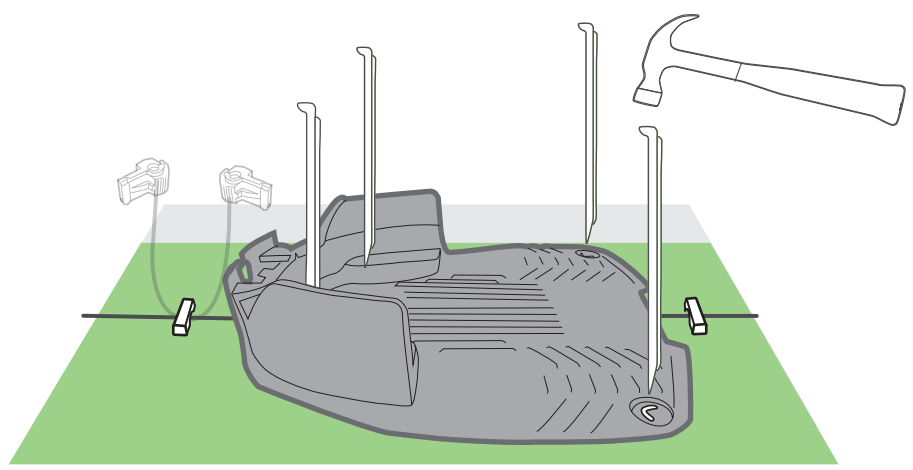
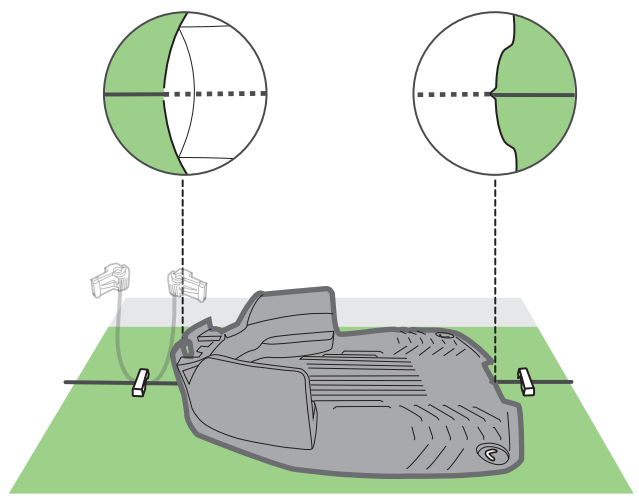
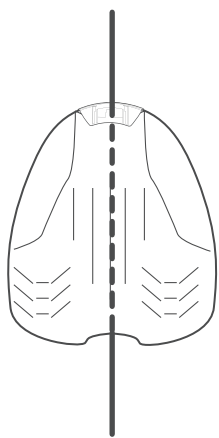

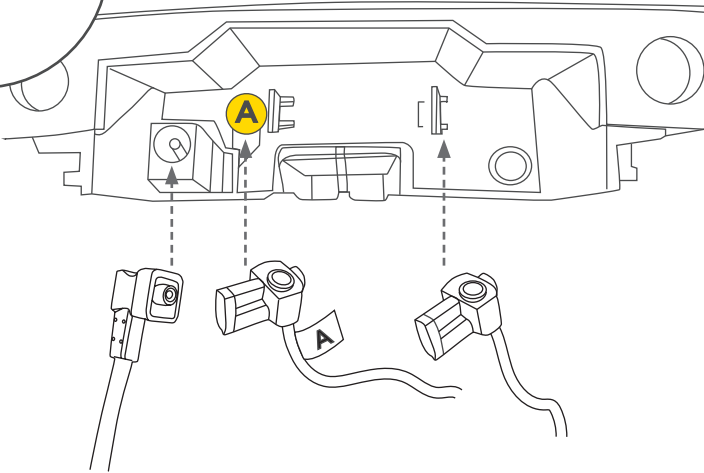
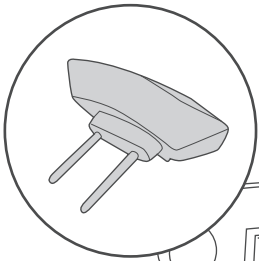
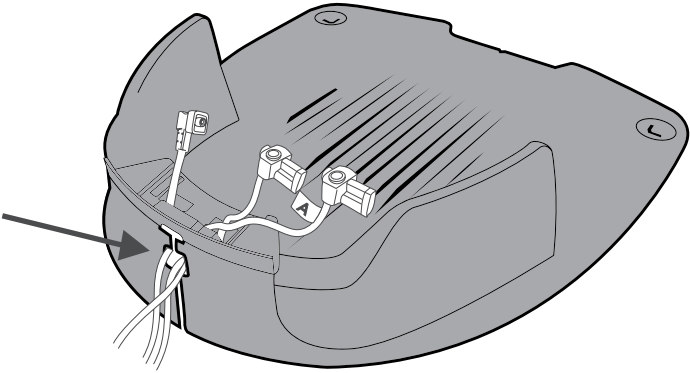
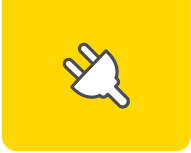

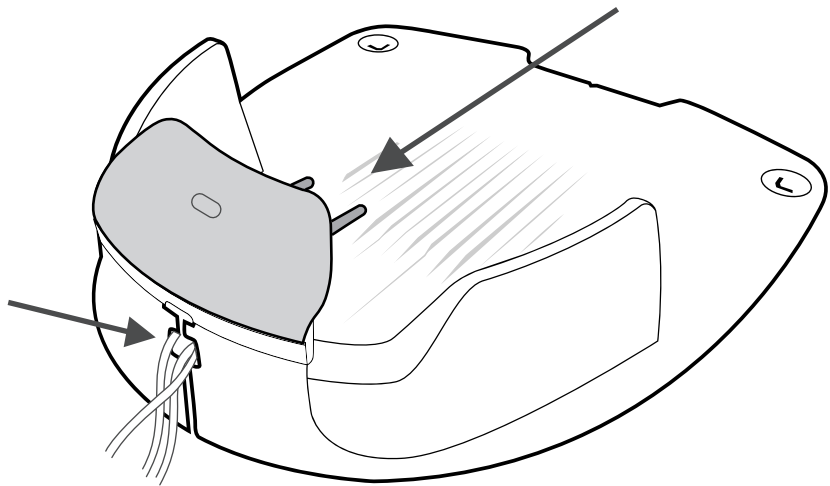
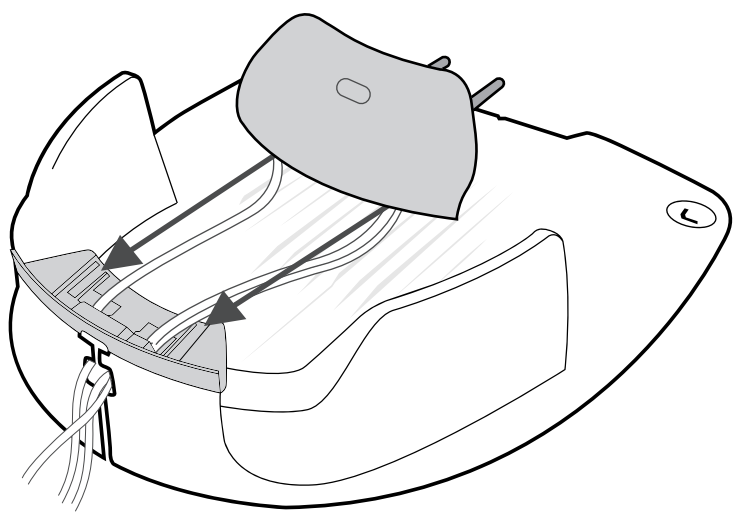

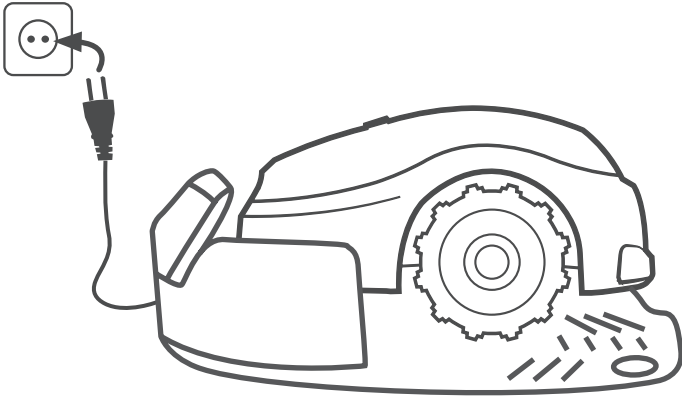

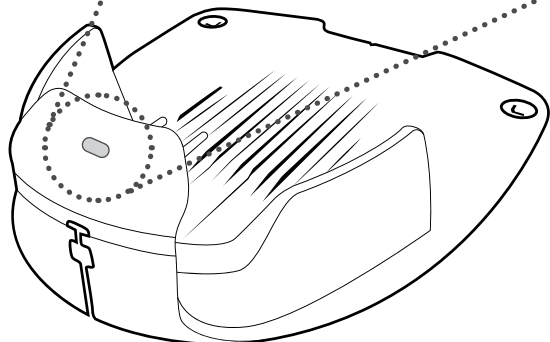

G			
G			
R			
R			
R			



EN

One-time setup

Turn the mower on and follow the initial settings to get it ready for work - Adjust the wire if needed and use additional pegs to secure the wire to the ground

DE

Grundeinstellungen

Schalten Sie den Mäher ein und richten Sie die Grundeinstellungen ein, um ihn betriebsbereit zu machen - Passen Sie den Draht bei Bedarf an und befestigen Sie den Draht mit zusätzlichen Rasennägeln am Boden

FR

Installation

Allumez le robot et suivez les réglages initiaux - Ajustez le fil si nécessaire et utilisez des piquets supplémentaires pour fixer le fil au sol

NL

Eenmalige installatie

Schakel de maaier in en volg de instructies om de eerste maaibeurt te starten - Verleg de draad waar nodig en gebruik extra pinnen om de draad aan de grond te bevestigen

IT

Programmazione

Accendi il robot e segui i passaggi indicati per attivarlo - Se necessario riposiziona il cavo e utilizza altri picchetti per fissarlo bene al terreno

DK

Førstegangssopsætning

Tænd plæneklipperen, og følg de viste instruktionerr for at gøre den klar til arbejdet - Justér kanttråden om nødvendigt, og brug ekstra pløkker til at fastgøre kabeltråden så den er tæt på jorden

FI**Kerta-asennus**

Kytke leikkuri päälle ja noudata alkuperäisiä asetuksia saadaksesi sen valmiiksi leikkaamaan - Säädä rajalankaa tarvittaessa ja kiinnitä rajalanka maahan käyttämällä lisätappeja jos tarvetta

NO**Engangs oppsett**

Skru på klipperen og følg stegene for å gjøre maskinen klar for arbeid - Juster kabelen om du trenger, og benytt ekstra plugger for å sikre kabelen til bakken

SE**Engångs setup**

Sätt på klipparen och följ startinstruktionerna för att göra den redo för arbete - Justera kabeln vid behov och använd fler kabelpegs för att säkra kabeln till marken

ES**Una configuración de una sola vez**

Encienda el robot cortacésped y siga los ajustes iniciales para preparar el corte - Ajuste el cable si es necesario y use las piquetas adicionales para asegurar el cable al suelo

CZ**Rychlé nastavení**

Zapněte sekačku a následujte pokyny k jejímu zprovoznění - Upravte nastavení obvodového drátu a přidejte kolíky pro správné upevnění v případě potřeby

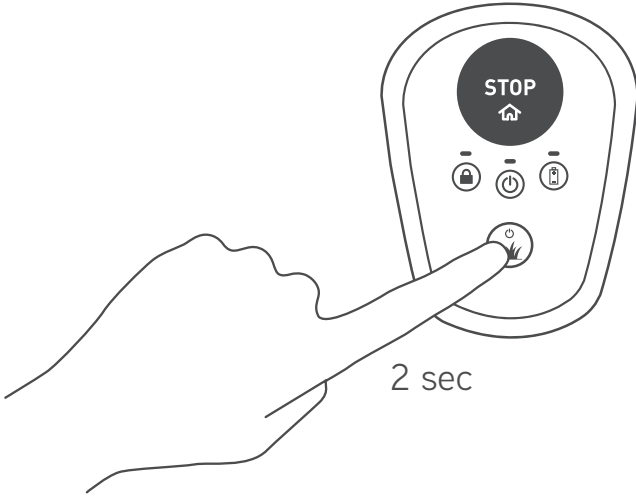

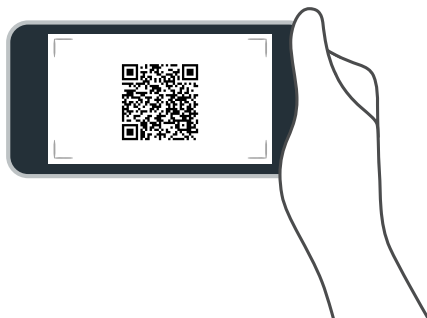

EN More details are available online, in the User Guide

DE Weitere Einzelheiten finden Sie online im Benutzerhandbuch

FR Plus de détails sont disponibles en ligne, dans le manuel d'utilisation

NL Meer informatie vindt u online of in de Gebruikershandleiding

IT Ulteriori dettagli sono disponibili online, all'interno del manuale utente

DK For at spare tid bør du, før du går i gang, først se denne installationsvideo

FI Lisätietoja on saatavana verkossa, käyttöoppaassa

NO Mer detaljer er tilgjengelig online, i brukermanualen



SE Mer detaljer finns på webben i Användarguiden

ES Puede obtenerse más información online, en el Manual de usuario

CZ Více informací naleznete v uživatelském manuálu



MTD Products Aktiengesellschaft Industriestraße 23 | 66129 Saarbrücken | Germany

robomow.com   

769-25850-02